

EN USER MANUAL
ES MANUAL DE INSTRUCCIONES
FR NOTICE D'UTILISATION
DE BEDIENUNGSANLEITUNG

DAMB14

 wecler



Graphic Symbol Explanation



The lightning flash with arrowhead symbol, within an equilateral triangle, is intended to alert the user to the presence of uninsulated “dangerous voltage” within the product’s enclosure that may be of sufficient magnitude to constitute a risk of electric shock to persons.



The exclamation point within an equilateral triangle is intended to alert the user to the presence of important operating and maintenance (servicing) instructions in the literature accompanying the appliance.



The lightning flashes printed next to the OUTPUT terminals of the apparatus are intended to alert the user to the risk of hazardous energy. Output connectors that could pose a risk are marked with the lightning flash. Do not touch output terminals while apparatus power is on. Make all connections with apparatus turned off.

WARNING: To prevent fire or shock hazard, do not expose this equipment to rain or moisture.

IMPORTANT SAFETY INSTRUCTIONS

1. Read these instructions.
2. Keep these instructions.
3. Heed all warnings.
4. Follow all instructions.
5. Do not use this apparatus near water.
6. Clean only with dry cloth.
7. Do not block any ventilation openings. Install in accordance with the manufacturer’s instructions.
8. Do not install near any heat sources such as radiators, heat registers, stoves, or other apparatus (including amplifiers) that produce heat.
9. Do not defeat the safety purpose of the polarized or grounding type plug. A polarized plug has two blades with one wider than the other. A grounding type plug has two blades and a third grounding prong. The wide blade or the third prong are provided for your safety. If the provided plug does not fit into your outlet, consult an electrician for replacement of the obsolete outlet.
10. Protect the power cord from being walked on or pinched particularly at the plugs, convenience receptacles, and at the point where they exit from the apparatus.
11. Only use attachments/accessories specified by the manufacturer.
12. Unplug the apparatus during lightning sorts or when unused for long periods of time.
13. Refer all servicing to qualified personnel. Servicing is required when the apparatus has been damaged in any way, such as power supply cord or plug is damaged, liquid has been spilled or objects have fallen into the apparatus, the apparatus has been exposed to rain or moisture, does not operate normally, or has been dropped.
14. Disconnecting from mains: Switching off the POWER switch (31) all the functions and light indicators of the device will be stopped, but fully disconnecting the device from mains is done unplugging the power cord from the mains input socket (29). For this reason, it always shall remain readily operable.

1. IMPORTANT NOTE	004
1.1. Compliance with international standards	004
2. INTRODUCTION	005
3. INSTALLATION	006
4. FRONT PANEL	008
5. BACK PANEL	012
6. MAIN SCREEN/MIXER MODE/PRESET MANAGEMENT	014
6.1. MAIN SCREEN	014
6.2. MIXER MODE	015
6.3. RECALL PRESET MENU	016
6.4. SAVE PRESET MENU	017
7. INPUT EDIT MENU	019
8. OUTPUT EDIT MENU	024
9. SETUP MENU	026
10. FRONT PANEL LOCK	030
11. CLEANING	031
12. DIAGRAMS	032
12.1. Function list	032
12.2. Function diagram	032
13. TECHNICAL CHARACTERISTICS	129
14. CONFIGURATION DIAGRAM	131
15. BLOCK DIAGRAM	132

All numbers subject to variation due to production tolerances. NEEC AUDIO BARCELONA S.L. reserves the right to make changes or improvements in manufacturing or design which may affect specifications.



1. IMPORTANT NOTE

Congratulations! You have acquired the result of painstaking design and manufacturing. Thank you for having chosen our DAM614 digital audio mixer.

In order to get the optimum operation and efficiency from your product, it is VERY IMPORTANT - before you plug anything - to read this manual very carefully and take seriously into account all considerations specified within it.

We strongly recommend that its maintenance be carried out by our Authorised Technical Services.

1.1. Compliance with international standards

The DAM614 complies with the following international standards:

EN55103-1 *Electromagnetic Compatibility.*

Product family standard for audio, video, audio-visual and entertainment lighting control apparatus for professional use

Part 1: Emission

EN55103-2 *Electromagnetic Compatibility.*

Product family standard for audio, video, audio-visual and entertainment lighting control apparatus for professional use

Part 2: Immunity

EN60065 *Audio, video and similar electronic apparatus. Safety requirements*

Complying with the requirements of directives 2006/95/EC and 2004/108/EC

DAM614 DIGITAL AUDIO MIXER

The DAM614 is a digital audio mixer featuring 6 audio inputs and 4 outputs, DSP processing, RS-232 connectivity and four remote control ports (0-10VDC).

Main features

- 2 stereo line inputs, with RCA connectors
- 4 balanced dual inputs (microphone/line), with Euroblock connectors, configurable as independent inputs (mono) or per pair as a third and fourth stereo input
- 4 balanced audio outputs, with Euroblock connectors: each output is configurable as a separate zone output (mono) or as a linked output for a stereo zone (A&B/C&D)
- DSP with 24-bit quantization and 48kHz sampling frequency
- 2x20 characters LCD Display on the front panel
- 4 setup keys on the front panel to navigate in the menus and set the parameters
- 6 digital controls (encoders) on the front panel, for input management (one per input)
- 4 digital controls (encoders) on the front panel, for output management (one per output)
- 10 LED indicators on the front panel (one per input and output)
- 4 REMOTE ports (0-10VDC) to control the volume of inputs or outputs, select sources, recall presets etc. from external devices, such as WPM series panels
- PAGER port to connect the MPAGE4 4-zone paging station
- MUTE port for the muting of one or several output zones via external contact closure
- RS-232 interface and compatibility with EclerCOMM software (free download from <http://www.ecler.com/en/products/software.html>) and **CA-NET** protocol for external remote control
- Processing:
 - Independent level controls for each input and output
 - Independent mixing of a combination of inputs (crossing point activation and level) for each output zone (up to 4 independent mixes of the 6 audio inputs)
 - Independent 3-band tone adjustment (BASS-MID-TREBLE) for each input
 - Independent crossover filters for each output
 - Independent 10-band graphic equalizer for each output
 - High-Pass filter with adjustable frequency for the MIC/LINE inputs (inputs 3, 4, 5 and 6)
 - Independently configurable PAGER/DUCKER function for the inputs 3, 4, 5 and 6, with 2 priority levels (voice messages or pre-recorded messages with priority, paging from a paging station, etc.)
 - Noise gate, independently configurable for inputs 3, 4, 5 and 6
 - Audio feedback (Larsen effect) suppressor, independently configurable for inputs 3, 4, 5 and 6
 - Independent delay setting for each output
 - Independent compressor/limiter for each output

- System templates for the creation of user setups:
 - T1: 4 stereo inputs x 4 mono outputs
 - T2: 4 stereo inputs x 2 stereo outputs
 - T3: 4 stereo inputs x 1 stereo output + 2 mono outputs
 - T4: 3 stereo inputs + 2 mono inputs x 4 mono outputs
 - T5: 3 stereo inputs + 2 mono inputs x 2 stereo outputs
 - T6: 3 stereo inputs + 2 mono inputs x 1 stereo output + 2 mono outputs
 - T7: 2 stereo inputs + 4 mono inputs x 4 mono outputs
 - T8: 2 stereo inputs + 4 mono inputs x 2 stereo outputs
 - T9: 2 stereo inputs + 4 mono inputs x 1 stereo output + 2 mono outputs

Each system template automatically sets the operating and control mode of the channels and their settings, including the stereo linked group they pertain to. Example: in a stereo input or output configuration, the settings applied to the left channel are also automatically applied to the right channel, and vice versa

- User presets: 20
- Editing names (labels) of inputs, outputs and user presets
- Three front panel locking modes, with password protection: total, with the exception of MUTE/VOL for inputs and outputs, or with the exception of MUTE/VOL of outputs and activation and input levels

3. INSTALLATION

The DAM614 can be mounted in a standard 19" rack (482.6 mm) taking up one height unit (44 mm).

For professional use it is recommended to place the processor in the same rack as the power amplifiers.

Given the small power consumption of the unit, no ventilation is required. Nevertheless, it is advisable not to expose the unit to extreme temperatures as well as ensure a dry and dust-free operating environment.

It is important not to place the processor next to electrical noise sources such as transformers, voltage dimmers, motors, etc. or their mains supply cables. The metal cover of the device should never be removed under any circumstance for that same reason.

The DAM614 operates with alternate current (AC) between 90 and 264V at 47 to 63Hz. This device features an oversized power supply which adapts itself to any mains voltage around the world, without the need of manual adjustment.

Even though the noise produced by powering up is minimum, it is always advisable to follow this power up sequence: signal sources, mixing unit, processor and, finally, power amplifiers. The power down sequence must follow exactly a reverse order. By closely following this sequences, all peaks or transients produced by switching on and off devices do not affect the next devices in the chain and, of course, never reach the loudspeakers, which are extremely sensitive about this.

Ground Loops

Care should be taken, so that the different mechanical and electrical grounds, as well as the chassis and ground connections arriving to the device, to be independent from each other.

Ground loops can be easily detected through a low frequency hum noise (50Hz). Depending on the level of this noise, it can interfere on the music quality.

Audio connections

Usually, many people do not care enough about the quality of cables. Many times, because of a bad connection or bad quality cables, there can be important problems during the music reproduction.

4. FRONT PANEL

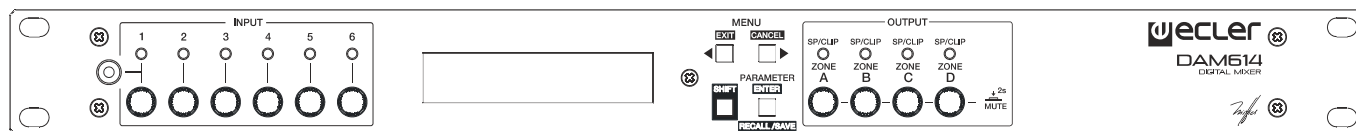

INPUT 1 minijack connector

Stereo INPUT 1 has a duplicate input connector, for the convenience of use: dual RCA on the back panel and stereo minijack on the front panel.

INPUT encoders and indicators

The INPUT 1 to INPUT6 knobs are digital encoders to be pressed or turned to offer various functions. Pressing them allows you to enable/disable each input for the output zone currently displayed on the LCD (ZA, ZB, ZC or ZD). The active inputs (LED on) are mixed and sent to the destination zones, after a DSP processing adjusted in the unit (volumes, tone adjustment, PAGER/DUCKER type priorities, etc.).

To enable or disable inputs for a given zone:

1. Briefly press one of the four ZONE A, B, C or D digital controls, in the OUTPUT section of the front panel
2. The LCD will display the selected zone in its upper left corner (ZA, ZB, ZC or ZD)
3. The INPUT 1 to 6 LEDs will show the inputs that are enabled for this zone (lit = enabled input)
4. Briefly press any of the INPUT encoders to enable/disable the corresponding input for this zone

Note: the INPUT 3 to 6 encoders are linked if you select the stereo mode for inputs 3&4 and/or 5&6: their LED indicators simultaneously light up and off when pressing one of them, indicating that this is a stereo pair (L-R) in which both will receive the same processing for level, EQ, etc.

Rotating one of these controls in this output display screen adjusts the mix level of the corresponding input in the targeted output, in order to configure a custom mix of inputs for each output. See section 6.2 for more information (MIXER mode).

The INPUT 1 to INPUT 6 encoders, in combination with the SHIFT key (press and hold encoder + IN key) also provide access to the input setup menu (see chapter 7).

OUTPUT encoders and indicators

These four controls, one for each of the outputs (ZONE A, B, C or D), allow you to:

- Short press: select an output zone to be displayed on the LCD. Successive presses of the same output control alternate the display between two options:
 - Output volume: zone indication, ZA, ZB, ZC, ZD + horizontal bar graph indicating the output volume. In this screen, turning the encoder adjusts the output volume of the displayed zone.
 - MIXER Mode: displays the mix levels of all the inputs for the displayed zone. In this screen, turning the input encoders allows to adjust the mix level of each input for the displayed zone.
- Long press (> 2 seconds): enable/disable the MUTE feature of an output. The output LED indicator shows the status of its MUTE function (lit red = MUTE ON). You can press multiple keys simultaneously to enable/disable their MUTE function

Additionally, when an input, output or global parameters editing/setup screen is displayed, any of the four output encoders allow you to modify the value of the parameters currently displayed on the LCD, increasing or decreasing the value depending on the direction of rotation.

NOTES:

- The A&B and/or C&D keys are linked if you select the stereo mode for any pair of outputs: they simultaneously light up and off when enabling/disabling their MUTE mode or setting the VOLUME, indicating that this is a stereo pair in which both will receive the same processing for level, EQ, etc.
- The DAM614 automatically manages the routing of mono or stereo inputs to mono or stereo outputs:
 - A mono input is directly sent to a mono output, with its corresponding adjustment of send or mixing level, which is independent of the levels for the other inputs or outputs
 - A mono input is duplicated to be sent to the left and right channels of a stereo output, with its corresponding adjustment of send or mixing level, which is independent of the levels for the other inputs or outputs
 - A stereo input is sent to a mono output as a mono sum of its left and right channels (stereo-to-mono conversion), with its corresponding adjustment of send or mixing level, which is independent of the levels for the other inputs or outputs
 - A stereo input is sent to a stereo output, respecting the stereo image between the two: the left channel of the input will be sent to the left channel (odd) of the output, while the right channel of the input will be sent to the right channel (even) of the output, with its corresponding adjustment of send or mixing level, which is independent of the levels for the other inputs or outputs

LCD display

Display showing digital and text data for inputs, outputs and setup menus, device settings and information.

Setup keys

The four front panel setup keys allow you to navigate through the various menus and their pages, and access special features thanks to certain combinations of keys pressed simultaneously:

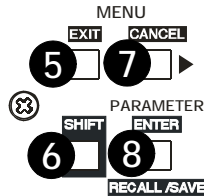

The left and right MENU keys (5, 7) allow to scroll through the different pages of the unit's setup menus.

The PARAMETER key allows, within a menu and a page, to select the parameter whose value has to be modified with an encoder: the name of the targeted parameter flashes in the display while its value can be edited.

The special combinations of the setup keys are:

- Left and right MENU simultaneously for 2 seconds: access to the unit's setup menu (see chapter 9) as well as the front panel locking/unlocking and password management (see chapter 10)
- SHIFT + left MENU (EXIT): return to the main screen, from any menu
- SHIFT + right MENU (CANCEL): undo the last parameter editing and recall the value as before the change
- SHIFT + PARAMETER, short press (tap):
 - RECALL: load one of the presets (device setups) stored in the memory This function is not available when browsing some general setup menus of the unit
 - ENTER: confirm an important modification (e.g.: password change) in some menus
- SHIFT + PARAMETER, long press:
 - SAVE: save a preset containing the current device setup
- Right CANCEL, kept pressed while powering up the unit: load preset #1, designed to be edited and saved to be used as booting setup. This operation is allowed even when the unit's front panel is locked with a password
- ZA hold down and maintained while powering up the unit: displays the "*Power OFF to recover factory defaults*" message. After turning off and on again, default parameters (*factory defaults*) are restored, erasing all the user data, settings and presets in the unit's memory

SP/CLIP indicator light

The front panel LEDs indicates two types of information:

- Green light or SIGNAL PRESENT (SP): warn of the presence of signal at the mixer inputs. These indicators illuminate when the input signal exceeds -40dBV.
- Orange light or CLIP: light up when the signal level is close to actual clipping, +12 dBV. You must take care that these indicators do not remain continuously lit with the musical program you use.

5. BACK PANEL

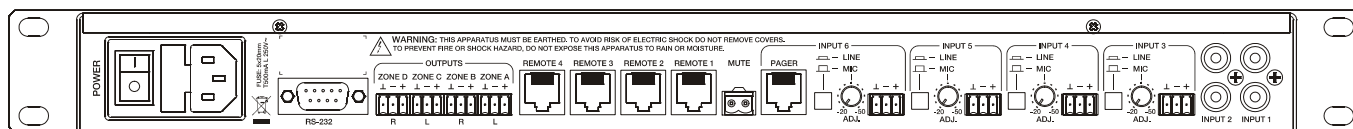

The back panel features the following connections:

Mains, fuse and power switch

Due to the switched mode power supply, the operating voltage range is 90V – 264V AC, with a frequency between 47Hz and 63Hz. Before powering up the unit, make sure that the DAM614 is correctly connected to ground in a facility that complies with local regulations.

Input and output connectors

The DAM614 has the following audio input connections:

- INPUT1 to INPUT2: unbalanced stereo connection, with 1/8" jack on the front panel (only INPUT1) and dual RCA on the rear panel. They're designed for -6 dBV and 0 dBV nominal signals, an internal jumper allowing to adjust the sensitivity (see section **12. SETUP DIAGRAM**). They can receive signals from CD players, radio tuners, mixing consoles, media players, audio outputs of computers and tablets, etc.
- INPUT 3, 4, 5 & 6 (**MIC/LINE**): dual (MIC/LINE) balanced Euroblock type connections on back panel, designed for a signal level between -30 dBV and 0 dBV (LINE level), or between -20 dBV and -50 dBV (MIC level), with an ADJ control to adjust the sensitivity. They can operate independently (mono) or be linked as a fourth stereo input for the unit, depending on the operating template or preset selected from the unit's preset recall menu, EclerCOMM Manager application software, a wall panel remote control, etc.

Note: turntables CAN'T BE DIRECTLY CONNECTED to this unit because none of the inputs has a RIAA preamplifier.

The DAM614 signal output is performed through four balanced 3-pin Euroblock connectors (ZONE A, B, C and D).

PAGER connector

Allows the connection of a MPAGE4 console (optional) to send voice messages with zone selection in real time (paging).

The connected console will use the INPUT6 channel, in LINE mode, for the management of the PAGER function (see the MPAGE4 console manual for more details).

You need to correctly setup the PAGER mode for Input 6 to enable this feature, from the device setup menu (front keys and LCD display) or from EclerCOMM Manager application software (see chapter 7 for more information).

REMOTE connectors

The REMOTE connectors 1 to 4 allow you to control, from a WPm series wall panel or similar (0-10VDC), the volume of one or several inputs, or the volume of one or several outputs simultaneously, to select presets, sources for one or several zones and control the volume sent to these zones etc. The inputs or outputs controlled by each REMOTE port are selected using either the device setup menu (front keys and LCD display) or EclerCOMM Manager application software (see chapter 9 for more information).

The WPm series wall panels must be configured with their internal jumpers in **10V / LIN** position.

MUTE connector

The rear panel **MUTE** connector allows the connection of an external potential free contact closure to mute one or several output zones of the device, when an external unit is activating it (example: a central alarm system for emergencies and evacuation). The MUTE port affects the outputs selected from the device setup menu (front keys and LCD display) or from EclerCOMM Manager application software (see chapter 9 for more information).

RS-232 port

The **RS-232** serial communication port allows remote management of DAM614 from a computer or external control system supporting the **CA-NET** protocol, or from the free EclerCOMM Manager application software.

See the manual of the **CA-NET** protocol for complete information about the details of the connection and the syntax of supported commands.

The specifications of the DAM614 serial connection are

- Baud rate: 9600 (Fixed, without auto-negotiation)
- Data bits: 8
- Parity: None
- Stop bits: 1
- Flow control: None
- Cable: standard RS-232 type, DB9-DB9 (pin-to-pin)

EN 6. MAIN SCREEN/MIXER MODE/PRESET MANAGEMENT

6.1. MAIN SCREEN

After power on, the screen of the device displays the following information for a few seconds...



...then shows other information similar to this one:

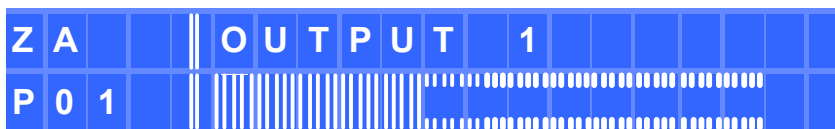

The information available on this screen, or **main screen**, is as follows (according to the example above):

- ZA: selected output zone for volume adjustment, selection of sources, etc. The available zones are ZA, ZB, ZC, ZD (all mono) or ZAB and ZCD if any pair of outputs is configured as a stereo zone
- OUTPUT 1: name of the output zone, by default OUTPUT n, but it is editable
- P01: number of the active preset or template. An asterisk to the right of the preset number indicates that this preset has been modified and not yet re-saved in the DAM614 memory (your changes will be lost when you shut down the computer if they are not saved before...)
- Horizontal Volume Bar: displays the output volume of the relevant zone; it can be directly altered by rotating its digital encoder. The LED indicator of the targeted output briefly flashes when its level is altered by rotating the digital encoder.

When a unit's input or output has been assigned to a volume control from an external wall panel (WPM series or similar) connected to a REMOTE port of the DAM614 back panel, any modification of the physical remote panel position will briefly display the relevant volume setting on the LCD screen (before returning to the previous screen):

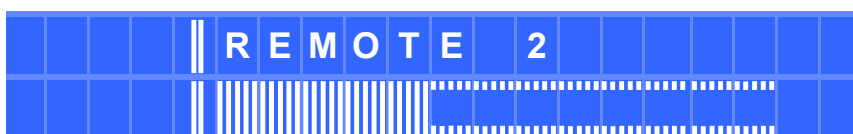

In addition, the input and output LED indicators light up on the front panel to give the following information:

- Inputs:
 - Input enabled for the output zone displayed on screen (LED On). A short press on the encoder switches its status (active/inactive)
 - Input disabled for the output zone displayed on screen (LED Off). A short press on the encoder switches its status (active/inactive)
- Outputs:
 - Muted Output (MUTE = ON) (LED lit in red). A long press (> 2 seconds) on the encoder switches its status (unmuted/muted)
 - Unmuted output (MUTE=OFF). A long press (> 2 seconds) on the encoder switches its status (unmuted/muted)

Note: you can press multiple encoders simultaneously to enable/disable their MUTE function

6.2. MIXER MODE

From the main screen of a zone (indicating its name and its output volume with a bar indicator), a short press of this output digital encoder switches your display to the MIXER mode:

Z		I 1	I 2	I 3	I 4	I 5	I 6
C		9 9	5 0	5 0	6 4	9 9	7 4

In this mode, it displays the mixing level of each input for the output displayed in the main screen (and in the upper left corner of the MIXER mode screen).

In the example above, we see the following information:

- The displayed output zone is ZONE C
- The mixing level of the inputs for this zone is 99 (INPUT1), 50 (INPUT2), 50 (INPUT3), 64 (INPUT4), 99 (INPUT5) and 74 (INPUT6)

This mix levels, concerning the inputs routed to the output ZONE C, are totally independent of the mixing volume of the same inputs for the 3 other zones of the device (A, B and D).

In this screen, you can change these mixing levels by rotating each input digital encoder. The LED indicator of the targeted input briefly flashes when its level is altered by rotating the digital encoder.

NOTES:

- Inputs, regardless of the mixing level shown in this screen, must be enabled (LED indicator lit in blue) for this zone mix to be effective. From this screen or from the zone volume main screen, you can press input keys to enable or disable the corresponding inputs in the mix
- From the MIXER screen, short presses on the same digital encoder (for the displayed output) will alternate between the MIXER screen and the main screen of the zone
- From the MIXER screen of a zone, you can switch to the MIXER screen of any other zone, briefly pressing a front panel ZONE encoder (A, B, C or D)

6.3. RECALL PRESET MENU

The DAM614 has 9 operating templates, which are used as a starting point for the configuration of an operating mode

- T1: 4 stereo inputs x 4 mono outputs
- T2: 4 stereo inputs x 2 stereo outputs
- T3: 4 stereo inputs x 1 stereo output + 2 mono outputs
- T4: 3 stereo inputs + 2 mono inputs x 4 mono outputs
- T5: 3 stereo inputs + 2 mono inputs x 2 stereo outputs
- T6: 3 stereo inputs + 2 mono inputs x 1 stereo output + 2 mono outputs
- T7: 2 stereo inputs + 4 mono inputs x 4 mono outputs
- T8: 2 stereo inputs + 4 mono inputs x 2 stereo outputs
- T9: 2 stereo inputs + 4 mono inputs x 1 stereo output + 2 mono outputs

Each system template automatically sets the operating and control mode of the channels and their settings, including the stereo linked group they pertain to. Example: in a stereo input or output configuration, the settings applied to the left channel are also automatically applied to the right channel, and vice versa

It is therefore possible to recall one of these templates, to edit its parameters and save the resulting setup as a PRESET or user memory.

System templates are displayed on the screen with the Txx prefix, where xx is the template number (between 01 and 09), followed by its name or LABEL. These files are not rewritable.

User presets are displayed on the screen with the Pxx prefix, where xx is the preset number (between 01 and 20), followed by its name or LABEL. The default name of all the user presets is USER PRESET, but it can be modified when you save one of them in memory.

The procedure for recalling a preset or a user template is the following one:

- From the main menu, briefly press SHIFT + RECALL
- The RECALL PRESET message is displayed and a preset number is flashing



- Select the preset or template using an encoder (ZONE A, B, C or D), and then select one of the two following options:
 - Press SHIFT + RECALL to validate the selection and activate the new preset, returning to the main screen, this time with data from the new active preset
Or
 - Press SHIFT + CANCEL to cancel the selection and display again the preset from the selection list

Pressing SHIFT + EXIT at any point during the above process cancels the selection and returns the main screen.

6.4. SAVE PRESET MENU

Once you have edited the active preset or template, the procedure to save the current configuration in a user preset memory is the following one:

- From the main menu, press SHIFT + SAVE for at least 2 seconds (long press)
- The SAVE PRESET message is displayed and a preset number is flashing



- Select the user preset using the rotary control, and then select one of the two following options:
 - Pulsar SHIFT + SAVE para validar la selección
Or
 - SHIFT + CANCEL para cancelar la selección y mostrar de nuevo el preset de partida

Pressing SHIFT + EXIT at any point during the above process cancels the selection and returns the main screen.

If the selection is validated (SHIFT + SAVE) the following screen is displayed, allowing you to rename the destination preset:

			R	E	N	A	M	E		P	R	E	S	E	T			
[P	0	7]	S	T	E	R	E	O		L	I	V	E		3	W

To rename the preset:

- Edit the first character with an encoder (ZA or ZB)
- Press PARAMETER to select the next character to edit
- Select the new character with an encoder
- Etc...
- Pressing SHIFT + CANCEL cancels the previous changes and the display returns to the original state
- Once all the desired characters are edited, confirm the changes by pressing SHIFT + SAVE, displaying the PRESET SAVED message for a few seconds. The preset is stored in memory, but is not selected as active preset by the fact of having been saved
- The main screen returns, showing again the current preset at the time, and it is not necessarily the newly saved preset

Pressing SHIFT + EXIT at any point during the above process cancels the selection and returns the main screen.

The parameters stored in a preset are:

- All the input and output settings, including their names (labels)
- The setup for REMOTE ports 1, 2, 3 and 4 and the MUTE port (allowing to mute outputs via an external contact closure)

7. INPUT EDIT MENU

To open the edit menu for the settings of an input, you have to press SHIFT + INPUT_n, INPUT_n being the encoder corresponding to the desired input (1, 2, 3, 4, 5 or 6).

Once in the edit menu for an input, and in one of its pages, you can obtain the same page for another input by pressing SHIFT + INPUT_m, INPUT_m being the encoder for the new targeted input

The new edited values are activated in real time. You can cancel an edit operation, returning the value before editing, by pressing SHIFT + CANCEL.

To exit the Edit menu and return to the main screen:

- Press SHIFT + EXIT
- Press SHIFT + INPUT_n (the MUTE key of the input n currently edited)
- Stay 2 minutes without operating any control on the front panel

The next pages show the full structure and options of the menu for setting inputs.

NOTES:

1. INPUTs 3, 4 5 and 6 are dual (MICRO/LINE), and feature additional setup menus compared to inputs 1 and 2 (which are only LINE inputs):
 - High-pass filter (HP FILTER), with adjustable cut-off frequency between 50 and 150 Hz
 - TALKOVER: priority function of an audio input over other audio inputs
 - NOISE GATE. When this function is turned on, the input remains muted as long as no signal exceeds the activation threshold of the NOISE GATE, rejecting the background noise picked up by the microphone or the connected device
 - FEEDBACK SUPPRESSOR. It's an efficient system to reduce the risk of feedback loops (audio feedback or Larsen effect) when a microphone source is near the speaker(s) producing its signal, once amplified. When activated, this function slightly shifts the incoming signal frequency on the affected channel before sending it to the matrix mixer and then to the selected output. The shift is so slight that it is barely noticeable to the listener, especially when it occurs in the frequency range of the human voice. A few cycles (Hz) displacement is enough to greatly increase the system protection against possible feedbacks.

The adjustable parameters for the TALKOVER function are:

- Activation (ON/OFF)
- MODE: DUCKER/PAGER (the latter only for Input 6). It has two operating modes:
 - DUCKER: performing after a signal detection (when the signal exceeds the detection threshold), it attenuates the signals that are assigned to the affected outputs (DUCKED OUTS)
 - PAGER (only Input 6): allows messages to be sent in real time from a MPAGE4 desktop paging station with a microphone
- Priority (PRIO): HIGH/LOW. An input featuring a TALKOVER function will be able to attenuate or mute the other inputs, with lower priority or without Talkover function, that are routed to the destination zones defined in its setup. If several inputs have the same priority level (several inputs with Talkover LOW or HIGH), the first input whose Talkover is engaged on a destination zone (its signal exceeding the detection threshold) disables the Talkover of the other inputs for the same zone, until the end of operation of the first Talkover (when its signal drops back below the activation threshold). Then the Talkover function is available again to be activated by an input that exceeds the threshold
- Attenuated Outputs (DUCKED OUTS): outputs affected by the TALKOVER function when this one operates in DUCKER mode. The symbol "o" under one of the zones on the screen indicates that this zone will be affected by DUCKER function
- Activation threshold (TLK THRESHD): trigger threshold of the Talkover function. The signal of the relevant input activates the Talkover function when it exceeds this threshold. This trigger level depends on the sensitivity setting for the input on the rear panel, but it is independent of the INPUT VOLUME adjustment made on the device (only available in DUCKER mode, since in PAGER mode the function is activated by pressing the PAGE button on the MPAGE4 console)
- Attenuation (DEPTH): attenuation applied by the function, when triggered, on the rest of the signals sent to the affected zone)
- Attack Time (ATTACK): the time it takes the Talkover function to act from the moment the signal exceeds the trigger threshold
- Hold Time (HOLD): time during which the Talkover function remains active, once triggered and once the signal falls back under the trigger threshold (only available in mode DUCKER, since in PAGER mode the function remains active as long as the PAGE button is pressed on the MPAGE4 console)
- Release Time (RELEASE): time that it takes the Talkover function to stop performing, progressively recovering previous levels of input signals for the affected zone, after the Hold time
- Chime melody or "ding-dong" + playback volume: brief melody that plays when the Talkover function is activated, in PAGER mode only (two melodies are available)

Adjustable parameters for the NOISE GATE function are:

- Activation (ON/OFF)
 - Activation Threshold (NG THRESHOLD). Defines the input signal level below which the signal is attenuated with an amount indicated by DEPTH (closed gate)
 - Attack Time (ATTACK). Determines the amount of time between the passing of the threshold and the cancellation of the attenuation applied to the input signal (open gate)
 - Hold Time (HOLD): amount of time the gate stays open (without attenuation) once the signal falls back below the detection threshold.
 - Release Time (RELEASE). Determines the time it takes to close the gate again after the hold time
2. The COPY FROM – PASTE TO operation copies all the settings from the source input to the destination input, except for its name (LABEL)

Front panel INPUTS setup

To edit an INPUT setup, press & hold the SHIFT key and the INPUT1, 2, 3, 4, 5 or 6 encoder. You will then enter into the INPUTs setup menu.
 Press SHIFT + EXIT or wait 2 minutes to exit the setup mode.
 Once in the setup mode of an input, press SHIFT + INPUTx encoder to switch to the current setup menu (same config screen) of the new INPUTx input.

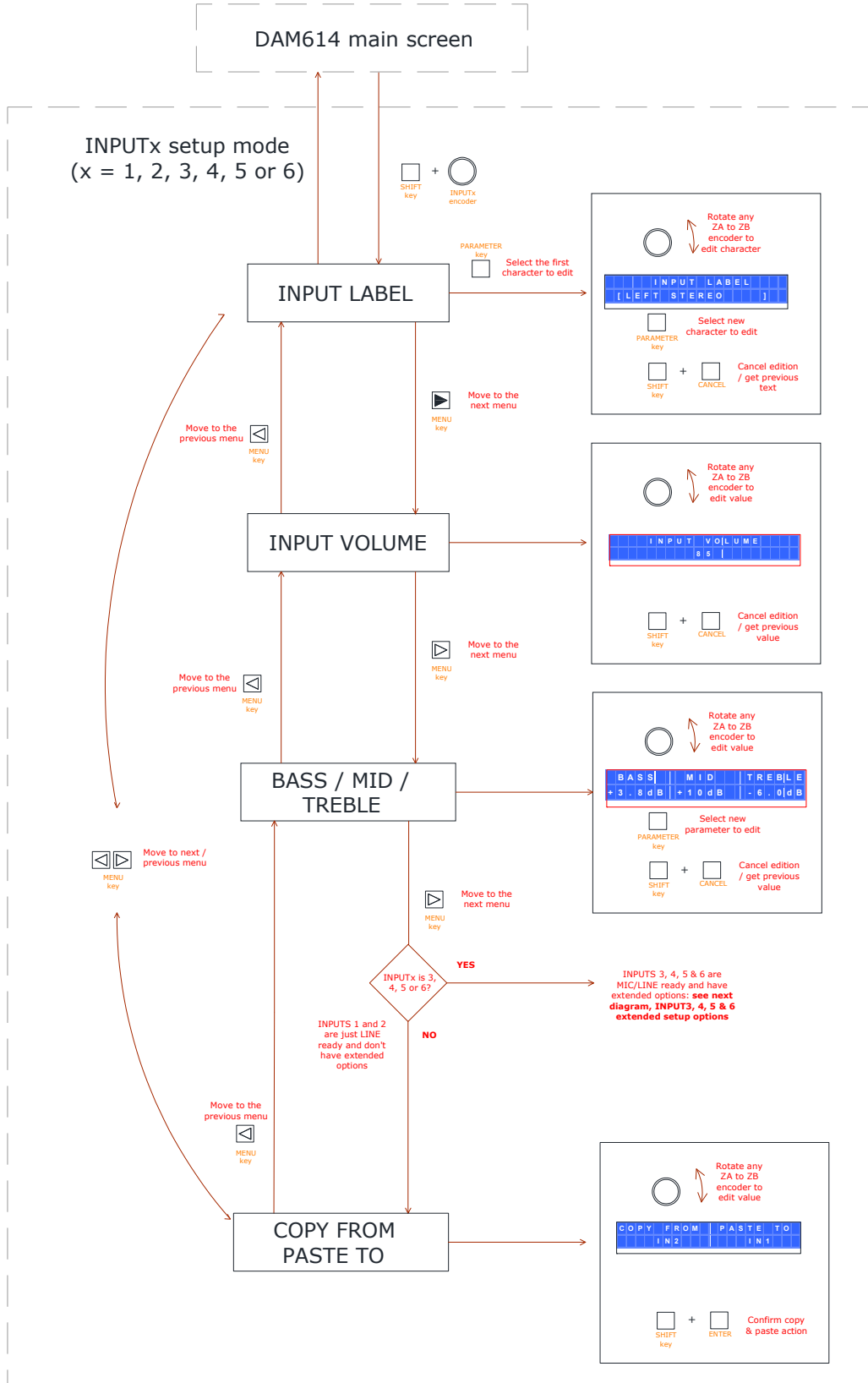

INPUTS 3, 4, 5 & 6 extended options setup

As INPUT3, 4, 5 and 6 are dual (MIC/LINE) inputs they do have extended options when compared to INPUTS 1 and 2 (just stereo LINE inputs). This fact involves additional configuration menus and options, shown in the next diagram

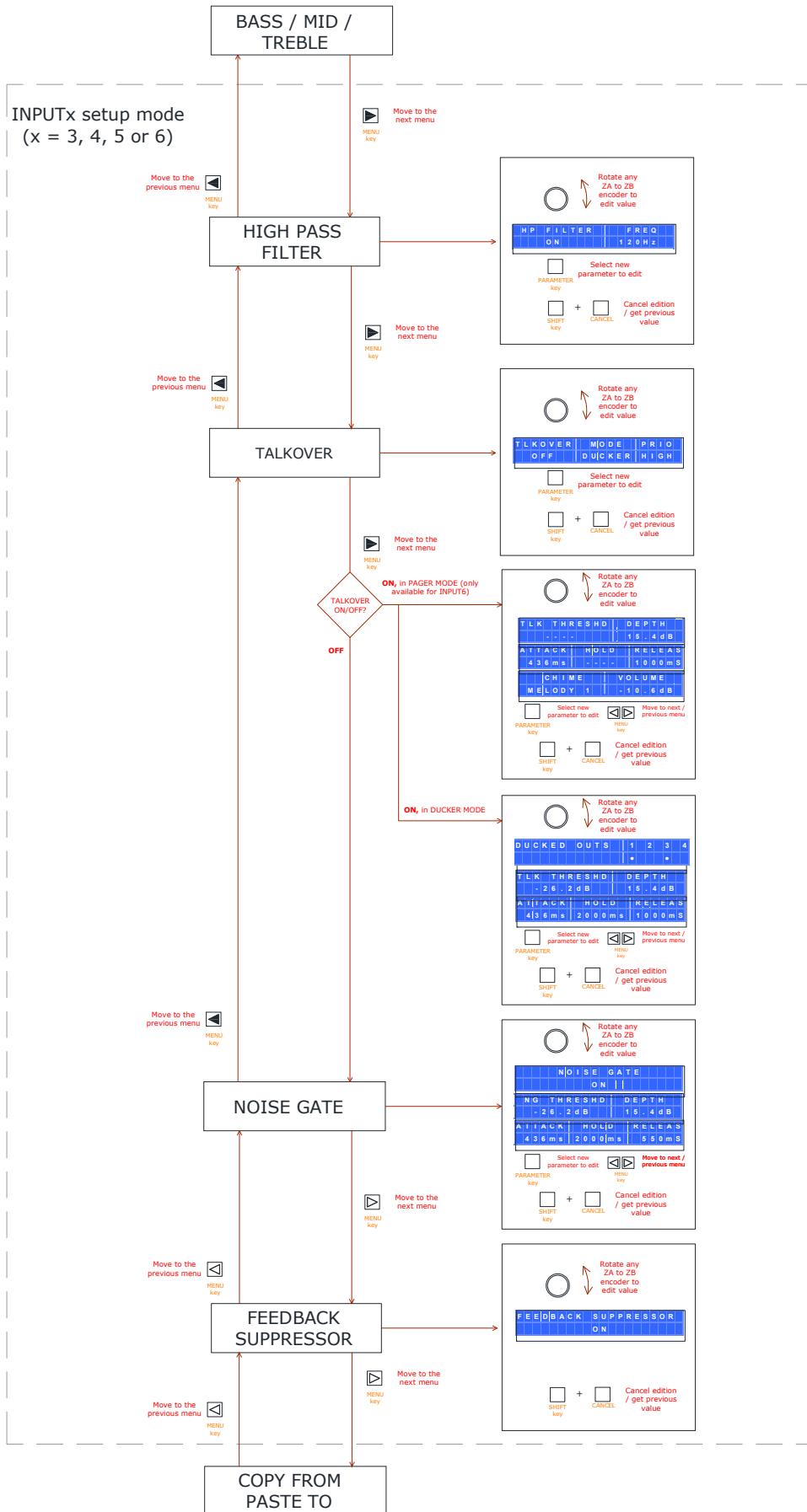

8. OUTPUT EDIT MENU

To open the edit menu for the settings of an output, you have to press SHIFT + OUTPUT_n, OUTPUT_n being the OUTPUT encoder corresponding to the desired output (ZONE A, B, C or D).

Once in the edit menu for an output, and in one of its pages, you can obtain the same page for another output by pressing SHIFT + OUTPUT_m, OUTPUT_m being the encoder for the new targeted output.

The new edited values are activated in real time. You can cancel an edit operation, returning the value before editing, by pressing SHIFT + CANCEL.

To exit the Edit menu and return to the main screen:

- Press SHIFT + EXIT
- Press SHIFT + OUTPUT_n (the encoder of the currently edited output)
- Stay 2 minutes without operating any control on the front panel

The next page shows the full structure and options of the menu for setting outputs.

NOTES:

1. The crossover filter applied to each output can be of high-pass (HP) or low-pass (LP) type, both with a Butterworth profile and a slope of 12 dB/octave, and a cut-off frequency adjustable between 20 Hz and 20 kHz
2. The graphic equalizer applied to each output has a setting of ± 10 dB for each of the 10 available bands:
 - 31.5 Hz
 - 63 Hz
 - 125 Hz
 - 250 Hz
 - 500 Hz
 - 1 kHz
 - 2 kHz
 - 4 kHz
 - 8 kHz
 - 16 kHz
3. The COPY FROM – PASTE TO operation copies all the settings from the source output to the destination output, except for its name (LABEL)
4. The compressor available on each output behaves as a limiter when the compression RATIO is **inf:1**.

Front panel OUTPUTS setup

To edit an OUTPUT setup, press & hold SHIFT key and the OUTPUT ZONE A, B, C or D encoder. You will then enter into the OUTPUTs setup menu. Press SHIFT + EXIT or wait 2 minutes to exit the setup mode. Once in the setup mode of an input, press SHIFT + another OUTPUT ZONE encoder to move to the current setup menu of the new OUTPUT.

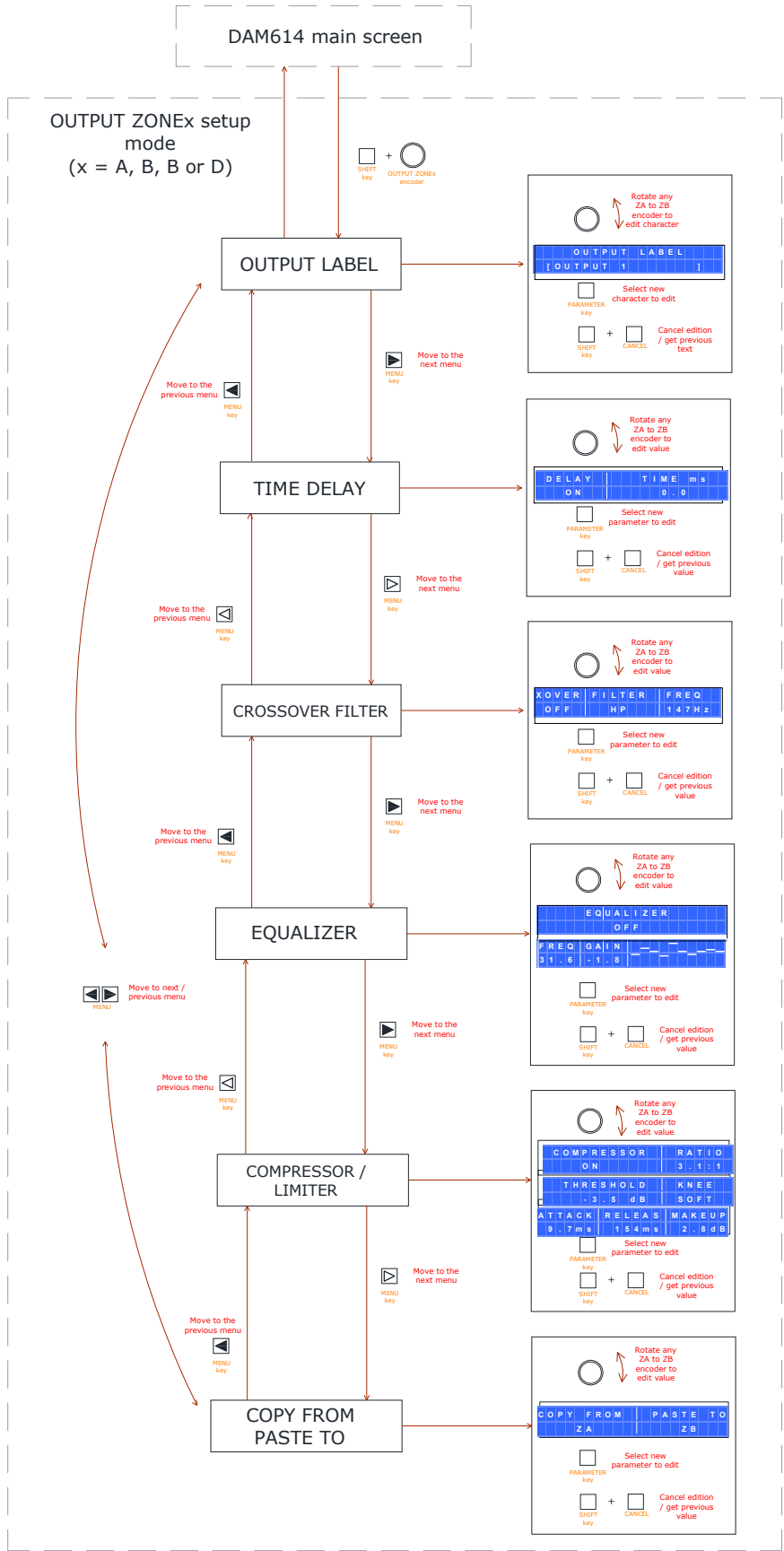

9. SETUP MENU

The DAM614 features a general setup menu (hereinafter SETUP menu), or parameters that globally affect the unit, such as the functions assigned to the REMOTE ports, the MUTE port management, the LCD display management, etc.

To open the SETUP menu you have to simultaneously press and hold down the left and right MENU keys. Pressing these two keys simultaneously first opens the Password protection screen to lock the front panel (see paragraph 10):



When this screen appears, and if you want to access the SETUP menu (instead of accessing the password protection management, as described in paragraph 10), then you must **press the right MENU key**.

The new edited values are activated in real time. You can cancel an edit operation, returning the value before editing, by pressing SHIFT + CANCEL.

To exit the Edit menu and return to the main screen:

- Press SHIFT + EXIT
- Stay 2 minutes without operating any control on the front panel

The next page shows the full structure and options of the SETUP menu.

NOTES:

1. Each of the REMOTE ports 1 to 4 can be connected to a WPmVOL-SR wall panel or similar, which has two rotary controls: a 5-way selector (0, 1, 2, 3 and 4) and a volume control. Each REMOTE port can be programmed to operate in one of the following modes:
 - ALL DISABLED: REMOTE port disabled, no function
 - IN VOLUME:
 - The volume control acts on the overall volume of the inputs. It is necessary to use the REMOTE INPUTS menu to determine the inputs that will be affected
 - The selector is disabled
 - ZONE VOLUME:
 - The volume control acts on the overall volume of the outputs. It is necessary to use the REMOTE OUTPUTS menu to determine the outputs that will be affected
 - The selector is disabled
 - IN SELECTOR:
 - The selector acts as an input selector: it allows you to choose between OFF and up to a maximum of 4 of the 6 available inputs, for the outputs to which it is assigned. It is necessary to determine the inputs that will be part of the selection options (REMOTE INPUTS menu) and the outputs that will be affected by the selection (REMOTE OUTPUTS menu)
 - The volume control is disabled

- **IN SELECTOR+IN LEVEL:**
 - The selector acts as an input selector: it allows you to choose between OFF and up to a maximum of 4 of the 6 available inputs, for the outputs to which it is assigned. It is necessary to determine the inputs that will be part of the selection options (REMOTE INPUTS menu) and the outputs that will be affected by the selection (REMOTE OUTPUTS menu)
 - The volume control acts on the volume of the crossing point between the input currently chosen with the selector and each of the affected outputs (this allows the same input source to be heard with a customized and independent volume for each output zone)
- **IN SELECTOR+ZONE VOL:**
 - The selector acts as an input selector: it allows you to choose between OFF and up to a maximum of 4 of the 6 available inputs, for the outputs to which it is assigned. It is necessary to determine the inputs that will be part of the selection options (REMOTE INPUTS menu) and the outputs that will be affected by the selection (REMOTE OUTPUTS menu)
 - The volume control acts on the overall volume of the outputs. It is necessary to use the REMOTE OUTPUTS menu to determine the outputs that will be affected
- **PRESET: P1-P5:**
 - The selector of the remote panel allows you to recall the first five DAM614 presets, P01 to P05. Only one of the REMOTE ports can be assigned to this option: once this option is assigned to one of them, it disappears from the selection menu of the other REMOTE ports
 - The volume control is disabled
- **PRESET: P1-P5+ ZONE VOL:**
 - The selector of the remote panel allows you to recall the first five DAM614 presets, P01 to P05. Only one of the REMOTE ports can be assigned to this option: once this option is assigned to one of them, it disappears from the selection menu of the other REMOTE ports
 - The volume control acts on the overall volume of the outputs. It is necessary to use the REMOTE OUTPUTS menu to determine the outputs that will be affected
- **MATRIX VOLUME:**
 - The volume control acts as a group control on the volume of the crossing point between one or more inputs and one or more outputs. This allows to control the volume of one or more sources in one or more zones from a single wall panel. It's important to note that when the crossing point of an input is assigned to an output for a REMOTE port, the same combination can't be assigned to another REMOTE port simultaneously
 - The selector is disabled

WARNING: when a REMOTE port is programmed to perform the preset recall, it is vital that all the presets targeted by the same port are programmed for the same function. Otherwise, a preset recalled from a REMOTE port could have its preset recall function turned off, and it would be then impossible to recall a new preset from the same REMOTE port

2. In the assignment menu of the REMOTE ports to the inputs or outputs volume control, the signs displayed under the number of an input or output have the following meanings:
 - Blank = input or output not assigned to a remote port
 - = Remote port assigned to the input or output
 - X = Incompatible selection, because it has already been assigned to another remote port

3. In the EXTERNAL MUTE assignment menu, it is possible to select which unit outputs will be muted when (and while) an external contact closure is detected at the MUTE port (normally open) of the back panel:
 - = Output affected by the EXTERNAL MUTE function
 - (blank) = Output not affected by the EXTERNAL MUTE function
4. When the AUTOLOAD PRESET 1 option is set to "YES", the device will automatically reload the preset number 1 after each power cycle, immediately after the start sequence e controls.
5. The LCD display adjustment menu (LCD MODE) allows you to adjust the operating mode of the display on standby, that is to say after a few seconds without any action on the front panel keys. Available modes are NORMAL (always on), DIMMED and OFF. In standby mode, any action on a front panel control temporarily returns the LCD display to its normal state (turned on); it turns back to sleep mode after a few seconds without action on the controls.

SETUP MENU

To enter the **SETUP** menu press & hold **MENU** left & right front keys.
 When the **LOCK MODE MENU** appears, press **MENU** right key to really enter **SETUP** menu.
 Press **SHIFT + EXIT** or wait 2 minutes to exit the setup mode.

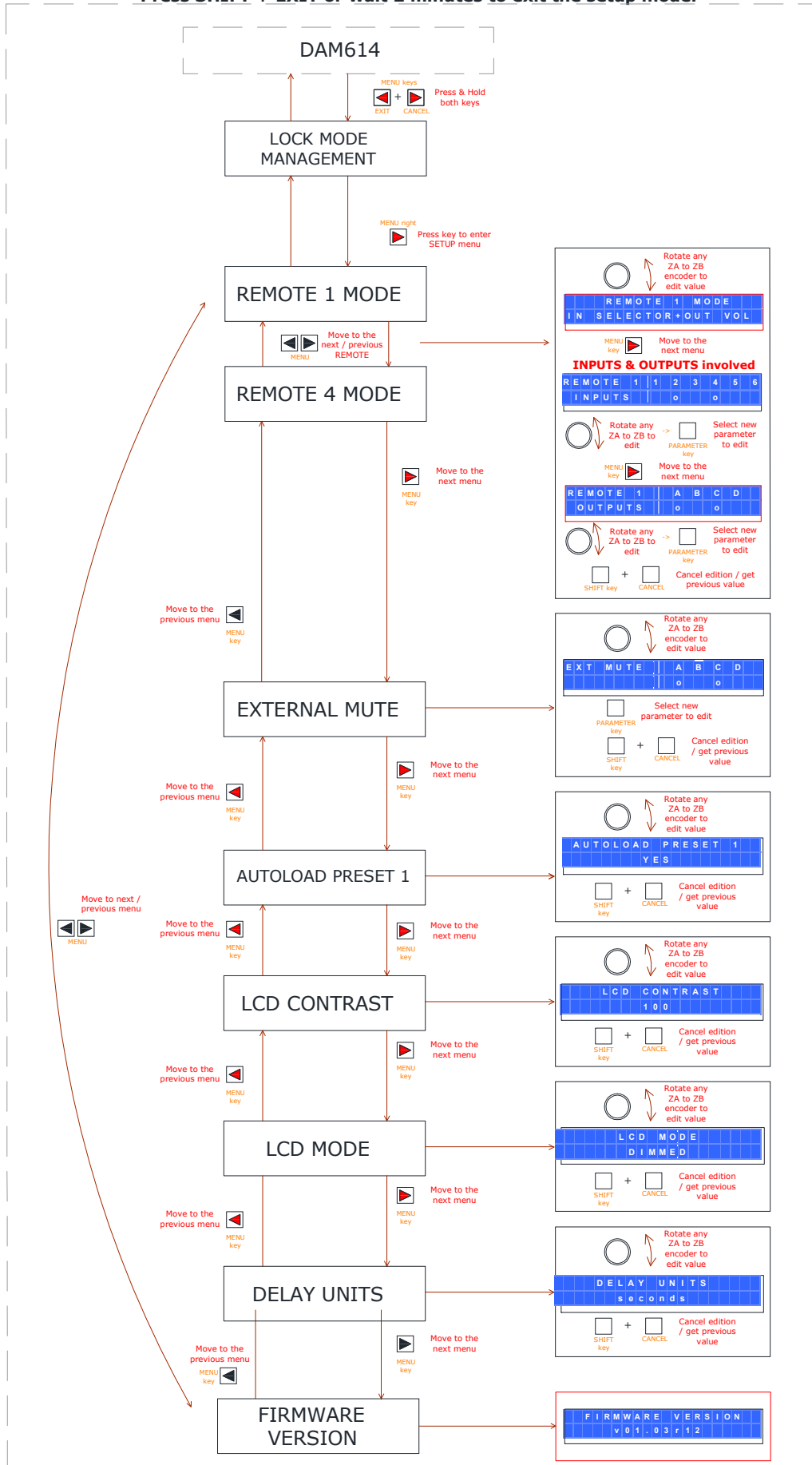

10. FRONT PANEL LOCK

The DAM614 has a front panel lockout feature, protecting the unauthorized access to the device with a password.

The locking feature has four operating modes:

- UNLOCK ALL: Lock function disabled, allowing access to all functions and menus of the equipment
- LOCK ALL: the lock is enabled, until an alphanumeric password is entered. The front panel controls are disabled, needing access to the lock menu to enter the password and re-enable them.
- UNLOCK OUTS: the lock is enabled, until an alphanumeric password is entered. The front panel controls are disabled, except for the MUTE keys and the output volume control, needing access to the lock menu to enter the password and re-enable them.
- UNLOCK INS&OUTS : the lock is enabled, until an alphanumeric password is entered. The front panel controls are disabled, except for the MUTE keys and the output volume control, as well as the input selection and the MIXER mode (input levels for each output), needing access to the lock menu to enter the password and re-enable them.

To access the lock menu, you have to press simultaneously the left and right MENU keys for 2 seconds, until the next screen appears on the LCD display:



Using the rotary control, it is possible to change the desired locking mode and then press SHIFT + ENTER to confirm the selection. If you select one of the three password protected modes (LOCK ALL, UNLOCK OUTS or UNLOCK INS&OUTS), the next screen prompts you to enter the lock password:



Using an encoder (ZA to ZB), edit the selected character, and using the PARAMETER key, select the next character to edit. Finally, press SHIFT + ENTER to validate the entered password.

In the password edit mode, you can cancel an edit operation, bringing the initial password back, by pressing SHIFT + CANCEL. Pressing SHIFT + CANCEL for five seconds erases all the characters of the password, to start the edition from scratch.

At any time it is possible to leave the lock menu by pressing SHIFT + EXIT.

Once in one of the password protected locking modes (LOCK ALL, UNLOCK OUTS ó UNLOCK INS&OUTS), the equipment displays the following screen if you press any disabled front panel control:



To re-enable the front panel controls, it is necessary to enter the stored password. To do this, access the lock menu (left and right MENU keys simultaneously for 2 seconds). The following screen is displayed:



Enter the password and press SHIFT + ENTER to validate it.



The equipment will be temporarily unlocked, until it remains 2 minutes without any activity on the front panel or returns to the lock menu (left and right MENU simultaneously for 2 seconds) to confirm or modify the lock mode, in which case it will go back to the password request (the same or a new one), which will be active starting from your validation (SHIFT + ENTER).

To permanently unlock the equipment, access the lock menu and select the UNLOCK ALL mode as new locking mode.

11. CLEANING

The control panel must not be cleaned with any dissolvent, abrasive or petroleum derived substance else paint and silk-printing could be damaged. Whenever cleaning should be necessary use a soft cloth slightly wet with water and neutral liquid soap. Be careful that no liquid gets into the unit through its orifices. Never use sharp or erosive objects to scratch the control panel.

12. DIAGRAMS

12.1. Function list

1. INPUT 1 minijack connector
2. Rotary encoder INPUT 1/2/3/4/5/6
3. Input indicator light
4. Front panel LCD display
5. Setup key, MENU / EXIT
6. Setup key, MENU / SHIFT
7. Setup key, MENU / CANCEL
8. Setup key, PARAM / ENTER
9. Rotary encoder OUTPUT
10. OUTPUT indicator light
11. RCA input connectors
12. MIC/LINE input
13. Input sensitivity setting
14. MIC/LINE selector
15. MIC/LINE input
16. Input sensitivity setting
17. MIC/LINE selector
18. MIC/LINE input
19. Input sensitivity setting
20. MIC/LINE selector
21. MIC/LINE input
22. Input sensitivity setting
23. MIC/LINE selector
24. RJ-45 connector, PAGER
25. Remote volume silencing control, MUTE
26. RJ-45 connector, REMOTE
27. ZONE A/B/C/D amplified outputs
28. Remote control, RS-232 port
29. Mains socket
30. Fuse holder
31. Power switch

12.2. Function diagram

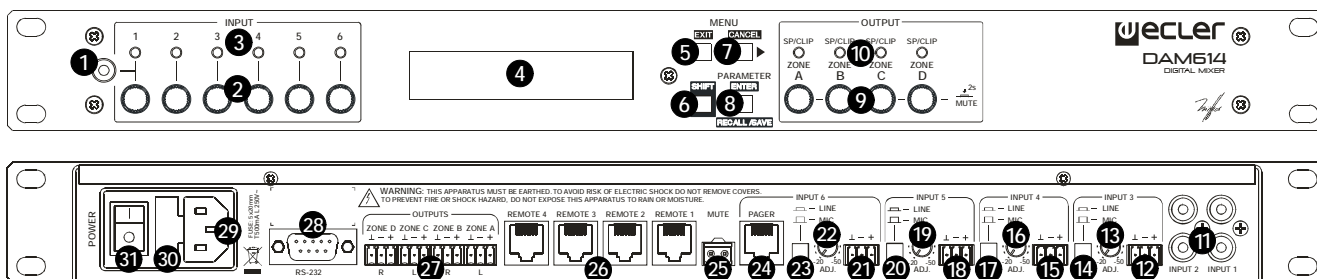

Explicación de los Símbolos Gráficos

ES



El símbolo del relámpago con una flecha en la punta y dentro de un triángulo equilátero, tiene el propósito de alertar al usuario de la presencia de un voltaje peligroso y sin aislar dentro del aparato, y de una magnitud tal que puede constituir riesgo de descarga eléctrica para las personas.



El símbolo de exclamación dentro de un triángulo equilátero, tiene el propósito de alertar al usuario de la presencia de instrucciones importantes sobre la operación y mantenimiento en la información que viene con el producto.



Los símbolos de relámpagos dibujados cerca de los terminales de salida se utilizan para alertar al usuario del riesgo de descargas peligrosas. Los conectores de salida que podrían plantear algún riesgo se indican con este símbolo del relámpago. No toque los terminales de salida mientras que el aparato esté encendido. Hacer todas las conexiones con el aparato apagado.

ADVERTENCIA: para prevenir choques eléctricos o riesgo de incendios, no exponer este equipo a la lluvia o la humedad.

INSTRUCCIONES IMPORTANTES DE SEGURIDAD

1. Lea estas instrucciones
2. Guarde estas instrucciones
3. Preste atención a todas las advertencias
4. Siga todas las instrucciones
5. No utilice este aparato cerca del agua
6. Límpielo solamente con un paño seco
7. No bloquee ninguna abertura para ventilación. Instálelo de acuerdo con las instrucciones del fabricante
8. No lo instale cerca de fuentes de calor como radiadores, estufas u otros aparatos que produzcan calor, incluidos amplificadores.
9. No elimine el propósito de seguridad del cable de corriente polarizado o con conexión de tierra. Un cable polarizado tiene dos bornes, uno más ancho que el otro. Un enchufe con conexión a tierra, tiene dos bornes y un tercer borne conectado a tierra. Este tercer borne está previsto para su seguridad. Si el cable proporcionado no entra en su enchufe, consulte con un técnico electricista para reemplazar ese enchufe obsoleto.
10. Proteja el cable eléctrico de ser aplastado, en especial en la zona de los conectores, los receptáculos de los mismos y en el punto en el que el cable sale del aparato.
11. Utilice solamente los accesorios especificados por el fabricante.
12. Desconecte el aparato durante las tormentas eléctricas o cuando no lo vaya a usar durante periodos largos de tiempo.
13. Para cualquier reparación, póngase en contacto con un servicio técnico cualificado. La reparación es necesaria cuando el aparato no funciona con normalidad o ha sido dañado por cualquier motivo, ya sea porque el cable o el enchufe estén dañados, porque se hayan derramado líquidos o hayan caído objetos dentro del aparato, o porque el aparato haya sido expuesto a la lluvia o se haya caído.
14. Desconexión de la red: apagando el interruptor de POWER (31) todas las funciones e indicadores del aparato se pararán, pero la completa desconexión del aparato se consigue desconectando el cable de red de su conector (29). Por esta razón, éste siempre debe tener fácil acceso.

MANUAL DE INSTRUCCIONES

1. NOTA IMPORTANTE	036
1.1. Conformidad con normativas internacionales	036
2. INTRODUCCIÓN	037
3. INSTALACIÓN	038
4. PANEL FRONTAL	040
5. PANEL POSTERIOR	044
6. PANTALLA PRINCIPAL / MODO MIXER / GESTIÓN DE PRESETS	046
6.1. PANTALLA PRINCIPAL	046
6.2. MODO MIXER	047
6.3. MENÚ RECALL PRESET	048
6.4. MENÚ SAVE PRESET	049
7. MENÚ EDICIÓN DE ENTRADAS	051
8. MENÚ EDICIÓN DE SALIDAS	056
9. MENÚ DE CONFIGURACIÓN (SETUP)	058
10. BLOQUEO DEL PANEL FRONTAL	062
11. LIMPIEZA	063
12. DIAGRAMAS	064
12.1. Lista de funciones	064
12.2. Diagrama de funciones	064
13. CARACTERÍSTICAS TÉCNICAS	129
14. DIAGRAMA DE CONFIGURACIÓN	131
15. DIAGRAMA DE BLOQUES	132

ES

Todos los datos están sujetos a variación debida a tolerancias de producción. NEEC AUDIO BARCELONA S.L. se reserva el derecho de realizar cambios o mejoras en la fabricación o diseño que pudieran afectar las especificaciones.

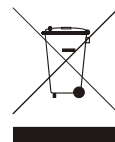

1. NOTA IMPORTANTE

ES

¡Enhorabuena!. Vd. posee el resultado de un cuidadoso diseño y una esmerada fabricación. Agradecemos su confianza por haber elegido nuestro mezclador digital de audio DAM614.

Para conseguir la máxima operatividad del aparato y su máximo rendimiento es MUY IMPORTANTE, antes de su conexión, leer detenidamente y tener muy presentes las consideraciones que se especifican en este manual.

Para garantizar el óptimo funcionamiento de este aparato, recomendamos que su mantenimiento sea llevado a cabo por nuestros Servicios Técnicos autorizados.

1.1. Conformidad con normativas internacionales

DAM614 está conforme a las siguientes normativas internacionales:

EN55103-1 *Compatibilidad Electromagnética.*

Norma de familia de Productos para aparatos de uso profesional de sonido, vídeo, sistemas audiovisuales y para el control de iluminación para espectáculos

Parte 1: Emisión

EN55103-2 *Compatibilidad Electromagnética.*

Norma de familia de Productos para aparatos de uso profesional de sonido, vídeo, sistemas audiovisuales y para el control de iluminación para espectáculos

Parte 2: Inmunidad

EN60065 *Aparatos de audio, vídeo y aparatos análogos. Requisitos de seguridad*

Cumpliendo los requisitos de las directrices 2006/95/CE y 2004/108/CE

2. INTRODUCCIÓN

MEZCLADOR DIGITAL DE AUDIO DAM614

DAM614 es un mezclador digital de audio dotado de 6 entradas y 4 salidas de audio, procesamiento DSP, conectividad RS-232 y cuatro puertos de control remoto (0-10VDC).

Características principales

- 2 entradas de línea estéreo, con conectores RCA
- 4 entradas duales micrófono / línea balanceadas, con conectores Euroblock, configurables de forma independiente (mono) o bien enlazables en parejas, como tercera y cuarta entrada estéreo
- 4 salidas de audio balanceadas, con conectores Euroblock: cada salida es configurable como zona independiente (mono) o bien enlazable como zona estéreo (A&B / C&D)
- DSP con cuantización en 24 bits y frecuencia de muestreo de 48kHz
- Display LCD 2x20 caracteres en panel frontal
- 4 teclas de configuración en panel frontal, para la navegación por menús y ajuste de parámetros
- 6 controles digitales (encoders) en panel frontal, para la gestión de entradas (uno por entrada)
- 4 controles digitales (encoders) en panel frontal, para la gestión de salidas (uno por salida)
- 10 indicadores LED en panel frontal, (uno por entrada y salida)
- 4 puertos REMOTE (0-10 VDC), para el control de volumen de entradas o salidas selección de fuentes, recuperación de presets, etc., mediante dispositivos externos, como los paneles de la serie WPM
- Puerto PAGER para la conexión de consola de avisos de 4 zonas, MPAGE4
- Puerto MUTE para el silenciamiento de una o varias zonas de salida mediante cierre de contacto externo
- Interface RS-232 y compatibilidad con software EclerCOMM (descarga gratuita desde <http://www.ecler.com/en/products/software.html>) y protocolo **CA-NET** de control remoto externo
- Procesamiento:
 - Controles de nivel independientes, para cada entrada y salida
 - Mezclador independiente de una combinación de entradas (activación y nivel de puntos de cruce) para cada una de las zonas de salida (hasta 4 mezclas independientes de las 6 entradas de audio)
 - Ajuste de tonos de 3 bandas (BASS-MID-TREBLE) independiente para cada entrada
 - Filtros "crossover" independientes para cada salida
 - Ecualizador gráfico de 10 bandas independiente para cada salida
 - Filtro paso-altos con frecuencia ajustable para las entradas MIC/LINE (entradas 3, 4, 5 y 6)
 - Función PAGER / DUCKER configurable de forma independiente para las entradas 3, 4, 5 y 6, con 2 niveles de prioridad (mensajes de voz o pregrabados con prioridad, avisos mediante estación de llamada o "paging", etc.)
 - Función de puerta de ruido configurable de forma independiente para las entradas 3, 4, 5 y 6
 - Función de supresión de realimentaciones (acoples, o efecto Larsen) configurable de forma independiente para las entradas 3, 4, 5 y 6
 - Ajuste de retardo (delay) independiente para cada salida
 - Compresor / limitador independiente para cada salida

Plantillas del sistema para la creación de configuraciones de usuario:

- T1: 4 entradas estéreo x 4 salidas mono
- T2: 4 entradas estéreo x 2 salidas estéreo
- T3: 4 entradas estéreo x 1 salida estéreo + 2 salidas mono
- T4: 3 entradas estéreo + 2 entradas mono x 4 salidas mono
- T5: 3 entradas estéreo + 2 entradas mono x 2 salidas estéreo
- T6: 3 entradas estéreo + 2 entradas mono x 1 salida estéreo + 2 salidas mono
- T7: 2 entradas estéreo + 4 entradas mono x 4 salidas mono
- T8: 2 entradas estéreo + 4 entradas mono x 2 salidas estéreo
- T9: 2 entradas estéreo + 4 entradas mono x 1 salida estéreo + 2 salidas mono

Cada plantilla del sistema define de forma automática el modo de trabajo y control de los canales y sus ajustes, incluyendo en qué grupo de enlace estéreo se encuentran. Ejemplo: en una configuración de entrada o salida estéreo, los ajustes aplicados al canal izquierdo se aplicarán también automáticamente al canal derecho, y viceversa

- Presets de usuario: 20
- Edición de nombres (labels) de entradas, salidas y presets de usuario
- Tres modos de bloqueo del panel frontal, con protección mediante contraseña: total, con excepción de MUTE/VOL de entradas y salidas, o con excepción de MUTE/VOL de salidas y activación y niveles de entradas)

3. INSTALACIÓN

El DAM614 puede montarse en un rack estándar de 19" (482.6mm) ocupando una unidad rack de altura (44mm). Este aparato debe ser conectado a tierra mediante su cable de alimentación.

En instalaciones profesionales se ubicará preferentemente en el mismo rack donde estén situados los amplificadores de potencia.

Ya que el consumo es muy bajo, no precisa ventilación, sin embargo, debe evitarse que esté expuesto a una temperatura extrema y debe procurarse que la atmósfera en que esté emplazado sea lo más seca y limpia de polvo posible.

Es importante no situarlo cerca de fuentes de ruido, tales como transformadores, variadores de tensión, motores, etc., así como de los cables de alimentación de estos. Por esta misma razón y bajo ninguna circunstancia deben quitarse las tapas metálicas del aparato.

El DAM614 funciona con tensión alterna de 90 a 264V y 47 a 63Hz. Este aparato equipa una fuente de alimentación sobredimensionada capaz de adaptarse sin ningún tipo de ajuste a la tensión de red de cualquier país del mundo.

Aunque el ruido producido por la puesta en funcionamiento es mínimo, siempre resulta muy recomendable poner en marcha los aparatos siguiendo el recorrido de la señal: fuentes de sonido, unidad de mezclas, procesador y finalmente amplificadores de potencia. El paro de los aparatos debe realizarse en la secuencia inversa. Siguiendo este orden, los picos o transitorios producidos por el encendido o apagado de los aparatos no afecta a los siguientes, y por consiguiente tampoco llegan a los altavoces, elementos extremadamente susceptibles de averiarse en estos casos.

Bucles de masa

Procuraremos que las masas mecánicas y eléctricas, chasis y conexiones, que llegan al aparato sean independientes.

ES

La formación de bucles de masa se detecta por un zumbido de baja frecuencia (50Hz). Estos zumbidos según nivel pueden llegar a interferir en la calidad de la reproducción sonora.

Conexiones de audio

Normalmente a los cables y conectores no se les presta el interés merecido. En muchas ocasiones, y debido a una mala conexión o por el uso de cables de baja calidad, pueden aparecer importantes problemas en la reproducción sonora.

4. PANEL FRONTAL

ES

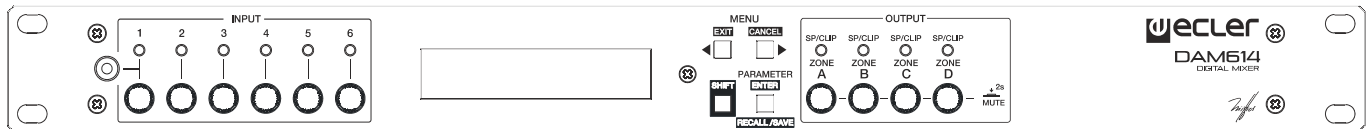

Conector minijack INPUT1

La entrada estereo INPUT 1 dispone de conector de entrada duplicado, para mayor comodidad de uso: doble RCA en el panel posterior y minijack estéreo en panel frontal.

Controles giratorios e indicadores INPUT

Los controles giratorios INPUT1 a INPUT6 son de tipo digital o "encoders", incluyendo funciones distintas para su pulsación y su giro. Permiten, pulsándolos, activar / desactivar cada una de las entradas para la zona de salida visualizada en la pantalla LCD en un instante dado (ZA, ZB, ZC o ZD). Las entradas activas (LED encendido) son activas, mezcladas y enviadas a las zonas de destino, tras aplicar sobre ellas el procesamiento DSP que se haya ajustado en la unidad (volúmenes, ajuste de tonos, prioridades tipo PAGER / DUCKER, etc.).

Para activar o desactivar entradas para una zona en cuestión es preciso:

1. Seleccionar la zona pulsando brevemente uno de los cuatro controles digitales ZONE A, B, C o D, en la sección OUTPUT del panel frontal
2. La pantalla LCD mostrará en su esquina superior izquierda cual es la zona seleccionada (ZA, ZB, ZC o ZD)
3. Los indicadores LED INPUT 1 a 6 mostrarán aquellas entradas que se encuentren activas para la zona en cuestión (encendido = entrada activa)
4. Pulsando brevemente cualquiera de los controles giratorios INPUT es posible activar / desactivar entradas para la zona en cuestión

Nota: los controles giratorios INPUT 3 a 6, cuando se ha seleccionado el modo estéreo para las entradas 3&4 y/o 5&6, se encontrarán enlazados en modo estéreo: sus indicadores LED se iluminan y apagan simultáneamente al pulsar uno de ellos, indicando que se trata de un par estéreo (L-R o izquierda-derecha) en el que ambas entradas recibirán el mismo tratamiento a nivel de ajustes, ecualización, etc.

El giro de cada uno de estos controles, desde esta pantalla de visualización de una salida, permite ajustar el nivel de mezcla de dicha entrada para la salida en cuestión, pudiendo de esta forma configurar una mezcla personalizada de entradas para cada una de las salidas. Vea el apartado 6.2 para más información (modo MIXER).

Los controles giratorios INPUT 1 a INPUT6, en combinación con la tecla SHIFT (pulsar y mantener encoder + tecla IN) permiten también acceder al menú de configuración de entradas (ver capítulo 7).

Controles giratorios e indicadores OUTPUT

Estos cuatro controles, uno para cada una de las salidas (ZONE A, B, C o D), permiten:

- pulsación breve: seleccionar una zona de salida para su visualización en la pantalla LCD. Pulsaciones sucesivas del control de una misma salida conmutan la pantalla visualizada entre dos posibilidades:
 - volumen de salida: indicación de zona, ZA, ZB, ZC, ZD + indicador de volumen de salida en barra gráfica horizontal. Desde esta pantalla, el giro del mismo control permite ajustar el volumen de salida de la zona visualizada.
 - modo MIXER: visualización de los niveles de mezcla de todas las entradas para la zona visualizada. Desde esta pantalla, el giro de los controles giratorios de las entradas permite ajustar el nivel de mezcla de cada una de ellas para la zona visualizada.
- pulsación larga (> 2 segundos): activar / desactivar la función MUTE (silenciamiento) de una salida. El indicador LED de la salida indicará el estado de su función MUTE (encendido en rojo = MUTE ON). Es posible pulsar varias teclas simultáneamente para activar / desactivar su función MUTE

Adicionalmente, y cuando se esté visualizando alguna de las pantallas de edición/configuración de entradas, salidas o parámetros generales de la unidad, cualquiera de los cuatro controles giratorios de las salidas permitirá modificar el valor de los parámetros visualizados en la pantalla LCD, incrementando o disminuyendo los mismos en función del sentido de giro.

NOTAS:

- Las teclas A&B y/o C&D, cuando se ha seleccionado el modo estéreo en alguna de las parejas de salidas, se encontrarán enlazadas en modo estéreo: se iluminan y apagan simultáneamente al actuar sobre su modo MUTE o VOLUMEN, indicando que se trata de un par estéreo en el que ambas recibirán el mismo tratamiento a nivel de ajustes, ecualización, etc.
- DAM614 gestiona automáticamente el encaminamiento de entradas mono o estéreo a salidas mono o estéreo:
 - Una entrada mono se envía a una salida mono directamente, con su correspondiente ajuste de nivel de envío o mezcla, el cual es independiente del resto de niveles de envío de otras entradas o salidas
 - Una entrada mono se envía a una salida estéreo por duplicado, a los canales izquierdo y derecho de dicha salida, con su correspondiente ajuste de nivel de envío o mezcla, el cual es independiente del resto de niveles de envío de otras entradas o salidas
 - Una entrada estéreo se envía a una salida mono como suma de los canales izquierdo y derecho de la entrada (conversión estéreo a mono), con su correspondiente ajuste de nivel de envío o mezcla, el cual es independiente del resto de niveles de envío de otras entradas o salidas
 - Una entrada estéreo se envía a una salida estéreo respetando la imagen estéreo entre ambas: el canal izquierdo de la entrada se enviará al canal izquierdo (impar) de la salida, mientras que el canal derecho de la entrada se enviará al canal derecho (par) de la salida, con su correspondiente ajuste de nivel de envío o mezcla, el cual es independiente del resto de niveles de envío de otras entradas o salidas

Pantalla LCD

ES

Pantalla en la que se visualizan todos los datos numéricos y de texto de entradas, salidas y menús de configuración, ajuste e información de dispositivo.

Teclas de configuración

Las cuatro teclas de configuración del panel frontal permiten navegar por los diferentes menús y sus páginas, y acceder a funciones especiales gracias a determinadas combinaciones de teclas pulsadas simultáneamente:

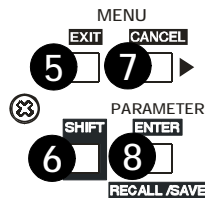

Las teclas MENU derecha e izquierda (5, 7) permiten desplazarse por las diferentes páginas de los menús de configuración del equipo.

La tecla PARAMETER permite, dentro de un menú y una página, seleccionar el parámetro cuyo valor se desea modificar mediante un control rotatorio: el nombre del parámetro objeto de edición parpadea en pantalla mientras su valor está sujeto a los cambios.

Las combinaciones especiales de las teclas de configuración son:

- MENU derecha e izquierda simultáneamente, durante 2 segundos: acceso al menú de configuración del equipo o menú SETUP (ver capítulo 9), y también acceso al bloqueo / desbloqueo del panel frontal del equipo y gestión de contraseñas (ver capítulo 10)
- SHIFT + MENU izquierda (EXIT): regresar a la pantalla principal, desde un menú cualquiera
- SHIFT + MENU derecha (CANCEL): deshacer la última edición de parámetro y recuperar el valor anterior al cambio
- SHIFT + PARAMETER, pulsación corta (tap):
 - RECALL: cargar uno de los presets (configuraciones del equipo) guardados en memoria. Función no disponible cuando se navega por determinados menús de configuración general del equipo
 - ENTER: confirmar una modificación crítica (ej.: cambio de contraseña), dentro de determinados menús
- SHIFT + PARAMETER, pulsación larga:
 - SAVE: guardar en memoria un preset, conteniendo la configuración actual del equipo
- CANCEL derecha, pulsado y mantenido mientras se enciende el equipo: cargar el preset 1, concebido para ser editado y guardado previamente para emplearse como configuración de arranque. Esta operación está permitida incluso cuando el panel frontal del equipo se encuentra bloqueado mediante contraseña
- ZA pulsado y mantenido mientras se enciende el equipo: muestra el mensaje “*Power OFF to recover factory defaults*”. Tras el apagado y encendido de nuevo, se produce una restauración de los parámetros por defecto (*factory defaults*), borrando todos los datos de usuario, ajustes y presets de la memoria del equipo

Indicadores LED SP/CLIP

Los indicadores LED del panel frontal muestran dos tipos de información:

ES

- Iluminados en verde o SIGNAL PRESENT (SP): advierten de la presencia de señal en las entradas del mezclador. Estos indicadores se iluminan cuando la señal presente en la entrada supera los -40 dBV.
- Iluminados en naranja o CLIP: se iluminan cuando la señal entregada está próxima al nivel de recorte real, $+12$ dBV. Debe procurarse que estos indicadores no queden iluminados de una forma permanente con el programa musical de trabajo.

5. PANEL POSTERIOR

ES

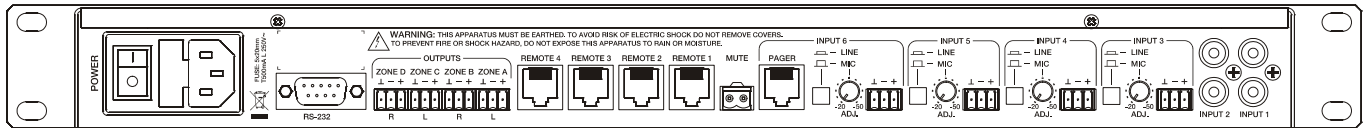

El panel posterior dispone de las conexiones siguientes:

Base de red, fusible y tecla de encendido

Al disponer de fuente de alimentación conmutada, los márgenes de tensión de funcionamiento van de 90V a 264V AC, a una frecuencia entre 47 a 63Hz. Antes de arrancar la unidad, deberemos asegurarnos que el DAM614 esté correctamente conectado a tierra y en una instalación que cumpla con las normas locales.

Conectores de Entrada y Salida

DAM614 dispone de las siguientes conexiones de audio de entrada:

- INPUT1 a INPUT2: conexión estéreo no balanceada, tipo minijack en panel frontal (sólo INPUT1) y doble RCA en panel posterior. Están preparadas para admitir señales nominales de -6dBV y 0dBV, con sensibilidad ajustable mediante puente interno (ver sección **12. DIAGRAMA DE CONFIGURACIÓN**). Es posible conectar a ellas señales de reproductores de CD, sintonizadores de radio, consolas de mezcla, reproductores multimedia, salidas de audio de ordenadores y tablets, etc.
- INPUT 3, 4, 5 & 6 (**MIC/LINE**): conexiones balanceadas duales (MIC/LINE) tipo Euroblock en panel posterior, preparadas para admitir un nivel de señal entre -30dBV y 0dBV (nivel LINE), o bien -20dBV y -50dBV (nivel MIC), con sensibilidad ajustable mediante su control ADJ. Pueden trabajar de forma independiente (mono) o bien enlazadas como cuarta entrada estéreo del equipo, en función de la plantilla de trabajo o preset que se seleccione como activo desde el menú de recuperación de presets del equipo, desde la aplicación software EclerCOMM Manager, desde un panel mural de control remoto, etc.

Nota: NO PUEDEN CONECTARSE directamente a este aparato platos giradiscos ya que ninguna de las entradas dispone de preamplificador tipo RIAA.

La salida de señal del DAM614 se realiza a través de cuatro conexiones balanceadas (ZONE A, B, C y D), en formato Euroblock de 3 contactos.

Conector PAGER

Permite la conexión de una consola MPAGE4 (opcional) para habilitar el envío de mensajes de voz con selección de zonas en tiempo real, o paging.

La consola conectada empleará el canal de entrada INPUT6, en modo LINE, para la gestión de la función PAGER (consulte el manual de la consola MPAGE4 para más detalles).

Es preciso configurar correctamente el modo PAGER en la entrada 6 para habilitar dicha función, desde el menú de configuración del dispositivo (teclas frontales y pantalla LCD) o desde la aplicación software EclerCOMM Manager (consulte el capítulo 7 para más información).

Conectores REMOTE

Los conectores REMOTE 1 a 4 permiten controlar, mediante un panel mural serie WPm o similar (0-10 VDC), el volumen de una o varias entradas, o bien de una o varias salidas de forma simultánea, seleccionar fuentes o presets, seleccionar fuentes para una o varias zonas + controlar el volumen de envío a dichas zonas, etc. Las entradas o salidas controladas por cada puerto REMOTE se seleccionan mediante el menú de configuración del dispositivo (teclas frontales y pantalla LCD) o desde la aplicación software EclerCOMM Manager (consulte el capítulo 9 para más información).

Los paneles serie WPm deben configurarse con sus puentes internos en las posiciones **10V / LIN**.

Conector MUTE

El conector **MUTE** del panel posterior permite la conexión de un cierre de contacto externo libre de potencial para silenciar una o varias salidas de zona de la unidad, en caso de que un dispositivo externo actúe sobre él (ejemplo: un sistema de avisos para emergencias y evacuación centralizado). Las salidas afectadas por el puerto MUTE se seleccionan mediante el menú de configuración del dispositivo (teclas frontales y pantalla LCD) o desde la aplicación software EclerCOMM Manager (consulte el capítulo 9 para más información).

Puerto RS-232

El puerto de comunicación serie **RS-232** permite la gestión remota de DAM614 desde un ordenador o sistema de control externo que soporte el protocolo **CA-NET**, o bien desde la aplicación software gratuita EclerCOMM Manager.

Vea el manual del protocolo **CA-NET** para obtener información completa acerca de los detalles de la conexión y la sintaxis de los comandos soportados.

Las especificaciones de la conexión serie del DAM614 son las siguientes

- Baud rate: 9600 (fijo, sin autonegociación)
- Data bits: 8
- Parity: None
- Stop bits: 1
- Flow control: None
- Cable: tipo RS-232 DB9-DB9 estándar (pin a pin)

6. PANTALLA PRINCIPAL / MODO MIXER / GESTIÓN DE PRESETS

ES

6.1. Pantalla PRINCIPAL

La pantalla del dispositivo, tras el encendido, muestra la siguiente información durante unos instantes...



...para, a continuación, mostrar otra similar a esta:

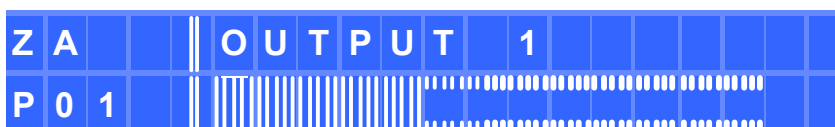

La información disponible en esta pantalla, o **pantalla principal**, es la siguiente (de acuerdo al ejemplo superior):

- ZA: zona de salida seleccionada para su ajuste de volumen, selección de fuentes, etc. Las zonas disponibles pueden ser ZA, ZB, ZC, ZD (todas mono) o ZAB y ZCD si alguna pareja de salidas se encuentra configurada como zona estéreo
- OUTPUT 1: nombre de la zona de salida, por defecto OUTPUT n, pero editable
- P01: número de preset o plantilla activo. Un asterisco a la derecha del número de preset indica que éste ha sido modificado y todavía no guardado de nuevo en la memoria del DAM614 (se perderían los cambios al apagar el equipo si no se guarda antes...)
- Barra horizontal de volumen: muestra el volumen de salida de la zona en cuestión, siendo posible modificarlo actuando directamente sobre la función de giro de su encoder digital. El indicador LED de la salida objeto de ajuste parpadea brevemente mientras se modifica su nivel mediante el giro del encoder digital

Cuando alguna entrada o salida de la unidad tenga asignado un control de volumen desde un panel mural externo (serie WPM o similar), conectado a un puerto REMOTE del panel posterior del DAM614, al modificar la posición del panel remoto físico se visualizará durante unos instantes en la pantalla LCD el ajuste de volumen del mismo (para regresar después a la pantalla previa):

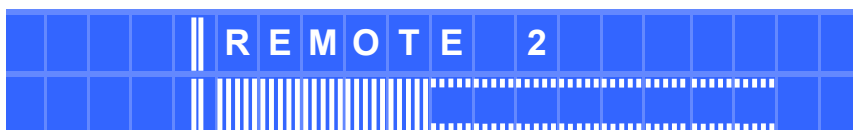

Adicionalmente, los indicadores LED de entradas y salidas del panel frontal, muestran con su iluminación la siguiente información:

- Entradas:
 - Entrada activa para la zona de salida visualizada en pantalla (LED encendido). Una pulsación breve sobre su encoder digital conmuta su estado (activa / inactiva)
 - Entrada inactiva para la zona de salida visualizada en pantalla (LED apagado). Una pulsación breve sobre su encoder digital conmuta su estado (activa / inactiva)
- Salidas:
 - Salida silenciada (MUTE=ON) (LED encendido en rojo). Una pulsación larga (> 2 segundos) sobre su encoder digital conmuta su estado (activa / silenciada)
 - Salida activa (MUTE=OFF) (LED apagado). Una pulsación larga (> 2 segundos) sobre su encoder digital conmuta su estado (activa / silenciada)

Nota: es posible pulsar varios encoders simultáneamente para activar / desactivar su función MUTE

6.2. Modo MIXER

Cuando se está visualizando la pantalla principal de una zona (con indicación de su nombre y volumen de salida mediante barra gráfica), una pulsación breve del encoder digital de dicha salida conmutará a su pantalla del modo mezclador (MIXER):

Z		I 1	I 2	I 3	I 4	I 5	I 6
C		9 9	5 0	5 0	6 4	9 9	7 4

En este modo, se visualiza el nivel de mezcla de cada entrada para la salida visualizada en la pantalla principal (y en la esquina superior izquierda de la pantalla del modo MIXER).

En el ejemplo superior vemos la siguiente información:

- La zona de salida mostrada es la ZONA C
- El nivel de mezcla de las entradas para esta zona es 99 (INPUT1), 50 (INPUT2), 50 (INPUT3), 64 (INPUT4), 99 (INPUT5) y 74 (INPUT6)

Los niveles de dicha mezcla, en este caso de las entradas para la salida ZONA C, son totalmente independientes del volumen de mezcla de las entradas para las otras 3 zonas del equipo (A, B y D).

Desde esta pantalla es posible modificar dichos niveles de mezcla, empleando el giro de los encoders digitales de cada entrada. El indicador LED de la entrada objeto de ajuste parpadea brevemente mientras se modifica su nivel mediante el giro del encoder digital.

NOTAS:

- Las entradas, al margen del nivel de mezcla mostrado en esta pantalla, deberán estar activas (su indicador LED iluminado en azul) para que la mezcla en la zona en cuestión sea efectiva. Es posible, desde esta pantalla o bien desde la pantalla principal de volumen de zona, pulsar las teclas de las entradas para activarlas o desactivarlas en la mezcla
- Desde la pantalla MIXER, pulsaciones breves sobre el mismo encoder digital (de la salida visualizada) conmutarán entre la pantalla MIXER y la pantalla principal de dicha zona
- Desde la pantalla MIXER de una zona, es posible conmutar a la pantalla MIXER de cualquier otra zona, pulsando brevemente el encoder ZONE A, B, C o D del panel frontal:

6.3. MENÚ RECALL PRESET

DAM614 dispone de 9 plantillas de trabajo, que se emplean como punto de partida para la configuración de un modo de trabajo

- T1: 4 entradas estéreo x 4 salidas mono
- T2: 4 entradas estéreo x 2 salidas estéreo
- T3: 4 entradas estéreo x 1 salida estéreo + 2 salidas mono
- T4: 3 entradas estéreo + 2 entradas mono x 4 salidas mono
- T5: 3 entradas estéreo + 2 entradas mono x 2 salidas estéreo
- T6: 3 entradas estéreo + 2 entradas mono x 1 salida estéreo + 2 salidas mono
- T7: 2 entradas estéreo + 4 entradas mono x 4 salidas mono
- T8: 2 entradas estéreo + 4 entradas mono x 2 salidas estéreo
- T9: 2 entradas estéreo + 4 entradas mono x 1 salida estéreo + 2 salidas mono

Cada plantilla del sistema define de forma automática el modo de trabajo y control de los canales y sus ajustes, incluyendo en que grupo de enlace estéreo se encuentran. Ejemplo: en una configuración de entrada o salida estéreo, los ajustes aplicados al canal izquierdo se aplicarán también automáticamente al canal derecho, y viceversa

Es posible, pues, recuperar una de estas plantillas, editar sus parámetros y guardar la configuración resultante como un PRESET o memoria de usuario.

Las plantillas del sistema se muestran en pantalla con el prefijo Txx, donde xx es el número de plantilla (entre 01 y 09), y su nombre o LABEL a continuación. Se trata de archivos no regrabables.

Los presets de usuario se muestran en pantalla con el prefijo Pxx, donde xx es el número de preset (entre 01 y 20), y su nombre o LABEL a continuación. El nombre por defecto de todos los presets de usuario es USER PRESET, siendo posible modificarlo cuando se guarda uno de ellos en memoria.

El procedimiento para recuperar un preset o una plantilla de usuario es el siguiente:

- Desde el menú principal, pulsar brevemente SHIFT + RECALL
- Aparece en pantalla el mensaje RECALL PRESET y un número de preset parpadeante

				R	E	C	A	L	L		P	R	E	S	E	T		
[T	0	2]	2	S	T	+	4	M	X	1	S	T	+	2	M	

- Seleccionar el preset o plantilla mediante un control giratorio (ZONE A, B, C o D), y a continuación seleccionar una de las siguientes dos opciones:
 - Pulsar SHIFT + RECALL para validar la selección y activar el nuevo preset, retornando a la pantalla principal, esta vez con los datos del nuevo preset activo
O bien
 - Pulsar SHIFT + CANCEL para cancelar la selección y mostrar de nuevo el preset de partida de la lista de selección

Pulsando SHIFT + EXIT en cualquier punto del proceso anterior se anula la selección y se retorna a la pantalla principal.

6.4. MENÚ SAVE PRESET

Una vez editado el preset o plantilla activo, el procedimiento para guardar la configuración actual en una posición de preset de usuario es el siguiente:

- Desde el menú principal, pulsar SHIFT + SAVE durante al menos 2 segundos (pulsación larga)
- Aparece en pantalla el mensaje SAVE PRESET y un número de preset parpadeante

				S	A	V	E		P	R	E	S	E	T				
[P	0	7]	S	T	E	R	E	O		L	I	V	E		3	W

- Seleccionar el número de preset de usuario de destino mediante el control giratorio, y a continuación seleccionar una de las siguientes dos opciones:
 - Pulsar SHIFT + SAVE para validar la selección
O bien
 - SHIFT + CANCEL para cancelar la selección y mostrar de nuevo el preset de partida

Pulsando SHIFT + EXIT en cualquier punto del proceso anterior se anula la selección y se retorna a la pantalla principal.

ES

Si se valida la selección (SHIFT + SAVE) se muestra la siguiente pantalla, que permite renombrar el preset de destino:



Para renombrar el preset:

- Editar el primer carácter con un control giratorio (encoder cualquiera, ZA a ZB)
- Pulsar PARAMETER para seleccionar el siguiente carácter a editar
- Editar el nuevo carácter con un control giratorio
- Etc...
- Pulsando SHIFT + CANCEL se cancelan los cambios anteriores y se muestra el estado original
- Tras editar todos los caracteres deseados, confirmar los cambios pulsando SHIFT + SAVE, mostrándose en pantalla el mensaje PRESET SAVED durante unos segundos. El preset es almacenado en memoria, pero no es recuperado como preset activo por el hecho de haber sido guardado
- Se retorna a la pantalla principal, mostrando de nuevo el preset activo en ese momento, y que no coincidirá necesariamente con el recién guardado

Pulsando SHIFT + EXIT en cualquier punto del proceso anterior se anula la selección y se retorna a la pantalla principal.

Los parámetros guardados en un preset son:

- Todos los ajustes de las entradas y salidas, incluyendo sus nombres (labels)
- La configuración de los puertos REMOTE 1, 2, 3 y 4 y del puerto MUTE (que permite silenciamiento de salidas mediante cierre de contacto externo)

7. MENÚ EDICIÓN DE ENTRADAS

Para entrar en el menú de edición de los ajustes de una entrada, es preciso pulsar SHIFT + INPUTn, siendo INPUTn el control giratorio (encoder) de la entrada deseada (1, 2, 3, 4, 5 ó 6).

ES

Una vez dentro del menú de edición de una entrada, y en una de sus páginas, es posible cambiar a la misma página de otra entrada pulsando SHIFT + INPUTm, siendo INPUTm el control giratorio (encoder) de la nueva entrada a editar.

Los nuevos valores editados son activos en tiempo real. Se puede cancelar una edición, regresando al valor previo a la edición, pulsando SHIFT + CANCEL.

Para salir del menú de edición y regresar a la pantalla principal:

- Pulsar SHIFT + EXIT
- Pulsar SHIFT + INPUTn (la misma tecla de MUTE de la entrada n bajo edición)
- Permanecer 2 minutos sin actuar sobre los controles del panel frontal

En las páginas siguientes se muestra la estructura completa y opciones del menú de ajuste de entradas.

NOTAS:

1. Las entradas INPUT 3, 4, 5 y 6 son duales (MICRO / LINEA), y disponen de menús de configuración adicionales respecto a las entradas 1 y 2 (las cuales son sólo de LINEA):
 - Filtro paso-altos (HP FILTER), con frecuencia de corte ajustable entre 50 y 150 Hz
 - TALKOVER: función de prioridad de una entrada de audio sobre otras
 - Puerta de ruido (NOISE GATE). Cuando dicha función se encuentra activada, la entrada permanece silenciada mientras no exista una señal superior al umbral de activación de la función NOISE GATE, rechazando de esta forma el ruido de fondo captado por el micrófono o por el dispositivo conectado a ella
 - Cancelador de realimentaciones (FEEDBACK SUPPRESSOR). Es un eficiente sistema para reducir las posibilidades de que se produzcan bucles de realimentación (acoples, efecto Larsen) cuando una fuente microfónica se encuentra próxima al altavoz o altavoces que difunden su señal, una vez amplificada. Cuando se encuentra activada, dicha función realiza un ligero desplazamiento frecuencial de la señal entrante en el canal afectado, antes de enviarla a la matriz mezcladora y, posteriormente, a las salidas a las que se haya encaminado. El desplazamiento es tan leve que se hace apenas perceptible al oyente, en especial cuando ocurre en el rango de frecuencias de la voz humana. Unos pocos ciclos (Hz) de desplazamiento bastan para incrementar en gran medida la protección del sistema frente a posibles realimentaciones.

Los parámetros ajustables para la función TALKOVER son:

- Activación (ON/OFF)
- Modo (MODE): DUCKER / PAGER (este último sólo para la entrada 6). Puede funcionar en dos posibles modos:
 - DUCKER: actuando por detección de señal (al sobrepasar el umbral de detección), atenúa el resto de señales asignadas a las salidas afectadas (DUCKED OUTS)
 - PAGER (sólo entrada 6): permite el envío de mensajes en tiempo real desde una estación microfónica de sobremesa MPAGE4
- Prioridad (PRIO): HIGH / LOW. Una entrada con función TALKOVER podrá atenuar o enmudecer al resto de entradas de prioridad inferior o no existente (sin función Talkover) dirigidas a las zonas de destino definidas en su configuración. En caso de emplear el mismo nivel de prioridad (varias entradas con Talkover LOW o HIGH), la primera de las entradas cuyo Talkover actúa sobre una zona de destino (su señal sobrepasa el umbral de detección), inhabilita al Talkover de las otras entradas en la misma zona, hasta que el Talkover de la primera deja de actuar (su señal desciende de nuevo por debajo del umbral de activación). Desde ese momento la función Talkover está de nuevo disponible para ser activada por una entrada que sobrepase el umbral
- Salidas atenuadas (DUCKED OUTS): salidas afectadas por la función TALKOVER cuando ésta trabaja en modo DUCKER. El símbolo "o" bajo una de las zonas en pantalla indica que dicha zona será afectada por la función del DUCKER
- Umbral de activación (TLK THRESHD): umbral de disparo de la función Talkover. La señal de la entrada en cuestión activa la función Talkover cuando supera dicho umbral. Este nivel de disparo depende del ajuste de sensibilidad para la entrada en el panel posterior, pero es independiente del ajuste INPUT VOLUME realizado en el dispositivo (sólo disponible en modo DUCKER, ya que en modo PAGER se activa la función al pulsar la tecla PAGE en la consola MPAGE4)
- Atenuación (DEPTH): atenuación aplicada por la función, al dispararse, sobre el resto de señales enviadas a la zona afectada)
- Tiempo de ataque (ATTACK): tiempo que tarda la función Talkover en actuar desde el instante en que la señal supera el umbral de disparo
- Tiempo de mantenimiento (HOLD): tiempo que se mantiene activa la función Talkover, una vez disparada y habiendo descendido de nuevo bajo el umbral de disparo (sólo disponible en modo DUCKER, ya que en modo PAGER se mantiene activa mientras se pulsa la tecla PAGE en la consola MPAGE4)
- Tiempo de relajación (RELEASE): tiempo que tarda la función Talkover en dejar de actuar, recuperando progresivamente los niveles previos de señales de entrada en la zona afectada, desde el instante en que finaliza el tiempo de mantenimiento
- Melodía de carrillón o "ding-dong" + volumen de reproducción: breve melodía que se reproduce al activar la función Talkover, únicamente en modo PAGER (dos melodías disponibles)

Los parámetros ajustables para la función NOISE GATE son:

- Activación (ON/OFF)
 - Umbral de activación (NG THRESHOLD). Define el nivel de señal de entrada por debajo del cual la señal se verá afectada por la atenuación marcada por DEPTH (puerta cerrada)
 - Tiempo de ataque (ATTACK). Determina el tiempo transcurrido desde la superación del umbral hasta la cancelación de la atenuación aplicada a la señal de entrada (puerta abierta)
 - Tiempo de mantenimiento (HOLD), en que la puerta todavía se mantiene abierta (no existe atenuación) una vez la señal desciende de nuevo por debajo del umbral de detección
 - Tiempo de relajación (RELEASE). Determina el tiempo que la puerta tarda en cerrarse de nuevo una vez ha concluido el tiempo de mantenimiento
2. En la operación COPY FROM – PASTE TO se copian todos los ajustes de la entrada origen sobre la entrada destino, excepto su nombre (LABEL)

Front panel INPUTS setup

To edit an INPUT setup, press & hold the SHIFT key and the INPUT1, 2, 3, 4, 5 or 6 encoder. You will then enter into the INPUTs setup menu.
 Press SHIFT + EXIT or wait 2 minutes to exit the setup mode.
 Once in the setup mode of an input, press SHIFT + INPUTx encoder to switch to the current setup menu (same config screen) of the new INPUTx input.

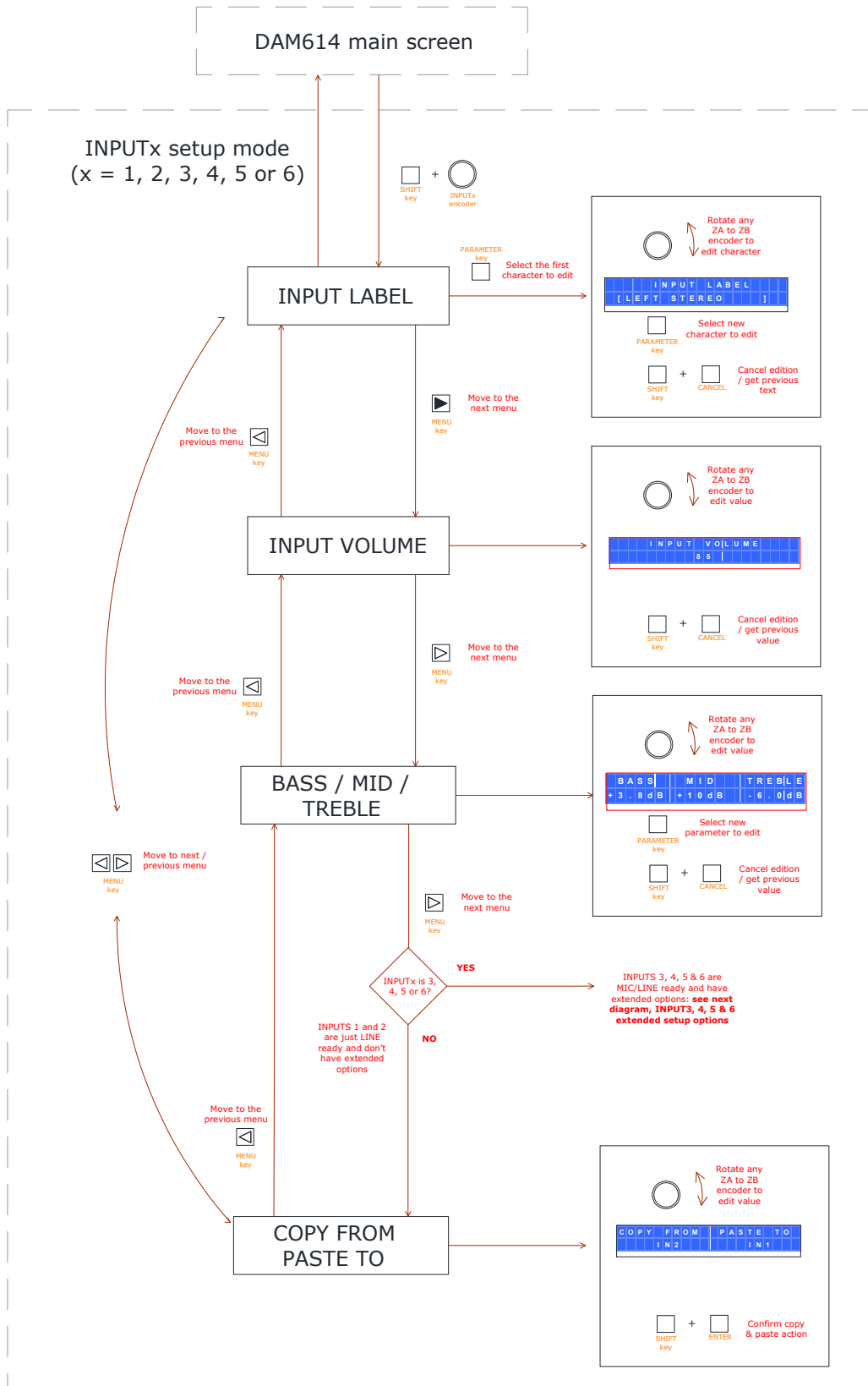

INPUTS 3, 4, 5 & 6 extended options setup

As INPUT3, 4, 5 and 6 are dual (MIC/LINE) inputs they do have extended options when compared to INPUTs 1 and 2 (just stereo LINE inputs).

This fact involves additional configuration menus and options, shown in the next diagram

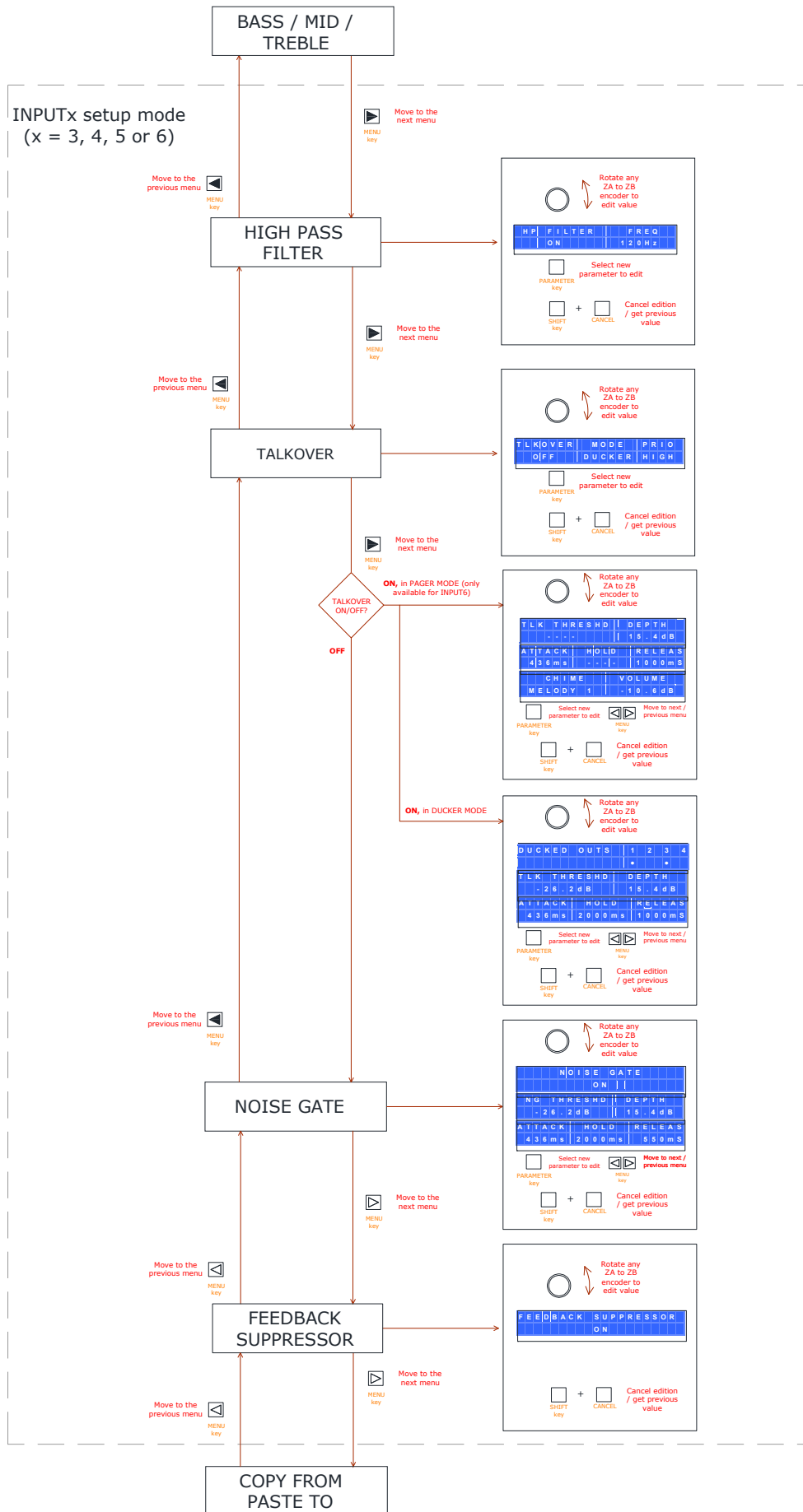

8. MENÚ EDICIÓN DE SALIDAS

ES

Para entrar en el menú de edición de los ajustes de una salida, es preciso pulsar SHIFT + OUTPUTn, siendo OUTPUTn el control giratorio (encoder) de la salida deseada (ZONE A, B, C o D).

Una vez dentro del menú de edición de una salida, y dentro de una de sus páginas, es posible cambiar a la misma página de otra salida pulsando SHIFT + OUTPUTm, siendo OUTPUTm el control giratorio (encoder) de la nueva salida a editar.

Los nuevos valores editados son activos en tiempo real. Se puede cancelar una edición, regresando al valor previo a la edición, pulsando SHIFT + CANCEL.

Para salir del menú de edición y regresar a la pantalla principal:

- Pulsar SHIFT + EXIT
- Pulsar SHIFT + OUTPUTn (el mismo control giratorio (encoder) OUTPUT de la salida bajo edición)
- Permanecer 2 minutos sin actuar sobre los controles del panel frontal

En las páginas siguientes se muestra la estructura completa y opciones del menú de ajuste de salidas.

NOTAS:

1. El filtro tipo Crossover aplicable a cada salida puede ser de tipo paso-altos (HP) o paso-bajos (LP), ambos de perfil Butterworth y pendiente de 12 dB/octava, y de frecuencia de corte ajustable entre 20 Hz y 20 kHz
2. El ecualizador gráfico aplicable a cada salida dispone de un ajuste de ± 10 dB para cada una de las 10 bandas disponibles:
 - 31,5 Hz
 - 63 Hz
 - 125 Hz
 - 250 Hz
 - 500 Hz
 - 1 kHz
 - 2 kHz
 - 4 kHz
 - 8 kHz
 - 16 kHz
3. En la operación COPY FROM – PASTE TO se copian todos los ajustes de la salida origen sobre la salida destino, excepto su nombre (LABEL)
4. El compresor disponible en cada salida se comportará como un limitador cuando se ajuste la relación de compresión (RATIO) como **inf:1**.

Front panel OUTPUTS setup

To edit an OUTPUT setup, press & hold SHIFT key and the OUTPUT ZONE A, B, C or D encoder. You will then enter into the OUTPUTs setup menu. Press SHIFT + EXIT or wait 2 minutes to exit the setup mode. Once in the setup mode of an input, press SHIFT + another OUTPUT ZONE encoder to move to the current setup menu of the new OUTPUT.

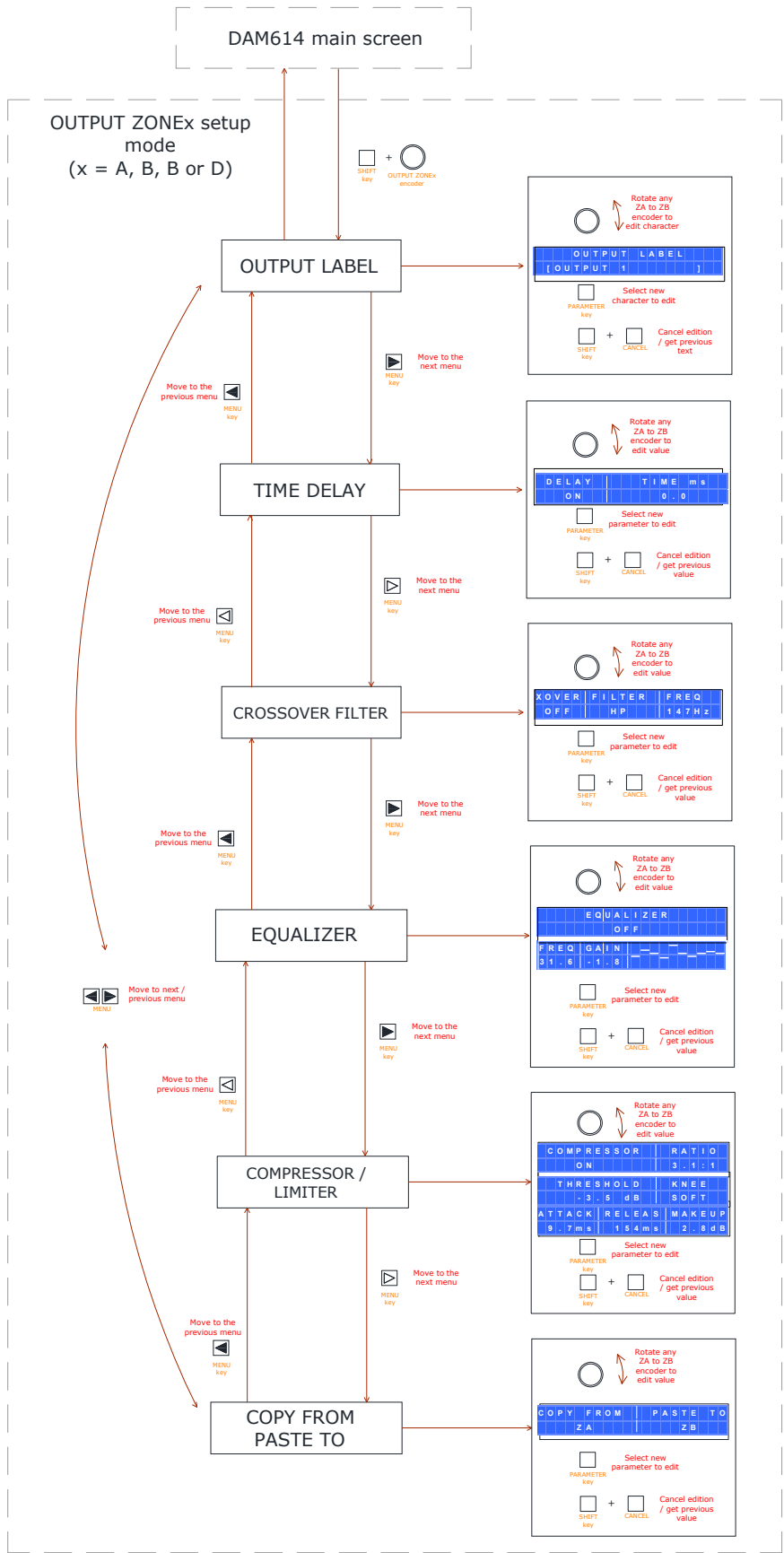

9. MENÚ DE CONFIGURACIÓN (SETUP)

ES

El DAM614 dispone de un menú de configuración general (en adelante menú SETUP), o de parámetros que afectan a la unidad de forma global, como las funciones asignadas a los puertos REMOTE, la gestión del puerto MUTE, la configuración del panel LCD, etc.

Para acceder al menú SETUP es preciso pulsar y mantener pulsadas las teclas MENU izquierda y derecha simultáneamente. Al pulsar estas dos teclas de forma simultánea es posible acceder, en primera instancia, a la pantalla de bloqueo del equipo mediante contraseña (ver apartado 10), apareciendo:



Al aparecer esta pantalla, y si se desea acceder al menú SETUP (en lugar de acceder a la gestión del bloqueo mediante contraseña, tal y como se describe en el apartado 10), es preciso **pulsar a continuación la tecla MENU derecha**.

Los nuevos valores editados son activos en tiempo real. Se puede cancelar una edición, regresando al valor previo a la edición, pulsando SHIFT + CANCEL.

Para salir del menú de edición y regresar a la pantalla principal:

- Pulsar SHIFT + EXIT
- Permanecer 2 minutos sin actuar sobre los controles del panel frontal

En la página siguiente se muestra la estructura completa y opciones del menú SETUP.

NOTAS:

1. Cada uno de los puertos REMOTE 1 a 4 pueden ser conectados a un panel mural tipo WpM VOL-SR o similar, el cual dispone de dos controles rotativos: un selector de 5 posiciones (0, 1, 2, 3 y 4) y un control de volumen. Cada puerto REMOTE puede ser programado para trabajar en uno de los siguientes modos:
 - ALL DISABLED: puerto REMOTE desactivado, sin función
 - IN VOLUME:
 - el control de volumen actúa sobre el volumen general de las entradas. Es preciso determinar las entradas que se verán afectadas desde el menú REMOTE INPUTS
 - el selector está desactivado
 - ZONE VOLUME:
 - el control de volumen actúa sobre el volumen general de las salidas. Es preciso determinar las salidas que se verán afectadas desde el menú REMOTE OUTPUTS
 - el selector está desactivado
 - IN SELECTOR:
 - el selector actúa como selector de entradas: permite escoger entre OFF y hasta un máximo de 4 de las 6 entradas disponibles, para las salidas a la que esté asignado. Es preciso determinar las entradas que formarán parte de las opciones de selección (menú REMOTE INPUTS) y las salidas que se verán afectadas por la selección (menú REMOTE OUTPUTS)
 - el control de volumen está desactivado

- IN SELECTOR+IN LEVEL:
 - el selector actúa como selector de entradas: permite escoger entre OFF y hasta un máximo de 4 de las 6 entradas disponibles, para las salidas a la que esté asignado. Es preciso determinar las entradas que formarán parte de las opciones de selección (menú REMOTE INPUTS) y las salidas que se verán afectadas por la selección (menú REMOTE OUTPUTS)
 - el control de volumen actúa sobre el volumen del punto de cruce entre la entrada que se encuentre seleccionada mediante el selector y cada una de las salidas afectadas (permite que una misma fuente de entrada se escuche con un volumen personalizado e independiente para cada zona de salida)
- IN SELECTOR+ZONE VOL:
 - el selector actúa como selector de entradas: permite escoger entre OFF y hasta un máximo de 4 de las 6 entradas disponibles, para las salidas a la que esté asignado. Es preciso determinar las entradas que formarán parte de las opciones de selección (menú REMOTE INPUTS) y las salidas que se verán afectadas por la selección (menú REMOTE OUTPUTS)
 - el control de volumen actúa sobre el volumen general de las salidas. Es preciso determinar las salidas que se verán afectadas desde el menú REMOTE OUTPUTS
- PRESET: P1-P5:
 - el selector permite recuperar los cinco primeros presets del DAM614, P01 a P05, desde el selector del panel remoto. Solamente uno de los puertos REMOTE puede ser asignado a esta opción: una vez esta opción esta asignada a uno de ellos, desaparece del menú de selección del resto de puertos REMOTE
 - el control de volumen está desactivado
- PRESET: P1-P5+ ZONE VOL:
 - el selector permite recuperar los cinco primeros presets del DAM614, P01 a P05, desde el selector del panel remoto. Solamente uno de los puertos REMOTE puede ser asignado a esta opción: una vez esta opción esta asignada a uno de ellos, desaparece del menú de selección del resto de puertos REMOTE
 - el control de volumen actúa sobre el volumen general de las salidas. Es preciso determinar las salidas que se verán afectadas desde el menú REMOTE OUTPUTS
- MATRIX VOLUME:
 - el control de volumen actúa sobre el volumen del punto de cruce entre una o varias entradas y una o varias salidas, en forma de grupo de control. De esta forma es posible controlar desde un único panel mural el volumen al que sonarán una o varias fuentes en una o varias zonas. Es importante recalcar que cuando el punto de cruce de una entrada se ha asignado a una salida para un puerto REMOTE, esa misma combinación no podrá ser asignada simultáneamente a otro puerto REMOTE
 - el selector está desactivado

ADVERTENCIA: cuando un puerto REMOTE es programado para realizar la función de recuperación de presets, es vital que en todos los presets de destino el mismo puerto se encuentre programado para la misma función. De lo contrario, podría darse el caso de recuperar un preset mediante un puerto REMOTE, y que en dicho preset la función de recuperación de presets esté desactivada, siendo imposible en lo sucesivo recuperar un nuevo preset mediante el mismo puerto REMOTE

2. En el menú de asignación de los puertos REMOTE al control de volumen de entradas o salidas, los signos visualizados en pantalla, bajo un número de entrada o salida, tienen el siguiente significado:

en blanco = entrada o salida no asignada a un puerto remoto

● = puerto remoto asignado a la entrada o salida

X = selección incompatible, por haber sido ya asignada a otro puerto remoto

3. En menú de asignación EXTERNAL MUTE, es posible seleccionar qué salidas de la unidad se silenciarán cuando (y mientras) se detecte un cierre de contacto externo en el puerto MUTE (normalmente abierto) del panel posterior:
 - = salida afectada por la función EXTERNAL MUTE
 - (en blanco) = salida no afectada por la función EXTERNAL MUTE
4. Cuando la opción AUTOLOAD PRESET 1 se encuentra en posición "YES", el equipo recuperará automáticamente el preset número 1 cada vez de se apague y encienda de nuevo, inmediatamente después de la secuencia de arranque.
5. El menú de ajuste del panel LCD (LCD MODE) permite ajustar el modo de funcionamiento del panel cuando éste se halla en reposo, es decir, tras unos segundos sin manipulación sobre las teclas de panel frontal. Los posibles modos son NORMAL (siempre encendido), DIMMED (atenuado) u OFF (apagado). Desde su estado de reposo, cualquier actuación sobre un control de panel frontal retorna el panel LCD a su estado normal (encendido) de forma temporal, regresando de nuevo al modo de reposo tras unos segundos sin manipulación sobre los controles.

SETUP MENU

To enter the **SETUP** menu press & hold **MENU** left & right front keys.
 When the **LOCK MODE MENU** appears, press **MENU** right key to really enter **SETUP** menu.
 Press **SHIFT + EXIT** or wait 2 minutes to exit the setup mode.

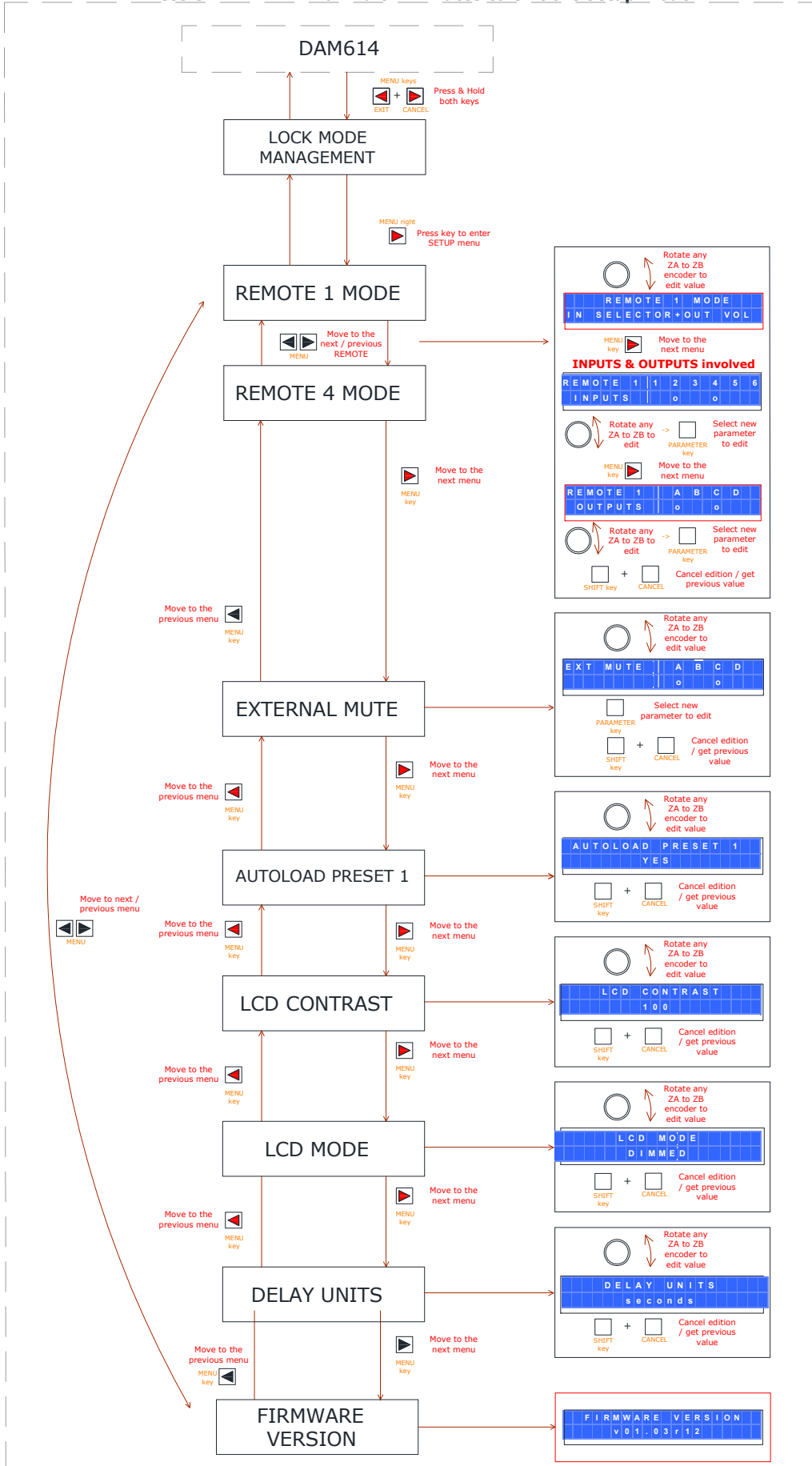

10. BLOQUEO DEL PANEL FRONTAL

El DAM614 dispone de una función de bloqueo del panel frontal, protegiendo mediante contraseña el acceso no autorizado al dispositivo.

La función de bloqueo puede actuar en cuatro posibles modos:

- UNLOCK ALL : función de bloqueo desactivada, permitiendo el acceso a todas las funciones y menús del equipo
- LOCK ALL : función activada, previa introducción de una contraseña alfanumérica. Los controles del panel frontal quedan inhabilitados, siendo preciso acceder al menú de bloqueo para introducir la contraseña y habilitarlos de nuevo
- UNLOCK OUTS : función activada, previa introducción de una contraseña alfanumérica. Los controles del panel frontal quedan inhabilitados, con la excepción de las teclas MUTE y el ajuste de volumen de las salidas, siendo preciso acceder al menú de bloqueo para introducir la contraseña si se desea habilitar todos los controles de nuevo
- UNLOCK INS&OUTS : función activada, previa introducción de una contraseña alfanumérica. Los controles del panel frontal quedan inhabilitados, con la excepción de las teclas MUTE y el ajuste de volumen de las salidas, así como la selección de entradas y el modo MIXER (niveles de entradas para cada salida), siendo preciso acceder al menú de bloqueo para introducir la contraseña si se desea habilitar todos los controles de nuevo

Para acceder al menú de bloqueo es preciso pulsar las teclas MENU derecha e izquierda simultáneamente, durante 2 segundos, apareciendo la siguiente pantalla en el display LCD:



Mediante el control giratorio es posible cambiar el modo de bloqueo deseado y, a continuación pulsar SHIFT + ENTER para confirmar la selección. Si se selecciona uno de los tres modos protegidos mediante contraseña (LOCK ALL, UNLOCK OUTS ó UNLOCK INS&OUTS), la siguiente pantalla solicita introducir la contraseña de bloqueo:



Mediante un control giratorio (ZA a ZB) se edita el carácter seleccionado, y mediante la tecla PARAMETER se selecciona el siguiente carácter a editar. Finalmente, se pulsa SHIFT + ENTER para validar la contraseña introducida.

En el modo de edición de la contraseña se puede cancelar una edición, regresando a la contraseña inicial, pulsando SHIFT + CANCEL. Pulsando SHIFT + CANCEL durante cinco segundos se borran todos los caracteres de la contraseña, para comenzar una edición desde cero.

En cualquier momento es posible abandonar el menú de bloqueo pulsando SHIF + EXIT.

Una vez en uno de los modos de bloqueo mediante contraseña (LOCK ALL, UNLOCK OUTS ó UNLOCK INS&OUTS), el equipo mostrará la siguiente pantalla cuando se pulse algún control no autorizado del panel frontal



Para habilitar de nuevo los controles del panel frontal es preciso introducir la contraseña almacenada. Para ello, acceda al menú de bloqueo (teclas MENU derecha e izquierda simultáneamente, durante 2 segundos). Se mostrará la siguiente pantalla:



Introduzca la contraseña y pulse SHIFT + ENTER para validarla.



El equipo quedará temporalmente desbloqueado, hasta que transcurran 2 minutos sin actividad sobre el panel frontal o bien se acceda de nuevo al menú de bloqueo (MENU derecha e izquierda simultáneamente, durante 2 segundos) para confirmar o modificar el modo de bloqueo, en cuyo caso se volverá a solicitar la contraseña (la misma o una nueva), que será activa a partir de su validación (SHIFT + ENTER).

Para desbloquear permanentemente el equipo, acceda al menú de bloqueo y seleccione el modo UNLOCK ALL como nuevo modo de bloqueo.

11. LIMPIEZA

El panel de mandos no deberá limpiarse con ninguna sustancia disolvente, abrasiva o derivada del petróleo, ya que se corre el riesgo de deteriorar la pintura y serigrafía. Para su limpieza emplearemos un paño ligeramente humedecido en agua y con un poco de jabón líquido. Debe tenerse siempre la precaución de que no caiga líquido por ninguno de los orificios del aparato. Nunca utilizaremos para "rascar" la placa de mandos objetos punzantes o erosivos.

12. DIAGRAMAS

ES

12.1. LISTA DE FUNCIONES

1. Conector Minijack, INPUT 1
2. Controles giratorios INPUT 1/2/3/4/5/6
3. Indicadores LED Input
4. Pantalla LCD
5. Tecla de configuración, MENU / EXIT
6. Tecla de configuración, MENU / SHIFT
7. Tecla de configuración, MENU / CANCEL
8. Tecla de configuración, PARAM / ENTER
9. Controles giratorios OUTPUTS
10. Indicadores LED, OUTPUTS
11. Conectores RCA de entrada
12. Entrada MIC/LINE
13. Ajuste sensibilidad de entrada
14. Selector MIC/LINE
15. Entrada MIC/LINE
16. Ajuste sensibilidad de entrada
17. Selector MIC/LINE
18. Entrada MIC/LINE
19. Ajuste sensibilidad de entrada
20. Selector MIC/LINE
21. Entrada MIC/LINE
22. Ajuste sensibilidad de entrada
23. Selector MIC/LINE
24. Conector RJ-45, PAGER
25. Control de silenciamiento remoto, MUTE
26. Conectores RJ-45, REMOTE
27. Salidas amplificadas ZONE A/B/C/D
28. Control remoto, puerto RS-232
29. Base de toma de red
30. Portafusible
31. Interruptor de puesta en marcha

12.2. DIAGRAMA DE FUNCIONES

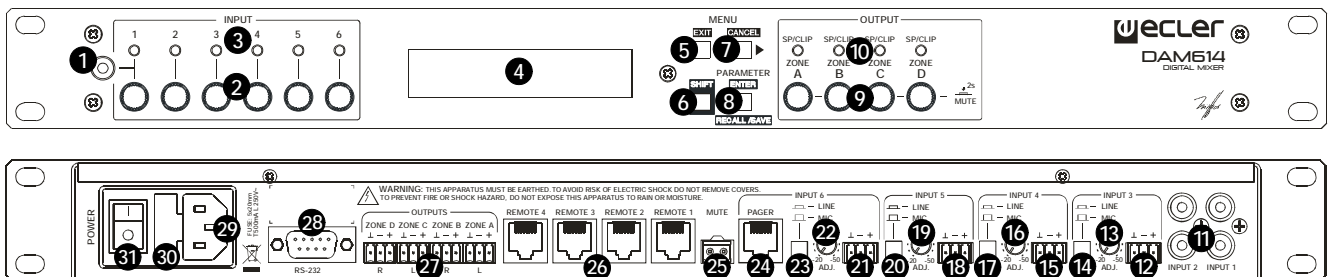

Explication des symboles graphiques

FR



Le symbole d'éclair avec une flèche, à l'intérieur d'un triangle équilatéral, avertit l'utilisateur de la présence de « tension dangereuse », non isolée, à l'intérieur de l'enceinte du produit, assez importante pour constituer un risque d'électrocution des personnes.



Le point d'exclamation dans un triangle équilatéral avertit l'utilisateur de l'existence d'importantes instructions d'opération et de maintenance (entretien courant) dans les documents qui accompagnent l'appareil.



Les éclairs imprimés près des bornes de SORTIE de l'amplificateur avertissent l'utilisateur du risque d'énergie dangereuse. Les connecteurs de sortie qui pourraient constituer un risque sont marqués d'un éclair. Ne touchez pas les bornes de sortie lorsque l'amplificateur est en marche. Réalisez toutes les connexions lorsque l'amplificateur est éteint.

AVERTISSEMENT : Afin d'éviter tout incendie ou électrocution, n'exposez pas cet appareil à la pluie ou l'humidité

CONSIGNES DE SÉCURITÉ IMPORTANTES

1. Lisez ces instructions.
2. Conservez ces instructions.
3. Prenez en compte tous les avertissements.
4. Suivez toutes les instructions.
5. N'utilisez pas cet appareil près de l'eau.
6. Nettoyez uniquement à l'aide d'un chiffon sec.
7. Ne bloquez pas les ouvertures d'aération. Installez en respectant les instructions du fabricant.
8. Ne l'installez pas près de sources de chaleur telles que des radiateurs, des bouches d'air chaud, des cuisinières ou d'autres appareils (amplificateurs inclus) qui produisent de la chaleur.
9. N'entravez pas la sécurité de la fiche polarisée ou de la prise de mise à la terre. Une fiche polarisée possède deux lames, dont une est plus large que l'autre. Une prise de mise à la terre possède deux lames, ainsi qu'une broche de masse. La lame large ou la troisième broche sont fournies pour votre sécurité. Si la fiche fournie ne correspond pas à votre prise de courant, consultez un électricien pour le remplacement de l'ancienne prise.
10. Protégez le cordon d'alimentation afin qu'il ne soit ni écrasé ni pincé, en particulier au niveau des fiches, des prises de courant et à l'endroit où ils sortent de l'appareil.
11. N'utilisez que des accessoires recommandés par le fabricant.
12. Débranchez l'appareil en cas d'orage ou s'il n'est pas utilisé pendant une longue période.
13. L'entretien courant doit être réalisé par du personnel qualifié. L'entretien courant doit être réalisé lorsque l'appareil a été endommagé, par exemple lorsque le cordon d'alimentation ou la fiche sont endommagés, si du liquide a été renversé ou si des objets sont tombés sur l'appareil, si l'appareil a été exposé à la pluie ou à l'humidité, s'il ne fonctionne pas normalement ou s'il est tombé.
14. Déconnexion du secteur: En appuyant sur l'interrupteur POWER (31), toutes les fonctions et les voyants de l'amplificateur seront mis à l'arrêt, mais la déconnexion totale de l'appareil s'effectue en débranchant le cordon d'alimentation du secteur (29). C'est la raison pour laquelle il doit toujours rester opérationnel.

NOTICE D'UTILISATION

1. NOTE IMPORTANTE	068
1.1. Conformité avec les réglementations internationales	068
2. INTRODUCTION	069
3. INSTALLATION	070
4. FACE AVANT	072
5. FACE ARRIÈRE	076
6. ÉCRAN PRINCIPAL/MODE MIXER/GESTION DES PRESETS	078
6.1. Écran PRINCIPAL	078
6.2. Mode MIXER	079
6.3. MENU RECALL PRESET (rappel de preset)	080
6.4. MENU SAVE PRESET (sauvegarde de preset)	081
7. MENU D'EDITION DES ENTREES	083
8. MENU D'EDITION DES SORTIES	088
9. MENU DE CONFIGURATION (SETUP)	090
10. MENU DE VERROUILLAGE DE LA FACE AVANT	094
11. ENTRETIEN	095
12. SCHÉMAS	096
12.1. Liste des fonctions	096
12.2. Schéma de fonctionnement	096
13. CARACTÉRISTIQUES TECHNIQUES	129
14. SCHÉMA DE CONFIGURATION	131
15. DIAGRAMME DE BLOCS	132

FR

Toutes les valeurs numériques sont soumises à variation, en raison des tolérances de production. NEEC AUDIO BARCELONA S.L. se réserve le droit d'apporter des modifications ou améliorations en matière de fabrication ou de design, susceptibles d'affecter les spécifications du produit.

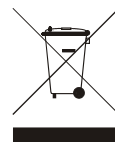

1. NOTE IMPORTANTE

Félicitations ! Vous avez en votre possession le résultat d'une conception et d'une fabrication particulièrement soignées. Nous vous remercions de votre confiance pour avoir choisi notre mélangeur audio numérique DAM614.

FR

Pour exploiter au mieux toutes les fonctionnalités et obtenir un rendement maximal de cet appareil, il s'avère TRÈS IMPORTANT de lire attentivement et de suivre les recommandations de ce manuel avant toute connexion.

Pour obtenir le meilleur fonctionnement de cet appareil, il est préconisé que l'entretien soit réalisé par le Service technique Ecler.

1.1. Conformité avec les réglementations internationales

Le DAM614 est conforme aux réglementations internationales suivantes :

EN55103-1 *Compatibilité électromagnétique.*

*Norme de famille de produits pour les appareils à usage professionnel audio, vidéo, audiovisuels et de commande de lumière pour spectacles
Partie 1 : émissions*

EN55103-2 *Compatibilité électromagnétique.*

*Norme de famille de produits pour les appareils à usage professionnel audio, vidéo, audiovisuels et de commande de lumière pour spectacles
Partie 2 : immunité*

EN60065 *Appareils audio, vidéo et appareils électroniques analogues. Exigences de sécurité*
Respect des exigences des directives 73/23/CEE et 2004/108/CE

2. INTRODUCTION

MÉLANGEUR AUDIO NUMÉRIQUE DAM614

Le DAM614 est un mélangeur audio numérique doté de 6 entrées et de 4 sorties audio, d'un traitement par DSP, d'une connexion RS-232 et de quatre ports de télécommande de volume (CC 0-10 V).

FR

Caractéristiques principales

- 2 entrées ligne stéréo, sur connecteurs RCA
- 4 entrées microphone/ligne symétriques, sur connecteurs Euroblock, pouvant être configurées indépendamment (mono) ou bien couplées comme troisième et quatrième entrées stéréo
- 4 sorties audio symétriques, sur connecteurs Euroblock : chaque sortie peut être configurée de manière indépendante (mono) ou bien couplée comme zone stéréo (A&B/C&D)
- DSP à résolution de 24 bits et fréquence d'échantillonnage de 48 kHz
- Écran LCD 2x20 caractères en face avant
- 4 touches de configuration en face avant, pour la navigation par menus et le réglage des paramètres
- 6 commandes numériques (encodeurs) en face avant, pour la gestion des entrées (une par entrée)
- 4 commandes numériques (encodeurs) en face avant, pour la gestion des sorties (une par sortie)
- 10 voyants à LED en face avant, (un par entrée et sortie)
- 4 ports de télécommande REMOTE (CC 0-10 V) pour le contrôle de volume des entrées ou sorties, la sélection des sources, le chargement de préréglages (presets) depuis des dispositifs externes comme les panneaux de la série WPM
- Port PAGER pour la connexion d'une console d'annonces 4 zones, MPAGE4
- Port MUTE pour couper le son d'une ou plusieurs zones de sortie par fermeture de contact externe
- Interface RS-232 et compatibilité avec le logiciel EclerCOMM (téléchargeable gratuitement sur <http://www.ecler.com/en/products/software.html>) et le protocole **CA-NET** de télécommande externe
- Traitement :
 - Commandes de niveau indépendantes, pour chaque entrée et sortie
 - Mixage indépendant d'une combinaison d'entrées (activation et niveau des points de passage) pour chacune des zones de sortie (jusqu'à 4 mixages indépendants des 6 entrées audio)
 - Réglage indépendant de tonalité sur 3 bandes (BASS-MID-TREBLE/graves-médiums-aigus) pour chaque entrée
 - Filtres répartiteurs (« crossovers ») indépendants pour chaque sortie
 - Égaliseur graphique 10 bandes indépendant pour chaque sortie
 - Filtre passe-haut à fréquence réglable pour les entrées MIC/LINE (entrées 3, 4, 5 et 6)
 - Fonction PAGER/DUCKER configurable indépendamment pour les entrées 3, 4, 5 et 6, avec 2 niveaux de priorité (messages vocaux ou préenregistrés prioritaires, annonces depuis un poste d'appel, etc.)
 - Fonction Noise Gate configurable de manière indépendante pour les entrées 3, 4, 5 et 6
 - Fonction de suppression de réinjection (rétroaction ou effet Larsen) configurable de manière indépendante pour les entrées 3, 4, 5 et 6
 - Réglage indépendant du retard pour chaque sortie
 - Compresseur/limiteur indépendant pour chaque sortie

Modèles du système pour la création de configurations personnelles :

- T1 : 4 entrées stéréo x 4 sorties mono
- T2 : 4 entrées stéréo x 2 sorties stéréo
- T3 : 4 entrées stéréo x 1 sortie stéréo + 2 sorties mono
- T4 : 3 entrées stéréo + 2 entrées mono x 4 sorties mono
- T5 : 3 entrées stéréo + 2 entrées mono x 2 sorties stéréo
- T6 : 3 entrées stéréo + 2 entrées mono x 1 sortie stéréo + 2 sorties mono
- T7 : 2 entrées stéréo + 4 entrées mono x 4 sorties mono
- T8 : 2 entrées stéréo + 4 entrées mono x 2 sorties stéréo
- T9 : 2 entrées stéréo + 4 entrées mono x 1 sortie stéréo + 2 sorties mono

Chaque modèle du système définit automatiquement le mode de fonctionnement et de contrôle des canaux et leur paramétrage, y compris le groupe stéréo dans lequel ils se trouvent. Exemple : dans une configuration d'entrée ou de sortie stéréo, les réglages appliqués au canal gauche s'appliquent également automatiquement au canal droit, et vice versa

- Presets personnels : 20
- Édition des noms (intitulés) des entrées, sorties et presets personnels
- Trois modes de verrouillage de la face avant, avec protection par mot de passe : total, à l'exception de MUTE/VOL des entrées/sorties, ou à l'exception de MUTE/VOL des sorties, de l'activation et des niveaux des entrées)

3. INSTALLATION

Le DAM614 peut être monté dans un rack standard de 19" (482,6 mm) et occupe une unité rack de hauteur (44mm).

Dans des installations professionnelles, il sera de préférence placé dans le même rack que les amplificateurs de puissance.

Puisque sa consommation est très faible, il ne nécessite pas de ventilation, toutefois, il faut éviter de l'exposer à une température extrême et l'atmosphère dans laquelle il est placé doit être aussi sèche et exempte de poussière que possible.

Il est important ne pas le placer près de sources de bruit, comme des transformateurs, variateurs de tension, moteurs etc..., ainsi que des câbles d'alimentation de ceux-ci. Pour cette même raison et en aucun cas les capots métalliques de l'appareil ne doivent être enlevés.

Le DAM614 fonctionne sur courant alternatif de 90 à 264V et 47 à 63Hz. Cet appareil est équipé d'une alimentation surdimensionnée capable de s'adapter sans aucun réglage à la tension du secteur de tous les pays.

Bien que le bruit produit par la mise en fonctionnement soit minimal, il vaut toujours mieux mettre en marche les appareils en suivant le parcours du signal, selon l'ordre: sources de son, console de mixage, processeur et finalement amplificateurs de puissance. L'extinction des appareils doit être effectuée dans l'ordre inverse. En suivant cet ordre, les pics ou transitoires produits par l'allumage ou l'extinction des appareils n'affectent pas les suivants, et par conséquent n'arrivent pas non plus aux haut-parleurs, éléments extrêmement susceptibles d'être dans ce cas endommagés.

Boucles de masse

Les masses mécaniques et électriques, châssis et connexions, qui arrivent à l'appareil doivent être indépendantes.

La formation de boucles de masse se détecte par un bourdonnement de basse fréquence (50Hz). Ces bourdonnements peuvent affecter, selon leur niveau, la qualité de la reproduction sonore.

FR

Connexions audio

En général, on ne prête pas suffisamment intérêt aux câbles et connecteurs. Dans beaucoup de cas, une mauvaise connexion ou l'utilisation de câbles de basse qualité peut entraîner d'importants problèmes de reproduction sonore.

4. FACE AVANT

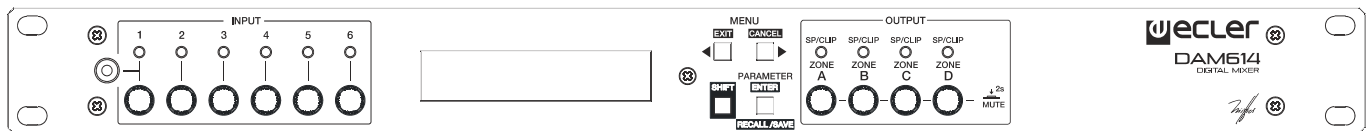

Connecteur mini-jack INPUT1

L'entrée stéréo INPUT 1 dispose d'une connexion dupliquée pour plus de commodité d'utilisation : double RCA en face arrière et mini-jack stéréo en face avant.

Commandes rotatives et voyants d'entrée INPUT

Les commandes rotatives INPUT1 à INPUT6 sont de type numérique (« encodeurs »), avec des fonctions différentes selon qu'on les tourne ou qu'on les presse. Les presser permet d'activer/désactiver chacune des entrées pour la zone de sortie affichée à cet instant dans l'écran LCD (ZA, ZB, ZC ou ZD). Les entrées actives (LED allumées) sont mixées et envoyées aux zones de destination, après que leur ait été appliqué le traitement DSP réglé dans l'unité (volumes, réglages de tonalité, priorités de type PAGER/DUCKER, etc.).

Pour activer ou désactiver les entrées pour une zone donnée, il faut :

1. Sélectionner la zone en appuyant brièvement sur une des quatre commandes numériques zone A, B, C ou D, dans la section OUTPUT (sortie) de la face avant
2. L'écran LCD affiche la zone sélectionnée (ZA, ZB, ZC ou ZD) dans son coin supérieur gauche
3. Les voyants à LED INPUT 1 à 6 signalent les entrées activées pour la zone en question (LED allumée = entrée active)
4. En pressant brièvement une quelconque commande rotative INPUT, il est possible d'activer/désactiver l'entrée correspondante pour la zone en question

Note : les commandes rotatives INPUT 3 à 6, lorsque le mode stéréo a été sélectionné pour les entrées 3&4 et/ou 5&6, sont couplées en stéréo : leurs voyants s'allument et s'éteignent simultanément quand on presse l'une d'entre elles, indiquant qu'il s'agit d'une paire stéréo (L-R ou gauche-droite) dans laquelle les deux reçoivent le même traitement au niveau des réglages, de l'égalisation, etc.

La rotation de chacune de ces commandes, depuis cet écran de visualisation d'une sortie, permet de régler le niveau de l'entrée correspondante dans le mixage destiné à la sortie en question, ce qui permet de composer un mixage personnalisé des entrées pour chacune des sorties. Voir le paragraphe 6.2 pour plus d'informations (mode MIXER).

Les commandes rotatives INPUT 1 à INPUT6, en combinaison avec la fonction SHIFT (presser et maintenir l'encodeur + la touche IN), permettent également d'accéder au menu de configuration des entrées (voir chapitre 7).

Commandes rotatives et voyants de sortie OUTPUT

Ces quatre commandes, une pour chacune des sorties (ZONE A, B, C ou D), permettent :

- Pression brève : sélectionner une zone de sortie pour affichage dans l'écran LCD. Des pressions successives de la commande d'une même sortie font alterner l'affichage entre deux possibilités :
 - Volume de sortie : indication de zone, ZA, ZB, ZC, ZD + volume de sortie sous forme de barre graphique horizontale. Depuis cet écran, tourner la même commande permet de régler le volume de sortie de la zone affichée.
 - Mode MIXER : affichage des niveaux de mixage de toutes les entrées pour la zone affichée. Depuis cet écran, tourner les commandes rotatives des entrées permet de régler le niveau de chacune d'entre elles dans le mixage destiné à la zone affichée.
- Pression longue (> 2 secondes) : activer/désactiver la fonction MUTE (coupure du son) d'une sortie. Le voyant à DEL de la sortie indique l'état de sa fonction MUTE (allumé en rouge = son coupé). Il est possible d'appuyer simultanément sur plusieurs touches pour activer/désactiver leur fonction MUTE

En outre, et quand un des écrans d'édition/configuration des entrées, sorties ou paramètres généraux de l'unité est affiché, les quatre commandes rotatives des sorties permettent de modifier la valeur des paramètres affichés dans l'écran LCD, l'augmentant ou la diminuant en fonction du sens de rotation.

NOTES :

- Les touches A&B et/ou C&D, lorsque le mode stéréo a été sélectionné pour une des paires de sorties, sont couplées en stéréo : elles s'allument et s'éteignent simultanément quand on active leur mode MUTE ou VOLUME, indiquant qu'il s'agit d'une paire stéréo dans laquelle les deux reçoivent le même traitement au niveau des réglages, de l'égalisation, etc.
- Le DAM614 gère automatiquement le routage des entrées mono ou stéréo vers une sortie mono ou stéréo :
 - Une entrée mono est envoyée directement à une sortie mono, avec son réglage correspondant de niveau d'envoi ou de mixage, lequel est indépendant du reste des niveaux d'envoi des autres entrées ou sorties
 - Une entrée mono est envoyée à une sortie stéréo en double exemplaire, aux canaux gauche et droit de la sortie, avec son réglage correspondant de niveau d'envoi ou de mixage, lequel est indépendant du reste des niveaux d'envoi des autres entrées ou sorties
 - Une entrée stéréo est envoyée à une sortie mono comme la somme des canaux gauche et droit de l'entrée (conversion de stéréo en mono), avec son réglage correspondant de niveau d'envoi ou de mixage, lequel est indépendant du reste des niveaux d'envoi des autres entrées ou sorties
 - Une entrée stéréo est envoyée à une sortie stéréo en respectant l'image stéréo entre les deux : le canal gauche de l'entrée est envoyé au canal gauche (impair) de la sortie, tandis que le canal droit de l'entrée est envoyé au canal droit (pair) de la sortie, avec son réglage correspondant de niveau d'envoi ou de mixage, lequel est indépendant du reste des niveaux d'envoi des autres entrées ou sorties

Écran LCD

Écran sur lequel sont affichées toutes les données numériques et de texte des entrées, sorties et menus de configuration, les réglages et informations d'appareil.

FR

Touches de configuration

Les quatre touches de configuration de la face avant permettent de naviguer dans les différents menus et dans leurs pages, et d'accéder aux fonctions spéciales grâce à certaines combinaisons de touches pressées simultanément :

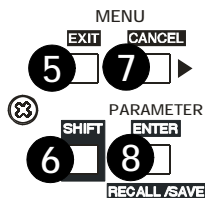

Les touches MENU gauche et droite (5, 7) permettent de naviguer dans les différentes pages des menus de configuration de l'appareil.

La touche PARAMETER permet, dans un menu et une page, de sélectionner le paramètre dont vous souhaitez modifier la valeur avec une commande rotative : le nom du paramètre faisant l'objet de l'édition clignote à l'écran tandis que sa valeur est soumise aux changements.

Les combinaisons spéciales des touches de configuration sont :

- MENU gauche et droite simultanément, pendant 2 secondes : accès au menu de configuration de l'appareil ou menu SETUP (voir chapitre 9) ainsi qu'au verrouillage/déverrouillage de la face avant de l'appareil et à la gestion de mot de passe (voir chapitre 10)
- SHIFT + MENU gauche (EXIT) : retour à l'écran principal, depuis un menu quelconque
- SHIFT + MENU droite (CANCEL) : annulation de la dernière édition de paramètre et récupération de la valeur antérieure au changement
- SHIFT + PARAMETER, pression brève :
 - RECALL : chargement d'un des presets (configurations de l'appareil) sauvegardés en mémoire. Fonction non disponible pendant la navigation dans certains menus de configuration générale de l'appareil
 - ENTER : confirmation d'une modification importante (ex. : changement de mot de passe) dans certains menus
- SHIFT + PARAMETER, pression longue :
 - SAVE : enregistrement en mémoire d'un preset contenant la configuration actuelle de l'appareil
- CANCEL droite, enfoncée et maintenue pendant la mise sous tension de l'équipement : chargement du preset 1, conçu pour être édité et sauvegardé préalablement en vue de servir de configuration de démarrage. Cette opération est autorisée même lorsque la face avant de l'équipement est verrouillée par mot de passe
- Z.A. enfoncé et maintenu pendant la mise sous tension de l'équipement : affichage du message « *Power OFF to recover factory defaults* » (éteindre pour rappeler les réglages d'usine par défaut). Après extinction et ré-allumage intervient une restauration des paramètres par défaut (*réglages d'usine*), ce qui efface toutes les données personnelles, les réglages et presets de la mémoire de l'équipement

Voyant lumineux SP/CLIP

Les voyants lumineux du face avant indiquent deux types d'informations:

- Voyant illuminée de couleur verte ou SIGNAL PRESENT (SP): avertissent de la présence d'un signal aux entrées de mélangeur. Ils s'allument lorsque le signal présent à l'entrée dépasse -40 dBV.
- Allumés en orange ou CLIP : s'allument lorsque le signal entrant est proche du niveau d'écrêtage réel, +12 dBV. Vous devez veiller à ce que ces indicateurs ne s'allument pas de façon permanente avec le programme musical de travail.

FR

5. FACE ARRIÈRE

FR

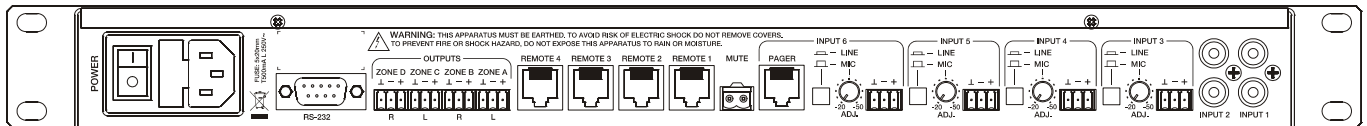

La face arrière dispose des connexions suivantes :

Embase d'alimentation secteur, fusible et interrupteur d'alimentation

Grâce à l'alimentation à découpage, la plage de tension de fonctionnement du courant alternatif va de 90 V à 264 V, à une fréquence comprise entre 47 et 63 Hz. Avant d'allumer l'unité, il faut vérifier que le DAM614 est correctement connecté à la terre et à une installation conforme aux normes locales.

Connecteurs d'entrée et sortie

Le DAM614 dispose des connexions d'entrée audio suivantes :

- INPUT1 à INPUT2 : connexion stéréo asymétrique, type mini-jack en face avant (seulement INPUT1) et double RCA en face arrière. Elles sont prévues pour accepter des signaux nominaux de -6 dBV et 0 dBV, avec une sensibilité réglable par cavalier interne (voir section **12. SCHÉMA DE CONFIGURATION**). Il est possible de leur connecter les signaux de lecteurs de CD, tuners radio, consoles de mixage, lecteurs multimédia, sorties audio d'ordinateurs et tablettes, etc.
- INPUT 3, 4, 5 & 6 (**MIC/LINE**) : connexions symétriques bivalentes (MIC/LINE) de type Euroblock en face arrière, prévues pour accepter un niveau de signal entre -30 dBV et 0 dBV (niveau ligne (LINE)), ou bien entre -20 dBV et -50 dBV (niveau micro (MIC)), avec sensibilité réglable par sa commande ADJ. Elles peuvent fonctionner de manière indépendante (mono) ou bien couplées comme quatrième entrée stéréo de l'appareil, en fonction du modèle de fonctionnement ou preset sélectionné depuis le menu de rappel des presets de l'appareil, le logiciel EclerCOMM Manager, un panneau mural de commande à distance, etc.

Note : les platines tourne-disques NE PEUVENT SE CONNECTER DIRECTEMENT à cet appareil car aucune des entrées ne dispose de préampli de type RIAA.

La sortie du signal du DAM614 se fait par quatre connexions symétriques (ZONE A, B, C et D) au format Euroblock à 3 contacts.

Connecteur PAGER

Permet la connexion d'une console MPAGE4 (en option) pour activer l'envoi d'annonces vocales avec sélection des zones en temps réel.

La console connectée utilisera le canal d'entrée INPUT6, en mode ligne (LINE), pour la gestion de la fonction PAGER (reportez-vous au manuel de la console MPAGE4 pour plus de détails).

Il faut configurer correctement le mode PAGER sur l'entrée 6 pour activer cette fonction, depuis le menu de configuration de l'appareil (touches de face avant et écran LCD) ou depuis le logiciel EclerCOMM Manager (reportez-vous au Chapitre 7 pour plus d'informations).

Connecteurs REMOTE

Les connecteurs REMOTE 1 à 4 permettent de contrôler simultanément, par un panneau mural de la série WPM ou similaire (CC 0-10 V), le volume d'une ou de plusieurs entrées, ou bien d'une ou de plusieurs sorties, de sélectionner les presets, de sélectionner les sources pour une ou plusieurs zones et de contrôler le volume d'envoi à ces zones etc. Les entrées ou sorties pilotées par chaque port REMOTE sont sélectionnées par le menu de configuration de l'appareil (touches de face avant et écran LCD) ou depuis le logiciel EclerCOMM Manager (reportez-vous au Chapitre 9 pour plus d'informations).

Les panneaux de la série WPM doivent être configurés avec leurs cavaliers internes en position **10V/LIN**.

Connecteur MUTE

Le connecteur **MUTE** de la face arrière permet la connexion d'un contact sec externe libre de potentiel pour couper le son d'une ou plusieurs sorties de zone de l'unité, en cas d'activation par un dispositif externe (exemple : un système centralisé d'annonces d'urgence et d'évacuation). Les sorties affectées par le port MUTE se sélectionnent dans le menu de configuration de l'appareil (touches de face avant et écran LCD) ou depuis le logiciel EclerCOMM Manager (reportez-vous au Chapitre 9 pour plus d'informations).

Port RS-232

Le port de communication série **RS-232** permet la gestion à distance du DAM614 depuis un ordinateur ou un système de contrôle externe prenant en charge le protocole **CA-NET**, ou bien depuis le logiciel gratuit EclerCOMM Manager.

Reportez-vous au manuel du protocole **CA-NET** pour obtenir des informations complètes sur les détails de la connexion et la syntaxe des commandes prises en charge.

Les spécifications de la connexion série du DAM614 sont les suivantes

- Débit en bauds : 9600 (fixe, sans négociation automatique)
- Bits de données : 8
- Parité : aucune
- Bits d'arrêt : 1
- Contrôle de flux : aucun
- Câble : type RS-232 DB9-DB9 standard (broche à broche)

6. ÉCRAN PRINCIPAL/MODE MIXER/GESTION DES PRESETS

6.1. Écran PRINCIPAL

FR

L'écran de l'appareil, après mise sous tension, affiche les informations suivantes pendant quelques instants...



... pour ensuite, adopter un affichage similaire à celui-ci :

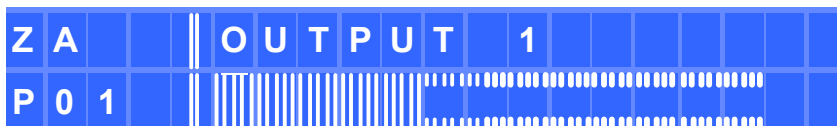

Les informations disponibles dans cet écran, ou **écran principal**, sont les suivantes (dans le cas de l'exemple ci-dessus) :

- ZA : zone de sortie sélectionnée pour ses réglages de volume, sélection de sources, etc. Les zones disponibles sont ZA, ZB, ZC, ZD (toutes mono) ou ZAB et ZCD si une paire de sorties est configurée comme zone stéréo
- OUTPUT 1 : nom de la zone de sortie, par défaut OUTPUT n, mais modifiable
- P01 : numéro du preset ou modèle actif. Un astérisque à droite du numéro de preset indique qu'il a été modifié mais pas encore ré-enregistré dans la mémoire du DAM614 (les changements sont perdus s'ils ne sont pas enregistrés avant l'extinction de l'ordinateur...).
- Barre horizontale de volume : représente le volume de sortie de la zone en question, toujours modifiable en faisant directement tourner son encodeur numérique. Le voyant à LED de la sortie faisant l'objet d'un réglage clignote brièvement quand on modifie son niveau en tournant l'encodeur numérique.

Lorsqu'une entrée ou sortie de l'unité est assignée à une commande de volume depuis un panneau mural externe (série WPM ou similaire) connecté à un port REMOTE de la face arrière du DAM614, les changements de position de la commande physique distante s'affichent pendant quelques instants dans l'écran LCD (avant de revenir à l'écran précédent) :

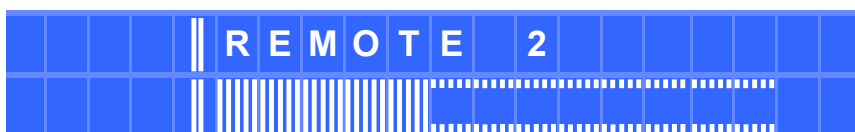

En outre, les voyants à LED d'entrée et de sortie de la face avant fournissent en s'allumant les informations suivantes :

- Entrées :
 - Entrée active pour la zone de sortie affichée à l'écran (LED allumée). Une pression brève sur l'encodeur numérique change son état (active/inactive)
 - Entrée inactive pour la zone de sortie affichée à l'écran (LED éteinte). Une pression brève sur la touche change son état (active/inactive)
- Sorties :
 - Sortie muette (Mute=ON) (LED allumée en rouge). Une pression longue (> 2 secondes) sur son encodeur numérique change son état (active/muette)
 - Sortie active (MUTE=OFF) (LED éteinte). Une pression longue (> 2 secondes) sur son encodeur numérique change son état (active/muette)

Note : il est possible d'appuyer simultanément sur plusieurs encodeurs pour activer/désactiver leur fonction MUTE

6.2. Mode MIXER

Lorsque l'écran principal d'une zone est affiché (avec indication de son nom et de son volume de sortie au moyen d'une barre graphique), une brève pression de l'encodeur numérique de cette sortie fait passer son affichage en mode de mixage (MIXER) :

Z		I 1	I 2	I 3	I 4	I 5	I 6
C		9 9	5 0	5 0	6 4	9 9	7 4

Dans ce mode est affiché le niveau de mixage de chaque entrée pour la sortie sélectionnée en écran principal (et dans le coin supérieur gauche de l'écran du mode MIXER).

Dans l'exemple ci-dessus, nous voyons les informations suivantes :

- La zone de sortie affichée est la zone C
- Le niveau de mixage des entrées pour cette zone est 99 (INPUT1), 50 (INPUT2), 50 (INPUT3), 64 (INPUT4), 99 (INPUT5) et 74 (INPUT6)

Les niveaux de ce mixage, dans ce cas des entrées pour la sortie de ZONE C, sont totalement indépendants du volume de mixage des entrées pour les 3 autres zones de l'appareil (A, B et D).

Dans cet écran, il est possible de modifier les niveaux de mixage, en tournant l'encodeur numérique de chaque entrée. Le voyant à LED de l'entrée faisant l'objet d'un réglage clignote brièvement quand on modifie son niveau en tournant l'encodeur numérique.

NOTES :

- Les entrées, en dehors du niveau de mixage affiché dans cet écran, doivent être actives (leur voyant allumé en bleu) pour que le mixage dans la zone sélectionnée se fasse. Il est possible, depuis cet écran ou bien depuis l'écran principal de volume de zone, de presser les touches des entrées pour activer ou désactiver ces entrées dans le mixage
- Depuis l'écran MIXER, une pression brève sur le même encodeur numérique (celui de la sortie affichée) fait passer de l'écran MIXER à l'écran principal de cette zone
- Depuis l'écran MIXER d'une zone, il est possible de passer à l'écran MIXER de toute autre zone en pressant brièvement l'encodeur ZONE A, B, C ou D de la face avant :

6.3. MENU RECALL PRESET (rappel de preset)

Le DAM614 offre 9 modèles de fonctionnement, qui sont utilisés comme points de départ pour la configuration d'un mode de fonctionnement :

- T1 : 4 entrées stéréo x 4 sorties mono
- T2 : 4 entrées stéréo x 2 sorties stéréo
- T3 : 4 entrées stéréo x 1 sortie stéréo + 2 sorties mono
- T4 : 3 entrées stéréo + 2 entrées mono x 4 sorties mono
- T5 : 3 entrées stéréo + 2 entrées mono x 2 sorties stéréo
- T6 : 3 entrées stéréo + 2 entrées mono x 1 sortie stéréo + 2 sorties mono
- T7 : 2 entrées stéréo + 4 entrées mono x 4 sorties mono
- T8 : 2 entrées stéréo + 4 entrées mono x 2 sorties stéréo
- T9 : 2 entrées stéréo + 4 entrées mono x 1 sortie stéréo + 2 sorties mono

Chaque modèle du système définit automatiquement le mode de fonctionnement et de contrôle des canaux et leur paramétrage, y compris le groupe stéréo dans lequel ils se trouvent. Exemple : dans une configuration d'entrée ou de sortie stéréo, les réglages appliqués au canal gauche s'appliquent également automatiquement au canal droit, et vice versa.

Il est donc possible de rappeler un de ces modèles, d'éditer ses paramètres et d'enregistrer la configuration obtenue comme un PRESET ou une mémoire pour l'utilisateur.

Les modèles du système sont affichés à l'écran avec le préfixe Txx, où xx est le numéro de modèle (entre 01 et 09), et son nom ou LABEL à la suite. Il s'agit de fichiers non remplaçables.

Les presets personnels sont affichés à l'écran avec le préfixe Pxx, où xx est le numéro de preset (entre 01 et 20), et son nom ou LABEL à la suite. Le nom par défaut de tous les presets personnels est USER PRESET, qu'il est toujours possible de modifier lorsque vous enregistrez l'un d'eux en mémoire.

La procédure de rappel d'un preset ou d'un modèle personnel est la suivante :

FR

- Depuis le menu principal, pressez brièvement SHIFT + RECALL
- Le message RECALL PRESET s'affiche à l'écran avec un numéro de preset clignotant



RECALL PRESET
[T 0 2] 2 S T + 4 M X 1 S T + 2 M

- Sélectionnez le preset ou modèle avec une commande rotative (ZONE A, B, C ou D), puis sélectionnez une des deux options suivantes :
 - Pressez SHIFT + RECALL pour valider la sélection et activer le nouveau preset, revenir à l'écran principal mais cette fois avec les données du nouveau preset actif ou
 - Pressez SHIFT + CANCEL pour annuler la sélection et réafficher le preset de départ dans la liste de sélection

Presser SHIFT + EXIT à n'importe quel moment de la procédure précédente annule la sélection et rappelle l'écran principal.

6.4. MENU SAVE PRESET (sauvegarde de preset)

Après avoir édité le preset ou le modèle actif, la procédure pour enregistrer la configuration actuelle dans une mémoire de preset personnel est la suivante :

- Depuis le menu principal, appuyez sur SHIFT + SAVE pendant au moins 2 secondes (pression longue)
- Le message SAVE PRESET s'affiche à l'écran avec un numéro de preset clignotant



SAVE PRESET
[P 0 7] S T E R E O L I V E 3 W

- Sélectionnez le numéro de preset personnel avec la commande rotative, puis sélectionnez une des deux options suivantes :
 - Pressez SHIFT + SAVE pour valider la sélection ou
 - Pressez SHIFT + CANCEL pour annuler la sélection et réafficher le preset d'origine

Presser SHIFT + EXIT à n'importe quel moment de la procédure précédente annule la sélection et rappelle l'écran principal.

FR

Si l'on valide la sélection (SHIFT + SAVE), l'écran suivant s'affiche, qui permet de renommer le preset de destination :



Pour renommer le preset :

- Choisissez le nouveau caractère avec une commande rotative (n'importe quel encodeur, ZA à ZB)
- Pressez PARAMETER pour sélectionner le caractère à éditer suivant
- Choisissez le nouveau caractère avec une commande rotative
- Etc...
- Presser SHIFT + CANCEL annule les changements faits et rappelle l'état d'origine
- Après édition de tous les caractères souhaités, confirmez les changements en pressant SHIFT + SAVE, ce qui fait s'afficher le message PRESET SAVED (preset sauvegardé) sur l'écran pendant quelques secondes. Le preset est stocké en mémoire, mais ne devient pas pour autant le preset actif
- L'écran principal revient, montrant de nouveau le preset actif à cet instant, qui n'est pas nécessairement le nouveau preset enregistré

Presser SHIFT + EXIT à n'importe quel moment de la procédure précédente annule la sélection et rappelle l'écran principal.

Les paramètres enregistrés dans un preset sont :

- Tous les réglages des entrées et sorties, y compris leur nom (labels)
- La configuration des ports REMOTE 1, 2, 3 et 4 et du port MUTE (qui permet de réduire au silence les sorties par fermeture de contact externe)

7. MENU D'ÉDITION DES ENTRÉES

Pour entrer dans le menu d'édition des réglages d'une entrée, il faut presser SHIFT + INPUTn, INPUTn étant la commande rotative (encodeur) de l'entrée désirée (1, 2, 3, 4, 5 ou 6).

Une fois dans le menu d'édition d'une entrée, et dans une de ses pages, il est possible de passer à la même page d'une autre entrée en pressant SHIFT + INPUTm, INPUTm étant la commande rotative (encodeur) de la nouvelle entrée à éditer.

Les nouvelles valeurs éditées entrent en vigueur en temps réel. On peut annuler une édition pour revenir à la valeur antérieure à l'édition en pressant SHIFT + CANCEL.

Pour quitter le menu d'édition et retourner à l'écran principal :

- Pressez SHIFT + EXIT
- Pressez SHIFT + INPUTn (la touche INPUT de l'entrée n en cours d'édition)
- Restez 2 minutes sans agir sur les commandes de la face avant

Les pages suivantes présentent la structure complète et les options du menu de réglage des entrées.

NOTES :

1. Les entrées INPUT 3, 4, 5 et 6 sont bivalentes (MICRO/LIGNE), et disposent de menus de configuration supplémentaires par rapport aux entrées 1 et 2 (lesquelles sont seulement de niveau LIGNE) :
 - Filtre passe-haut (HP FILTER), avec fréquence de coupure réglable entre 50 et 150 Hz
 - TALKOVER : fonction de priorité d'une entrée audio sur les autres
 - Porte de bruit (NOISE GATE). Lorsque cette fonction est activée, l'entrée reste silencieuse en l'absence de signal supérieur au seuil de déclenchement de la fonction NOISE GATE, rejetant ainsi le bruit de fond capté par le microphone ou l'appareil connecté
 - Suppresseur de réinjection ou larsen (FEEDBACK SUPPRESSOR). C'est un système efficace pour réduire les risques de boucle de rétroaction (accrochage par effet Larsen) lorsqu'une source microphonique se trouve près d'un ou de plusieurs haut-parleurs qui diffusent son signal une fois amplifié. Lorsqu'elle est activée, cette fonction réalise un léger décalage fréquentiel du signal entrant dans le canal concerné avant l'envoi à la matrice de mixage et, ultérieurement, aux sorties auxquelles il est destiné. Le déplacement est si faible qu'il est à peine perceptible à l'oreille, surtout quand il se produit dans la gamme de fréquences de la voix humaine. Quelques cycles (Hz) de déplacement suffisent pour accroître fortement la protection du système face à d'éventuelles réinjections.

Les paramètres réglables pour la fonction TALKOVER sont :

- Activation (ON/OFF)
- Mode (MODE) : DUCKER/PAGER (ce dernier uniquement pour l'entrée 5). Deux modes de fonctionnement sont possibles :
 - DUCKER : agissant par détection des signaux (dépassant le seuil de détection), il atténue le reste des signaux assignés aux sorties affectées par l'atténuation (DUCKED OUTS)
 - PAGER (seulement pour l'entrée 6) : permet les annonces en temps réel depuis un poste à microphone MPAGE4
- Priorité (PRIO) : HIGH (haute) / LOW (basse). Une entrée avec fonction TALKOVER peut atténuer voire couper le reste des entrées envoyées aux zones de destination définies dans sa configuration, si elles sont de priorité inférieure ou sans fonction Talkover. Si plusieurs entrées ont le même niveau de priorité (plusieurs entrées avec TALKOVER sur LOW ou sur HIGH), la première de ces entrées dont le Talkover agit sur une zone de destination (son signal dépassant le seuil de détection) empêche le Talkover des autres entrées d'agir dans la même zone, jusqu'à ce que le Talkover de la première cesse d'agir (son signal étant redescendu sous le seuil de déclenchement). Dès lors, la fonction Talkover est de nouveau disponible pour être activée par une entrée qui dépasse le seuil
- Sorties atténuées (DUCKED OUTS) : sorties touchées par la fonction TALKOVER lorsque celle-ci opère en mode DUCKER. Le symbole « o » sous l'une des zones à l'écran indique que cette zone sera affectée par la fonction DUCKER
- Seuil de déclenchement (TLK THRESHD) : seuil d'activation de la fonction Talkover. Le signal de l'entrée en question active la fonction Talkover lorsqu'il dépasse ce seuil. Ce niveau de déclenchement dépend du réglage de sensibilité de l'entrée en face arrière, mais il est indépendant du réglage de volume d'entrée (INPUT VOLUME) fait dans l'appareil (disponible seulement en mode DUCKER, car en mode PAGER la fonction s'active en pressant la touche PAGE de la console MPAGE4)
- Atténuation (DEPTH) : atténuation appliquée, au déclenchement de la fonction, au reste des signaux envoyés à la zone concernée
- Temps d'attaque (ATTACK) : temps nécessaire à la fonction Talkover pour agir à partir du moment où le signal dépasse le seuil de déclenchement
- Temps de maintien (HOLD) : temps durant lequel la fonction Talkover reste active, après avoir été activée et être redescendue sous le seuil de déclenchement (disponible seulement en mode DUCKER, car en mode PAGER, la fonction reste active tant que vous pressez la touche PAGE de la console MPAGE4)
- Temps de relâchement (RELEASE) : temps que met la fonction Talkover à cesser d'agir en retrouvant progressivement les niveaux préalables des signaux d'entrée dans la zone concernée, dès le moment où s'est écoulé le temps de maintien
- Mélodie de carillon ou « ding-dong » + volume de reproduction : brève mélodie produite à l'activation de la fonction Talkover, uniquement en mode PAGER (deux mélodies disponibles)

Les paramètres réglables pour la fonction NOISE GATE sont :

- Activation (ON/OFF)
 - Seuil de déclenchement (NG THRESHOLD). Définit le niveau du signal d'entrée en dessous duquel le signal subit l'atténuation définie avec DEPTH (porte fermée)
 - Temps d'attaque (ATTACK). Détermine le temps qui s'écoule entre le dépassement du seuil et l'annulation de l'atténuation appliquée au signal d'entrée (porte ouverte)
 - Temps de maintien (HOLD), durant lequel la porte reste ouverte (pas d'atténuation) une fois le signal redescendu de nouveau sous le seuil de détection
 - Temps de relâchement (RELEASE). Détermine le temps que la porte met à se refermer de nouveau une fois le temps de maintien écoulé
2. L'opération COPY FROM – PASTE TO copie tous les réglages de l'entrée d'origine sur l'entrée de destination, sauf son nom (LABEL)

Front panel INPUTS setup

To edit an INPUT setup, press & hold the SHIFT key and the INPUT1, 2, 3, 4, 5 or 6 encoder. You will then enter into the INPUTs setup menu.
 Press SHIFT + EXIT or wait 2 minutes to exit the setup mode.
 Once in the setup mode of an input, press SHIFT + INPUTx encoder to switch to the current setup menu (same config screen) of the new INPUTx input.

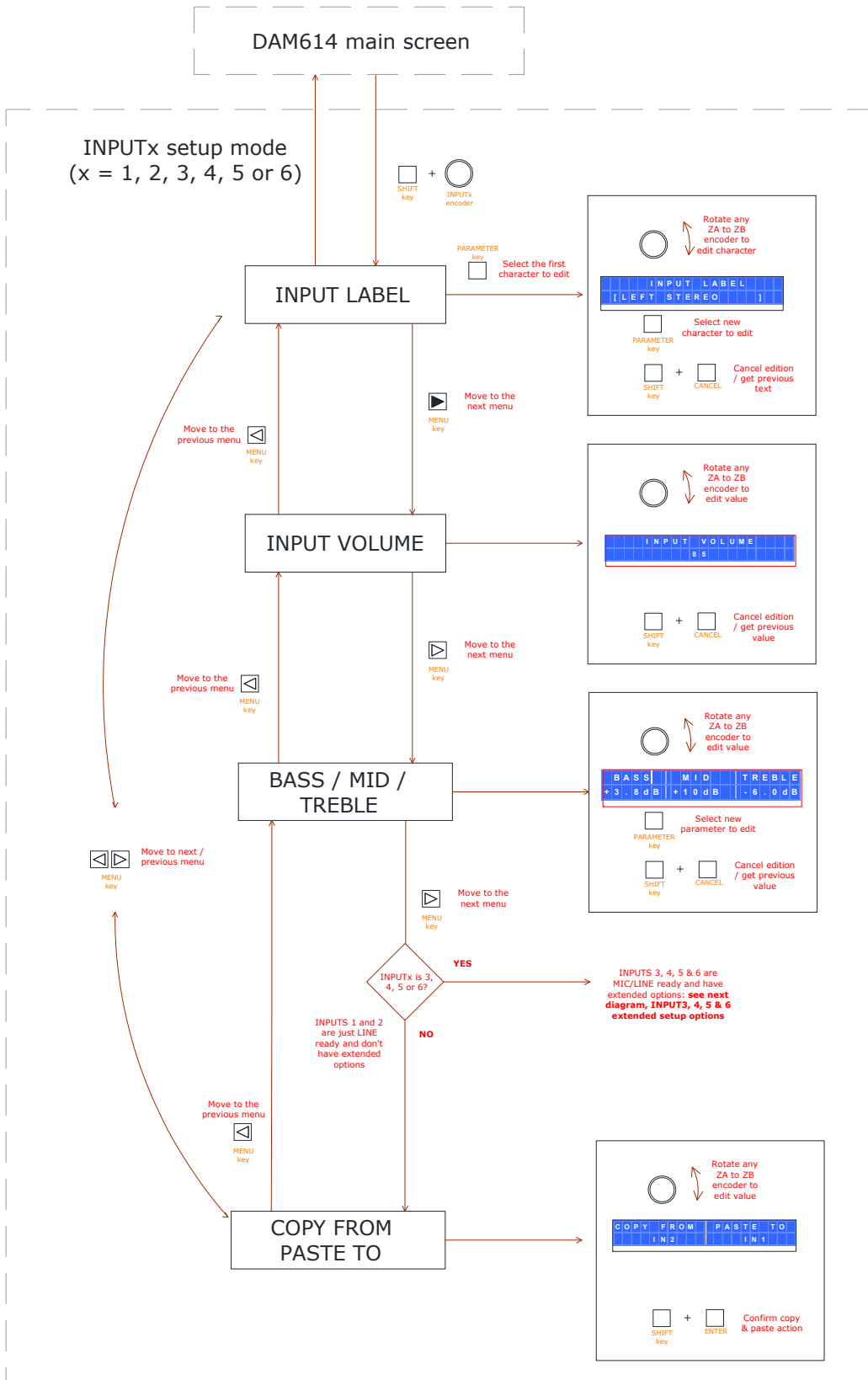

INPUTS 3, 4, 5 & 6 extended options setup

As INPUT3, 4, 5 and 6 are dual (MIC/LINE) inputs they do have extended options when compared to INPUTS 1 and 2 (just stereo LINE inputs).

This fact involves additional configuration menus and options, shown in the next diagram

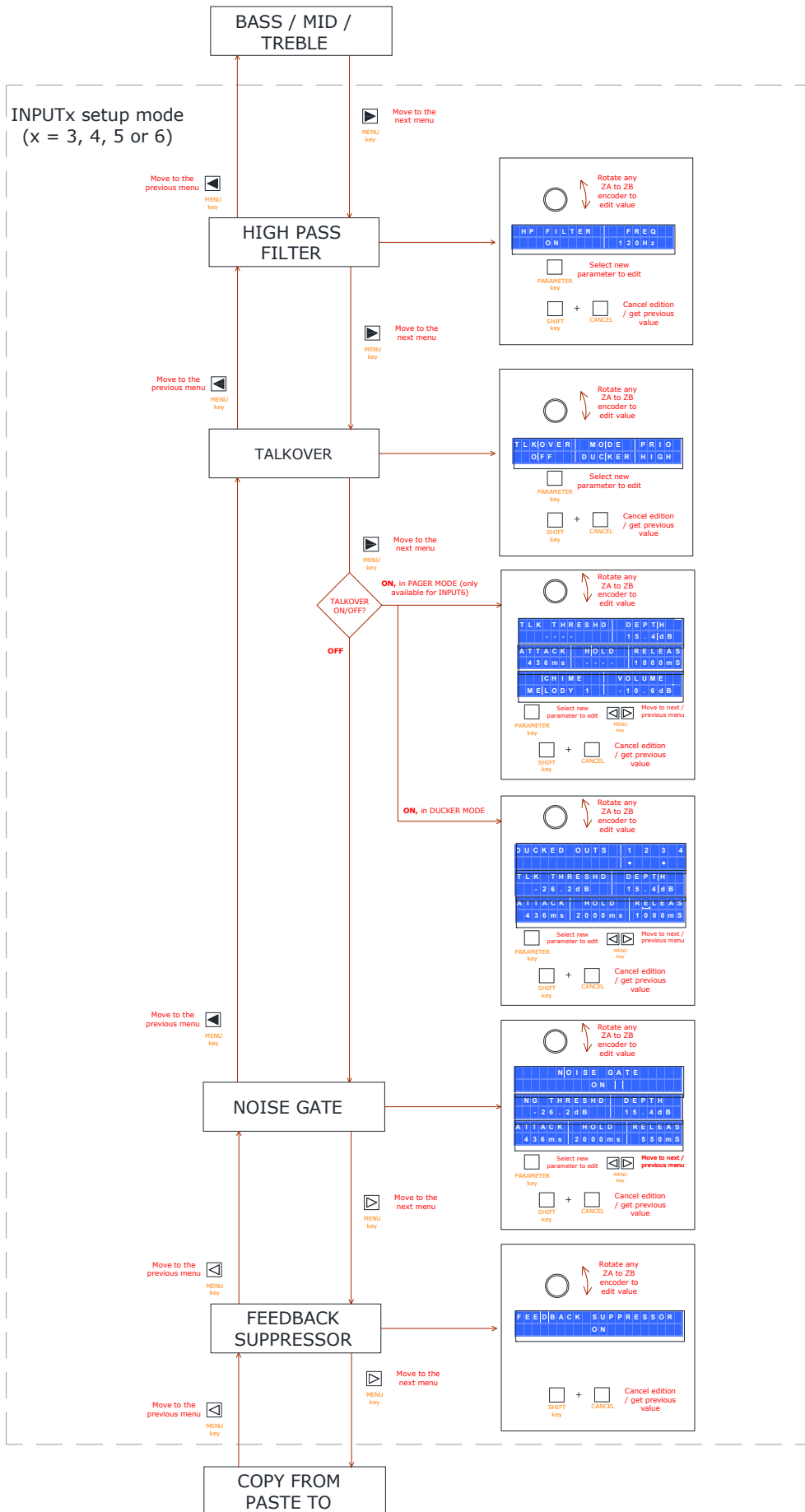

8. MENU D'EDITION DES SORTIES

Pour entrer dans le menu d'édition des réglages d'une sortie, il faut presser SHIFT + OUTPUTn, OUTPUTn étant la commande rotative (encodeur) de la sortie désirée (ZONE A, B, C ou D).

FR

Une fois dans le menu d'édition d'une sortie, et dans une de ses pages, il est possible de passer à la même page d'une autre sortie en pressant SHIFT + OUTPUTm, OUTPUTm étant la commande rotative (encodeur) de la nouvelle sortie à éditer.

Les nouvelles valeurs éditées entrent en vigueur en temps réel. On peut annuler une édition pour revenir à la valeur antérieure à l'édition en pressant SHIFT + CANCEL.

Pour quitter le menu d'édition et retourner à l'écran principal :

- Pressez SHIFT + EXIT
- Pressez SHIFT + OUTPUTn (la commande rotative (encodeur) OUTPUT de la sortie en cours d'édition)
- Restez 2 minutes sans agir sur les commandes de la face avant

La page suivante présente la structure complète et les options du menu de réglage des sorties.

NOTES :

1. Le filtre répartiteur de fréquences (crossover) applicable à chaque sortie peut être de type passe-haut (HP) ou passe-bas (LP), tous deux de profil Butterworth avec une pente de 12 dB/octave, et une fréquence de coupure réglable entre 20 Hz et 20 kHz
2. L'égaliseur graphique applicable à chaque sortie dispose d'un réglage de ± 10 dB pour chacune des 10 bandes disponibles :
 - 31,5 Hz
 - 63 Hz
 - 125 Hz
 - 250 Hz
 - 500 Hz
 - 1 kHz
 - 2 kHz
 - 4 kHz
 - 8 kHz
 - 16 kHz
3. L'opération COPY FROM – PASTE TO copie tous les réglages de la sortie d'origine sur la sortie de destination, sauf son nom (LABEL)
4. Le compresseur disponible sur chaque sortie se comporte comme un limiteur quand le taux de compression (RATIO) est réglé sur **inf:1**.

Front panel OUTPUTS setup

To edit an OUTPUT setup, press & hold SHIFT key and the OUTPUT ZONE A, B, C or D encoder. You will then enter into the OUTPUTs setup menu. Press SHIFT + EXIT or wait 2 minutes to exit the setup mode. Once in the setup mode of an input, press SHIFT + another OUTPUT ZONE encoder to move to the current setup menu of the new OUTPUT.

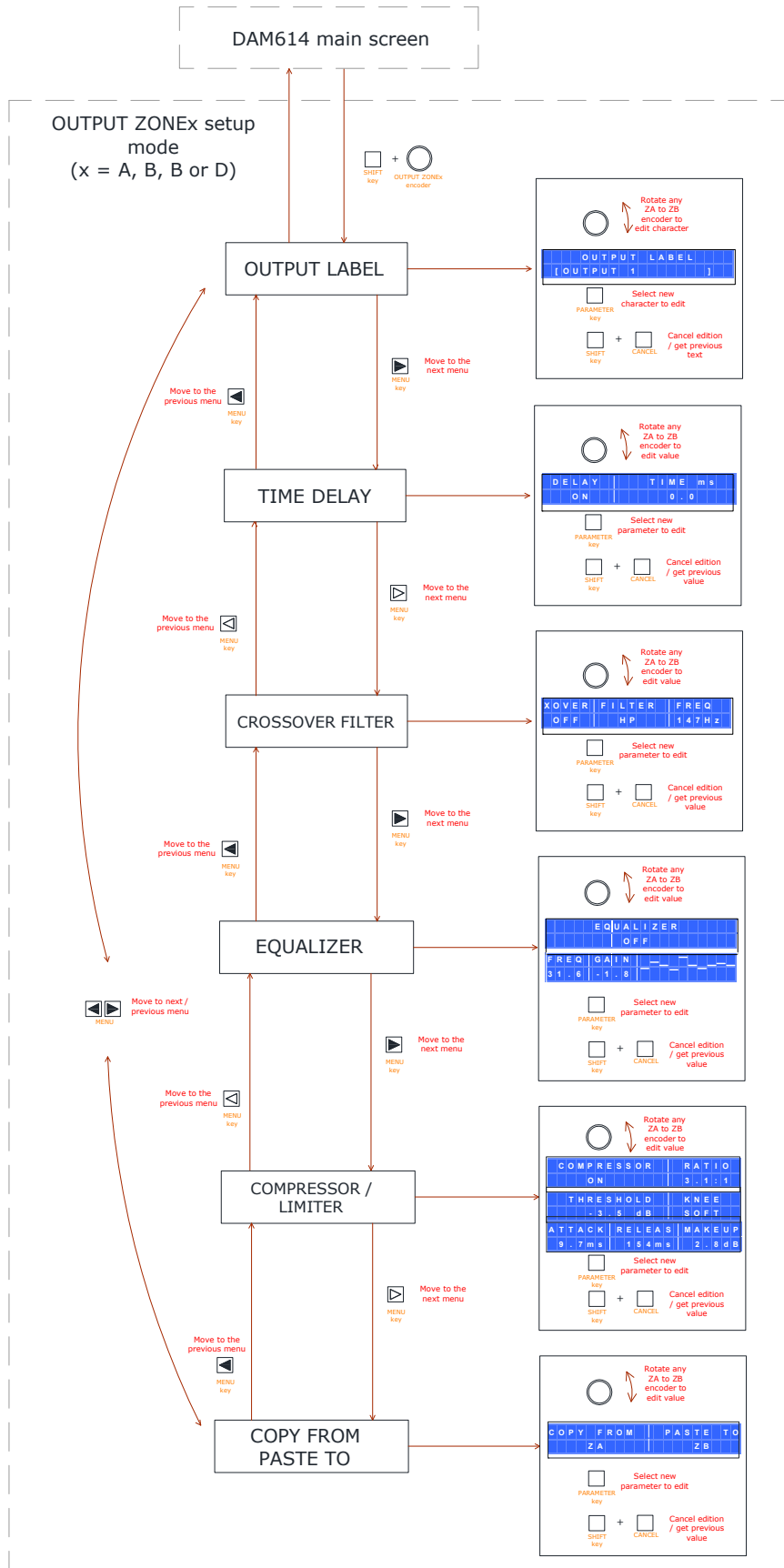

9. MENU DE CONFIGURATION (SETUP)

Le DAM614 dispose d'un menu de configuration générale (ci-après menu SETUP), ou de paramètres qui affectent l'unité de façon globale, tels que les fonctions assignées aux ports REMOTE, la gestion du port MUTE, la configuration de l'écran LCD, etc.

FR

Pour accéder au menu SETUP, il faut presser simultanément et maintenir enfoncées les touches MENU gauche et droite. Appuyer simultanément sur ces deux touches permet d'obtenir, en première instance, l'affichage de l'écran de verrouillage de l'appareil par mot de passe (voir paragraphe 10) :

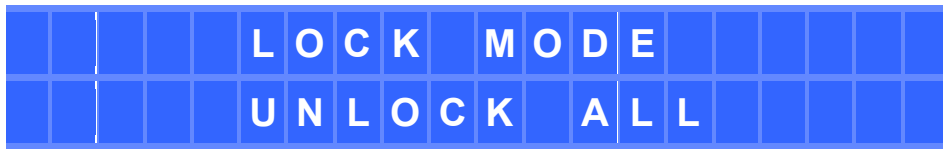

À l'apparition de cet écran, et pour accéder au menu de configuration SETUP (plutôt qu'à la gestion du verrouillage par mot de passe, décrite au paragraphe 10), il faut **appuyer sur la touche MENU droite**.

Les nouvelles valeurs éditées entrent en vigueur en temps réel. On peut annuler une édition pour revenir à la valeur antérieure à l'édition en pressant SHIFT + CANCEL.

Pour quitter le menu d'édition et retourner à l'écran principal :

- Pressez SHIFT + EXIT
- Restez 2 minutes sans agir sur les commandes de la face avant

La page suivante présente la structure complète et les options du menu SETUP.

NOTES :

1. Chacun des ports REMOTE 1 à 4 peut être connecté à un panneau mural de type WpMVOL-SR ou similaire, qui dispose de deux commandes rotatives : un sélecteur à 5 positions (0, 1, 2, 3 et 4) et une commande de volume. Chaque port REMOTE peut être programmé pour fonctionner dans l'un des modes suivants :
 - ALL DISABLED : port REMOTE désactivé, sans fonction
 - IN VOLUME :
 - La commande de volume agit sur le volume général des entrées. Il convient de déterminer les entrées qui seront affectées dans le menu REMOTE INPUTS
 - Le sélecteur est désactivé
 - ZONE VOLUME :
 - La commande de volume agit sur le volume général des sorties. Il convient de déterminer les sorties qui seront affectées dans le menu REMOTE OUTPUTS
 - Le sélecteur est désactivé
 - IN SELECTOR :
 - Le sélecteur agit comme sélecteur d'entrées : il permet de choisir entre OFF et un maximum de 4 des 6 entrées disponibles, pour les sorties auxquelles il est assigné. Il convient de déterminer les entrées qui font partie des options de sélection (menu REMOTE INPUTS) et les sorties qui seront affectées par la sélection (menu REMOTE OUTPUTS)
 - La commande de volume est désactivée

- IN SELECTOR+IN LEVEL :
 - Le sélecteur agit comme sélecteur d'entrées : il permet de choisir entre OFF et un maximum de 4 des 6 entrées disponibles, pour les sorties auxquelles il est assigné. Il convient de déterminer les entrées qui font partie des options de sélection (menu REMOTE INPUTS) et les sorties qui seront affectées par la sélection (menu REMOTE OUTPUTS)
 - La commande de volume agit sur le volume du point d'intersection entre l'entrée actuellement choisie avec le sélecteur et chacune des sorties affectées (cela permet à une même source d'entrée d'être entendue avec un volume personnalisé et indépendant pour chaque zone de sortie)
- IN SELECTOR+ZONE VOL :
 - Le sélecteur agit comme sélecteur d'entrées : il permet de choisir entre OFF et un maximum de 4 des 6 entrées disponibles, pour les sorties auxquelles il est assigné. Il convient de déterminer les entrées qui font partie des options de sélection (menu REMOTE INPUTS) et les sorties qui seront affectées par la sélection (menu REMOTE OUTPUTS)
 - La commande de volume agit sur le volume général des sorties. Il convient de déterminer les sorties qui seront affectées dans le menu REMOTE OUTPUTS
- PRESET : P1-P5 :
 - Le sélecteur du panneau de télécommande distant permet de rappeler les cinq premiers presets du DAM614, P01 à P05. Un seul des ports REMOTE peut être assigné à cette option : une fois cette option attribuée à l'un d'eux, elle disparaît du menu de sélection du reste des ports REMOTE
 - La commande de volume est désactivée
- PRESET : P1-P5+ ZONE VOL :
 - Le sélecteur du panneau de télécommande distant permet de rappeler les cinq premiers presets du DAM614, P01 à P05. Un seul des ports REMOTE peut être assigné à cette option : une fois cette option attribuée à l'un d'eux, elle disparaît du menu de sélection du reste des ports REMOTE
 - La commande de volume agit sur le volume général des sorties. Il convient de déterminer les sorties qui seront affectées dans le menu REMOTE OUTPUTS
- MATRIX VOLUME :
 - La commande de volume agit comme une commande de groupe sur le volume du point d'intersection entre une ou plusieurs entrées et une ou plusieurs sorties. Il est ainsi possible de contrôler depuis un même panneau mural le volume d'une ou de plusieurs sources dans une ou plusieurs zones. Il est important de souligner que, lorsque le point d'intersection d'une entrée a été assigné à une sortie pour un port REMOTE, cette même combinaison ne peut être simultanément assignée à un autre port REMOTE
 - Le sélecteur est désactivé

AVERTISSEMENT : lorsqu'un port REMOTE est programmé pour permettre le rappel de presets, il est vital que dans tous les presets visés, le même port soit programmé pour la même fonction. Dans le cas contraire, un port REMOTE pourrait permettre de rappeler un preset dans lequel la fonction de rappel de presets est désactivée, rendant ensuite impossible le rappel d'un nouveau preset par le même port REMOTE

2. Dans le menu d'assignation des ports de télécommande REMOTE au contrôle du volume des entrées ou des sorties, les signes affichés à l'écran, sous un numéro d'entrée ou de sortie, ont la signification suivante :
 - vierge = entrée ou sortie non assignée à un quelconque port de télécommande
 - = port de télécommande assigné à l'entrée ou à la sortie
 - X = sélection incompatible, car déjà attribuée à un autre port de télécommande

3. Dans le menu d'assignation EXTERNAL MUTE, il est possible de sélectionner les sorties de l'unité qui se couperont en cas de détection d'une fermeture de contact externe par le port MUTE (normalement ouvert) de la face arrière :
 - = sortie touchée par la fonction EXTERNAL MUTE
 - (vierge) = sortie non touchée par la fonction EXTERNAL MUTE
4. Lorsque l'option AUTOLOAD PRESET 1 est en position « YES », l'appareil recharge automatiquement le preset numéro 1 après chaque extinction et remise sous tension, immédiatement après la séquence de démarrage.
5. Le menu de réglage de l'écran LCD (LCD MODE) permet d'ajuster le mode de fonctionnement de l'écran lorsque celui-ci est en veille, c'est-à-dire après quelques secondes sans manipulation des touches de la face avant. Les modes possibles sont NORMAL (toujours allumé), DIMMED (atténué) ou OFF (éteint). Quand il est en veille, toute action sur une commande de la face avant ramène l'écran LCD à son état normal (allumage) de façon temporaire, le mode de veille revenant après quelques secondes sans manipulation des commandes.

SETUP MENU

To enter the SETUP menu press & hold MENU left & right front keys.
 When the LOCK MODE MENU appears, press MENU right key to really enter SETUP menu.
 Press SHIFT + EXIT or wait 2 minutes to exit the setup mode.

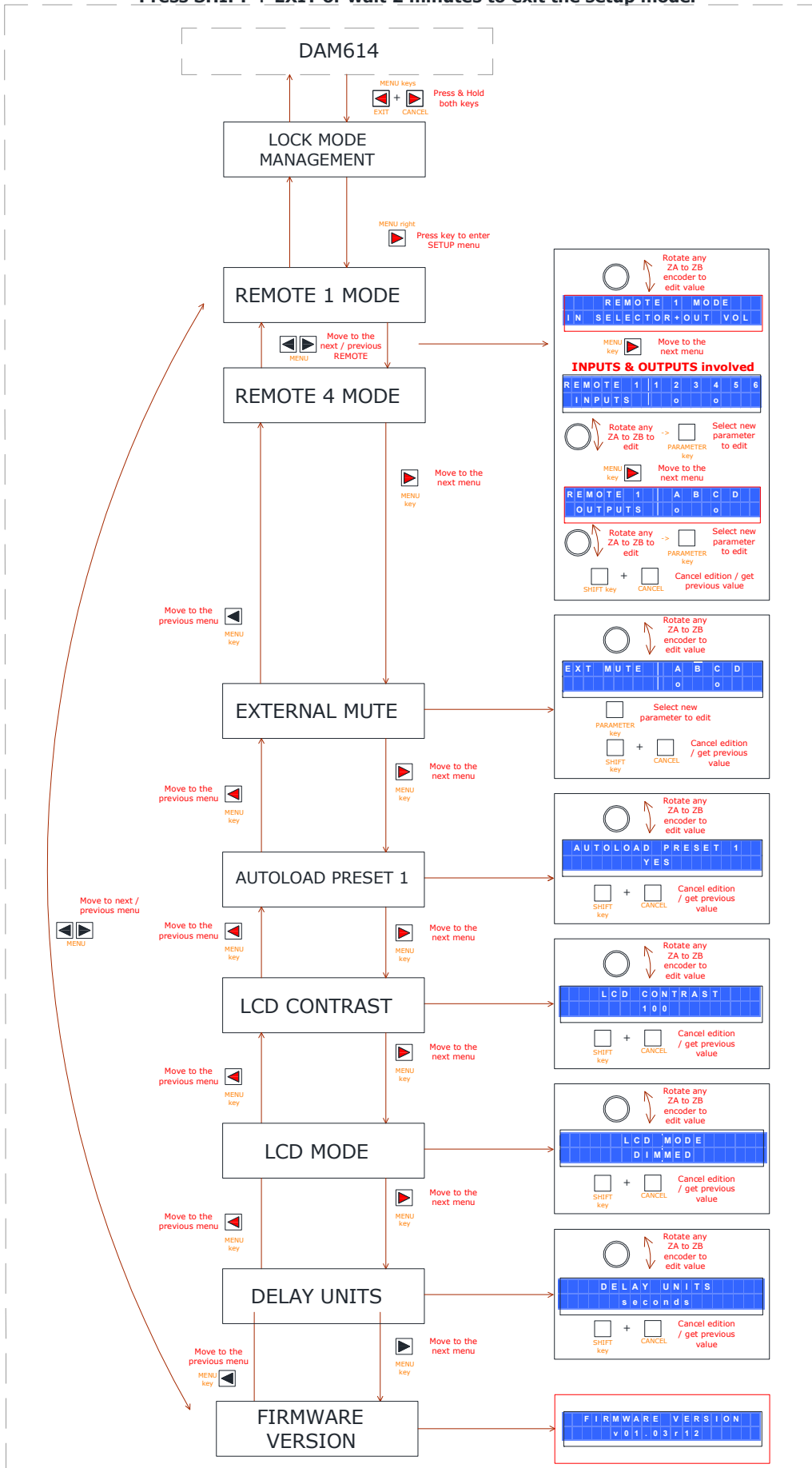

10. MENU DE VERROUILLAGE DE LA FACE AVANT

Le DAM614 dispose d'une fonction de verrouillage de sa face avant, protégeant par mot de passe tout accès non autorisé à l'appareil.

FR

La fonction de verrouillage a quatre modes de fonctionnement :

- UNLOCK ALL : fonction de verrouillage désactivée, permettant l'accès à toutes les fonctions et à tous les menus de l'appareil
- LOCK ALL : fonction activée après saisie d'un mot de passe alphanumérique. Les commandes de la face avant sont désactivées. Il faut accéder au menu de verrouillage pour saisir le mot de passe et les réactiver
- UNLOCK OUTS : fonction activée après saisie d'un mot de passe alphanumérique. Les commandes de la face avant sont désactivées, à l'exception des touches MUTE et des réglages de volume des sorties, donc il faut accéder au menu de verrouillage pour saisir le mot de passe si vous souhaitez réactiver toutes les commandes
- UNLOCK INS&OUTS : fonction activée après saisie d'un mot de passe alphanumérique. Les commandes de la face avant sont désactivées, à l'exception des touches MUTE et des réglages de volume des sorties, ainsi que de la sélection des entrées en mode MIXER (niveaux des entrées pour chaque sortie) donc il faut accéder au menu de verrouillage pour saisir le mot de passe si vous souhaitez réactiver toutes les commandes

Pour accéder au menu de verrouillage, il faut presser les touches MENU gauche et droite simultanément, pendant 2 secondes, pour qu'apparaisse l'affichage suivant dans l'écran LCD :



Avec la commande rotative, il est possible de changer le mode de verrouillage souhaité ; puis pressez SHIFT + ENTER pour confirmer la sélection. Si vous sélectionnez un des trois modes protégés par mot de passe (LOCK ALL, UNLOCK OUTS ou UNLOCK INS&OUTS), l'écran suivant demande le mot de passe de verrouillage :



Avec une commande rotative (ZA à ZB), éditez le caractère sélectionné, et avec la touche PARAMETER, sélectionnez le prochain caractère à éditer. Enfin, pressez SHIFT + ENTER pour valider le mot de passe saisi.

En mode d'édition du mot de passe, on peut annuler une édition et revenir au mot de passe initial en pressant SHIFT + CANCEL. Presser SHIFT + CANCEL pendant cinq secondes efface tous les caractères du mot de passe, pour recommencer une édition sans partir de rien.

À tout moment, il est possible de quitter le menu de verrouillage en pressant SHIFT + EXIT.

Une fois dans l'un des modes de verrouillage par mot de passe (LOCK ALL, UNLOCK OUTS ou UNLOCK INS&OUTS), l'appareil affiche l'écran suivant lorsque vous pressez une quelconque commande verrouillée en face avant :



FR

Pour réactiver les commandes de la face avant, il est nécessaire de saisir le mot de passe mémorisé. Pour cela, affichez le menu de verrouillage (touches MENU gauche et droite simultanément, pendant 2 secondes). L'écran suivant s'affiche :



Saisissez le mot de passe et pressez SHIFT + ENTER pour valider.



L'appareil est temporairement débloqué, jusqu'à ce qu'il reste plus de 2 minutes sans activité sur la face avant ou que vous affichez de nouveau le menu de verrouillage (MENU gauche et droite simultanément, pendant 2 secondes) pour confirmer ou modifier le mode de verrouillage, auquel cas vous reviendrez à la demande de mot de passe (le même ou un nouveau), qui sera actif à partir de sa validation (SHIFT + ENTER).

Pour déverrouiller l'appareil de façon permanente, affichez le menu de verrouillage et sélectionnez le mode UNLOCK ALL comme nouveau mode de verrouillage.

11. ENTRETIEN

Aucune substance dissolvante, abrasive ou dérivée du pétrole ne devra être employée pour nettoyer le panneau de commandes, sous peine de risquer une détérioration de la peinture et de la sérigraphie. Pour le nettoyage, employez un chiffon légèrement humidifié avec de l'eau et un peu de savon liquide. Ne laissez jamais tomber de liquide dans les orifices de l'appareil. N'utilisez jamais d'objets pointus ou érosifs pour "gratter" le panneau de commandes.

12. SCHÉMAS

12.1. Liste des fonctions

FR

1. Connecteur mini-jack INPUT1
2. Sélecteurs rotatifs, INPUTS 1/2/3/4/5/6
3. Voyants lumineux INPUT
4. Écran LCD
5. Touche de configuration, MENU / EXIT
6. Touche de configuration, MENU / SHIFT
7. Touche de configuration, MENU / CANCEL
8. Touche de configuration, PARAM / ENTER
9. Sélecteurs rotatifs, OUTPUTS
10. Voyants lumineux OUTPUTS
11. Connecteurs RCA d'entrée
12. Entrée MIC/LINE
13. Réglage de sensibilité d'entrée
14. Selecteur MIC/LINE
15. Entrée MIC/LINE
16. Réglage de sensibilité d'entrée
17. Selecteur MIC/LINE
18. Entrée MIC/LINE
19. Réglage de sensibilité d'entrée
20. Selecteur MIC/LINE
21. Entrée MIC/LINE
22. Réglage de sensibilité d'entrée
23. Selecteur MIC/LINE
24. Connecteur R-45, PAGER
25. Commande à distance de réduction du volume au silence, MUTE
26. Connecteur RJ-45, REMOTE
27. Sortie amplifiée pour ZONE A/B/C/D
28. Commande à distance, port RS-232
29. Embase secteur
30. Porte-fusible
31. Interrupteur d'alimentation

12.2. Schéma de fonctionnement

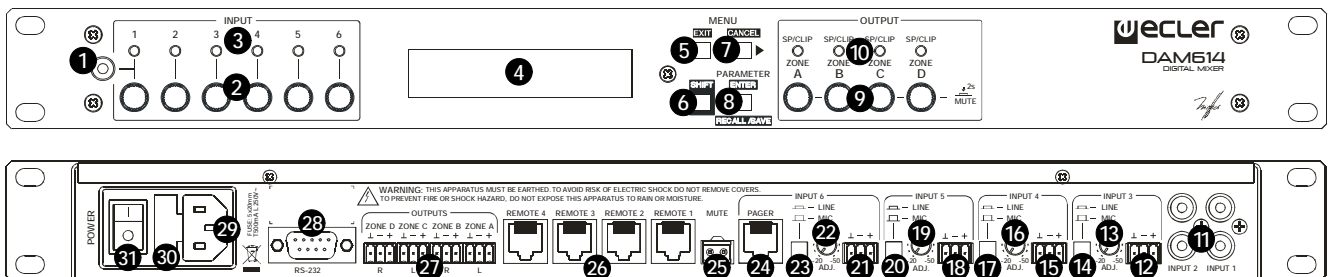

Erklärung der grafischen Darstellungen



Das Blitzsymbol mit dem Pfeil innerhalb eines gleichseitigen Dreiecks soll den Benutzer vor nicht isolierter „gefährlicher Spannung“ innerhalb des Produktgehäuses warnen, die hoch genug ist, um einem Menschen einen elektrischen Schlag zu versetzen.

DE



Das Ausrufezeichen innerhalb eines gleichseitigen Dreiecks soll den Benutzer darauf hinweisen, dass mit dem Gerät wichtige Gebrauchs- und Wartungs-(Service-)anleitungen in dieser Gebrauchsanweisung geliefert wurden.



Die Blitzsymbole neben den AUSGÄNGEN des Verstärkers sollen den Benutzer auf Risiken durch gefährliche Energie aufmerksam machen. Ausgangsanschlüsse, die ein Risiko darstellen könnten, sind mit dem Blitzsymbol markiert. Ausgänge nicht bei eingeschaltetem Verstärker berühren. Nehmen Sie Anschlüsse nur bei ausgeschaltetem Gerät vor.

WARNUNG: Wegen Feuer- und Stromschlaggefahr, das Gerät niemals Regen oder Feuchtigkeit aussetzen.

WICHTIGE SICHERHEITSHINWEISE

1. Lesen Sie diese Anweisung durch.
2. Bewahren Sie diese Anweisung gut auf.
3. Beachten Sie alle Warnhinweise.
4. Befolgen Sie alle Anweisungen.
5. Benutzen Sie das Gerät nicht in der Nähe von Wasser.
6. Reinigen Sie es nur mit einem trockenem Tuch.
7. Blockieren Sie keine Lüftungsöffnungen. Das Gerät sollte gemäß den Herstellerangaben installiert werden.
8. Stellen Sie das Gerät nicht in der Nähe von Wärmequellen wie Heizkörpern, Radiatoren, Öfen oder anderen Geräten (einschließlich Verstärkern), die Wärme erzeugen, auf.
9. Annullieren Sie nicht den Sicherheitsmechanismus des gepolten oder geerdeten Steckers. Ein gepolter Stecker hat zwei Stifte, wobei einer davon breiter ist. Ein geerdeter Stecker hat zwei Stifte und einen dritten Erdungsstift. Der breite bzw. dritte Stift dient Ihrer Sicherheit. Wenn der mitgelieferte Stecker nicht in Ihre Steckdose passt, wenden Sie sich an einen Elektriker, um die veraltete Steckdose auszutauschen.
10. Sorgen Sie dafür, dass niemand auf das Netzkabel tritt und dass es nicht gequetscht wird, insbesondere an Steckern, Steckerbuchsen und an der Stelle, an dem es aus dem Gerät kommt.
11. Verwenden Sie nur die vom Hersteller angegebenen Zusatzgeräte/Zubehörteile.
12. Ziehen Sie bei einem Gewitter oder wenn das Gerät längere Zeit nicht verwendet wird den Netzstecker.
13. Alle Servicearbeiten sind von qualifiziertem Fachpersonal durchzuführen. Servicearbeiten sind notwendig, wenn das Gerät in jeglicher Art beschädigt wurde, z. B. wenn das Netzkabel oder der Netzstecker beschädigt ist, wenn Flüssigkeiten über das Gerät geschüttet wurde oder Gegenstände hineingefallen sind, es Regen oder Feuchtigkeit ausgesetzt wurde, nicht normal funktioniert oder heruntergefallen ist.
14. Vom Stromnetz trennen: Durch Ausschalten des POWER-Schalters (31) werden alle Funktionen gestoppt und die Anzeigen des Verstärkers erlöschen. Das Gerät wird aber nur durch Ziehen des Netzsteckers (29) vollständig vom Stromnetz getrennt. Deshalb müssen Netzstecker und Steckdose leicht zugänglich sein.

BEDIENUNGSANLEITUNG

1. WICHTIGER HINWEIS	100
1.1. Auslegung gemäß internationaler Normen	100
2. EINFÜHRUNG	101
3. INSTALLATION	102
4. VORDERE BEDIENTAFEL	104
5. GERÄTE-RÜCKSEITE	108
6. HAUPTBILDSCHIRM / MIXER-MODUS / PRESET-BEARBEITUNG	110
6.1. HAUPT-Bildschirm	110
6.2. MIXER-Modus	111
6.3. MENÜ RECALL PRESET	112
6.4. MENÜ SAVE PRESET	113
7. MENÜ BEARBEITUNG DER EINGÄNGE	115
8. MENÜ ZUR BEARBEITUNG DER AUSGÄNGE	120
9. KONFIGURATIONSMENÜ (SETUP)	122
10. SPERRMENÜ FÜR VORDERE BEDIENTAFEL	126
11. REINIGUNG	127
12. DIAGRAMME	128
12.1. Funktionsliste	128
12.2. Funktionsdiagramm	128
13. TECHNISCHE DATEN	129
14. KONFIGURATION	131
15. BLOCKSCHATBILD	132

DE

Alle angegebenen Werte unterliegen gewissen Schwankungen infolge Produktionstoleranzen. NEEC AUDIO BARCELONA S.L. behält sich das Recht zu Änderungen oder Weiterentwicklungen in Produktion oder Design vor, die Abweichungen der technischen Daten zur Folge haben können.



1. WICHTIGER HINWEIS

Herzlichen Glückwunsch. Sie haben sich für ein sorgfältig konzipiertes, hochwertiges Produkt entschieden. Wir danken Ihnen für Ihr Vertrauen bei der Auswahl des DAM614 digitaler Audiomixer.

Für einen optimalen Betrieb und maximale Leistung ist es UNBEDINGT ERFORDERLICH, vor dem Anschluss des Gerätes die Hinweise in dieser Bedienungsanleitung sorgfältig zu lesen und genauestens zu befolgen.

DE

Um einen optimalen Betrieb des Gerätes zu gewährleisten, sollte die Wartung des Gerätes nur von einem unserer Kundendienstpartner durchgeführt werden.

1.1. Auslegung gemäß internationaler Normen

Der DAM614 erfüllt folgende internationale Normen:

EN 55103-1 *Elektromagnetische Verträglichkeit.*

Produktfamiliennorm für Audio-, Video- und audiovisuelle Einrichtungen sowie für Studio-Lichtsteuereinrichtungen für den professionellen Einsatz

Teil 1: Störaussendungen

EN 55103-2 *Elektromagnetische Verträglichkeit.*

Produktfamiliennorm für Audio-, Video- und audiovisuelle Einrichtungen sowie für Studio-Lichtsteuereinrichtungen für den professionellen Einsatz

Teil 2: Störfestigkeit

EN 60065 *Audio-, Video- und ähnliche elektronische Geräte. Sicherheitsanforderungen*

Erfüllt die Anforderungen der Richtlinien 73/23/EWG und 2004/108/EG

2. EINFÜHRUNG

DIGITALER AUDIOMIXER DAM614

Der DAM614 ist ein digitaler Audiomixer mit 6 Audioeingängen und 4 Audioausgängen, DSP, RS-232-Anschluss und vier Fernsteuerungs-Anschlüssen (0-10VDC).

DE

Hauptsächliche Merkmale

- 2 Stereo-Linieneingänge mit RCA-Anschlüssen
- 4 symmetrische Mikrofon/Line-Eingänge mit Euroblock-Anschlüssen, die entweder voneinander unabhängig konfiguriert (Mono) oder paarweise zum dritten oder vierten Stereo-Eingang verknüpft werden können
- 4 symmetrische Audioausgänge mit Euroblock-Anschlüssen: die Ausgänge können entweder jeweils als unabhängige Zone konfiguriert (Mono) oder zur Stereozone verknüpft werden (A&B / C&4)
- DSP mit 24 Bit Quantisierung und 48 kHz Samplingrate
- LCD-Display 2x20 Zeichen am vorderen Bedienfeld
- 4 Konfigurationstasten + digitaler Drehregler (Encoder) zur Navigation durch die Menüs und Parametereinstellung
- 6 digitale Regler (Encoder) an der vorderen Bedientafel zur Steuerung der Eingänge (einer pro Eingang)
- 4 digitale Regler (Encoder) an der vorderen Bedientafel zur Steuerung der Ausgänge (einer pro Ausgang)
- 10 LED-Anzeigen an der vorderen Bedientafel (eine je Ein- und Ausgang)
- 4 REMOTE-Anschlüsse (0-10 VDC) zur Lautstärkeregelung der Ein- und Ausgänge, Quellen-Auswahl, Preset-Aufruf usw. über externe Geräte wie z.B. Konsolen der WPM-Reihe
- PAGER-Port zum Anschluss der 4-Zonen-Durchsagen-Konsole MPAGE4
- MUTE-Port zur Stummschaltung einer oder mehrerer Ausgangszonen durch Schließen des externen Kontakts
- RS-232-Schnittstelle und Kompatibilität mit der EclerCOMM-Software (kann unter <http://www.ecler.com/en/products/software.html> kostenlos heruntergeladen werden) und **CANET**-Protokoll für externe Fernsteuerung
- Signalverarbeitung:
 - Unabhängige Lautstärkeeinstellung für jeden Ein- und Ausgang
 - Unabhängiger Mixer für eine Kombination von Eingängen (Aktivierung und Einstellung des Kreuzpunktpegels) für jede einzelne der Ausgangszonen (bis zu 4 unabhängige Mischungen der 6 Audioeingänge)
 - Unabhängige 3-Band-Toneinstellung (BASS-MID-TREBLE) für jeden Eingang
 - Unabhängige Crossover-Filter für jeden Ausgang
 - Unabhängiger 10-Band Graphic-EQ für jeden Ausgang
 - Hochpassfilter mit einstellbarer Frequenz für die MIC/LINE-Eingänge (Eingänge 3, 4, 5 und 6)
 - PAGER-/DUCKER-Funktion, unabhängig konfigurierbar für die Eingänge 3, 4, 5 und 6, mit 2 Prioritätsstufen (Durchsagen oder aufgezeichnete Meldungen mit Priorität, Ansagen über Rufstation oder "Paging" usw.)
 - Noise-Gate-Funktion, unabhängig konfigurierbar für die Eingänge 3, 4, 5 und 6
 - Feedback-Unterdrückung (Rückkopplungen oder Larsen-Effekt), unabhängig konfigurierbar für die Eingänge 3, 4, 5 und 6
 - Unabhängige Verzögerungseinstellung (Delay) für jeden Ausgang
 - Unabhängiger Kompressor / Limiter für jeden Ausgang

System-Schablonen zur Gestaltung von Anwender-Konfigurationen:

- T1: 4 Stereo-Eingänge x 4 Mono-Ausgänge
- T2: 4 Stereo-Eingänge x 2 Stereo-Ausgänge
- T3: 4 Stereo-Eingänge x 1 Stereo-Ausgang + 2 Mono-Ausgänge
- T4: 3 Stereo-Eingänge + 2 Mono-Eingänge x 4 Mono-Ausgänge
- T5: 3 Stereo-Eingänge + 2 Mono-Eingänge x 2 Stereo-Ausgänge
- T6: 3 Stereo-Eingänge + 2 Mono-Eingänge x 1 Stereo-Ausgang + 2 Mono-Ausgänge
- T7: 2 Stereo-Eingänge + 4 Mono-Eingänge x 4 Mono-Ausgänge
- T8: 2 Stereo-Eingänge + 4 Mono-Eingänge x 2 Stereo-Ausgänge
- T9: 2 Stereo-Eingänge + 4 Mono-Eingänge x 1 Stereo-Ausgänge + 2 Mono-Ausgänge

Jede Systemschablone definiert automatisch die Arbeits- und Regelweise der Kanäle und ihrer Einstellungen, einschließlich der Stereo-Linkgruppe, in der sich diese befinden. Beispiel: Bei einer Stereo-Ein- und Ausgangskonfiguration kommen die Einstellungen des linken Kanals automatisch auch beim rechten Kanal zur Anwendung und umgekehrt.

- Anwender-Presets: 20
- Bearbeitung der Bezeichnungen (Labels) der Ein- und Ausgänge und der Anwender-Presets
- Drei passwortgeschützte Sperrmodi an der vorderen Bedientafel: Komplet, mit Ausnahme von MUTE/VOL der Ein- und Ausgänge, oder mit Ausnahme von MUTE/VOL der Ausgänge sowie Aktivierung und Eingangspegel)

3. INSTALLATION

Das DAM614 kann in ein 19" Standardrack (482.6mm) eingebaut werden, wobei es eine Höheneinheit (44mm) ausfüllen wird.

In professionellen Einrichtungen sollte es vorzugsweise im selben Rack untergebracht werden wie die Leistungsverstärker.

Da es einen niedrigen Verbrauch hat, ist keinerlei Belüftungssystem notwendig, nichtsdestotrotz ist es zu vermeiden, das Gerät extremen Temperaturen auszusetzen, und die Umgebungsluft sollte so trocken und staubfrei wie möglich sein.

Es ist wichtig, das Gerät nicht in der Nähe von Geräuschquellen, wie z.B. Transformatoren, Spannungswandlern, Motoren, usw., oder deren Stromkabel aufzubauen. Aus demselben Grund dürfen unter gar keinen Umständen die metallischen Abdeckungen des Gerätes entfernt werden.

Das DAM614 wird mit Wechelspannung von 90 bis 264 Volt und 47 bis 63Hz betrieben. Dieses Gerät besitzt eine überdimensionierte Spannungsversorgung, welche sich ohne zusätzliche Einstellungen an die Netzspannung eines jeden Landes der Welt anpasst.

Auch wenn das durch die Inbetriebnahme bedingte Rauschen minimal ist, erweist es sich doch als empfehlenswert, die Inbetriebnahme aller Geräte dem Signallauf folgend vorzunehmen: Klangquelle, Mischpult, Prozessor und zuletzt die Leistungsverstärker. Das Abschalten der Geräte muss in umgekehrter Reihenfolge durchgeführt werden. Durch das Einhalten dieser Sequenzen werden die durch das Ein- bzw Ausschalten erzeugten Lastspitzen und Überspannungen nicht an das nachfolgende Gerät weitergegeben und gelangen somit auch nicht an die Lautsprecher, die durch solche Störsignale leicht beschädigt werden können.

Masseschleifen

Es ist dafür zu sorgen, dass alle mechanischen und elektrischen Massen, Gehäuse und Anschlüsse, die am Gerät ankommen, getrennt gehalten werden.

Die Bildung von Masseschleifen bemerkt man anhand eines tiefen Summens (50Hz). Dieses Summen kann sich, je nach Pegel, negativ auf die Qualität der Klangwiedergabe auswirken.

DE

Audioanschlüsse

Normalerweise zollt man den Kabeln und Anschlusssteckern nicht die gebührende Aufmerksamkeit. Häufig kommt es durch ungeeignete Anschlüsse oder durch die Verwendung von Kabeln schlechter Qualität zu schwerwiegenden Problemen bei der Klangwiedergabe.

4. VORDERE BEDIENTAFEL

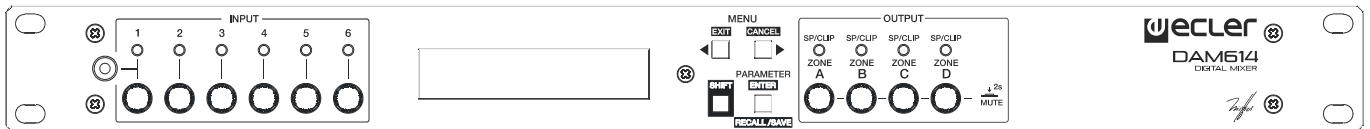

DE

Minijack-Anschluss INPUT1

Der Stereo Eingang INPUT 1 verfügt über einen benutzerfreundlichen zweifachen Eingangsanschluss: doppelte RCA-Buchse an der Rückseite und Stereo-Minijack an der vorderen Bedientafel.

Drehregler und Anzeigen INPUT

Die Drehregler INPUT1 bis INPUT6 sind digital (Encoder) und ermöglichen durch Drücken oder Drehen die Einstellung unterschiedlicher Funktionen. Durch Drücken können die einzelnen Eingänge für die jeweils auf dem LCD-Bildschirm angezeigte Ausgangszone (ZA, ZB, ZC oder ZD) zu einem bestimmten Zeitpunkt aktiviert /deaktiviert werden. Die aktiven Eingänge (LED leuchtet) werden gemischt und nach Durchführung der am Gerät eingestellten DSP-Bearbeitung (Pegel, Toneinstellung, Prioritäten für PAGING/DUCKER usw.) an die Bestimmungszonen gesendet.

Zur Aktivierung/Deaktivierung von Eingängen für eine bestimmte Zone ist wie folgt vorzugehen:

1. Zone durch kurzen Druck auf einen der vier digitalen Regler ZONE A, B, C oder D im Abschnitt OUTPUT der vorderen Bedientafel auswählen
2. Oben links auf dem LCD-Bildschirm wird die ausgewählte Zone angezeigt (ZA, ZB, ZC oder ZD)
3. Die LED-Anzeigen INPUT 1 bis 6 zeigen an, welche Eingänge für die fragliche Zone aktiv sind (leuchtet = Eingang aktiv)
4. Durch kurzes Drücken eines der INPUT-Drehregler können Eingänge für die fragliche Zone aktiviert/deaktiviert werden.

Achtung: Wurde für die Eingänge 3&4 und/oder 5&6 die Betriebsart Stereo ausgewählt, so sind die Drehregler INPUT 3 und 4 bzw. 5 und 6 im Stereomodus verbunden: ihre LED-Anzeigen leuchten oder erlöschen dann gleichzeitig, wenn einer von beiden gedrückt wird, und zeigen so an, dass es sich um ein Stereo-Paar (L-R oder links-rechts) handelt, bei dem beide Eingänge bezüglich Einstellungen, EQ usw. gleich behandelt werden.

Durch Drehen eines dieser Regler am Display eines Ausgangs kann der Mischpegel dieses Eingangs für den betreffenden Ausgang eingestellt werden. Auf diese Weise ist es möglich, für jeden der Ausgänge eine individuelle Mischung der Eingänge zu konfigurieren. Weitere Informationen hierzu finden Sie im Abschnitt 6.2 (Betriebsart MIXER).

Die Drehregler INPUT 1 bis INPUT 6 ermöglichen außerdem in Verbindung mit der SHIFT-Funktion (Encoder + IN-Taste drücken und gedrückt halten) den Zugang zum Konfigurationsmenü für die Eingänge (siehe Kapitel 7).

Drehregler und Anzeigen OUTPUT

Diese vier Regler, einer für jeden Ausgang (ZONE A, B, C oder D), haben die folgenden Funktionen:

- Kurz drücken: Auswahl einer Ausgangszone, die auf dem LCD-Bildschirm dargestellt werden soll. Durch wiederholtes Drücken des Reglers eines Ausgangs wird die Darstellung auf dem Bildschirm zwischen zwei Möglichkeiten umgeschaltet:
 - Ausgangspegel: Anzeige der Zone, ZA, ZB, ZC, ZD + Lautstärkeanzeige des Ausgangs in Form eines horizontalen Balkens. Durch Drehen dieses Drehreglers kann vom selben Bildschirm aus die Lautstärke des Ausgangs der angezeigten Zone eingestellt werden.
 - Betriebsart MIXER: Anzeige der Mischpegel aller Eingänge der angezeigten Zone. Durch Drehen der Drehregler der Eingänge kann von diesem Bildschirm aus der Mischpegel eines jeden dieser Eingänge für die angezeigte Zone eingestellt werden.
- Lang drücken (> 2 Sekunden): MUTE-Funktion (Stummschaltung) eines Ausgangs aktivieren/deaktivieren. Die LED-Anzeige des Ausgangs zeigt den Zustand seiner MUTE-Funktion an (rot leuchtend = MUTE ON). Zur Aktivierung/Deaktivierung der MUTE-Funktion an mehreren Ausgängen gleichzeitig können mehrere Tasten gleichzeitig gedrückt werden.

Außerdem besteht bei Anzeige eines der Bildschirme zur Bearbeitung/Konfiguration der Ein- und Ausgänge oder der allgemeinen Parameter des Geräts die Möglichkeit, mit Hilfe eines jeden der vier Drehregler der Ausgänge den Wert der auf dem LCD-Bildschirm angezeigten Parameter zu verändern, also je nach Drehrichtung zu erhöhen oder zu verringern.

Anmerkungen:

- Wurde für eines der Ausgangs-Paare der Stereo-Mode eingestellt, so sind die Tasten A&B und/oder C&D im Stereo-Mode verbunden: Wird an einer der beiden Tasten die Betriebsart MUTE oder PEGEL gewählt, so leuchten beide gleichzeitig auf oder erlöschen gleichzeitig zum Zeichen dessen, dass es sich um ein Stereo-Paar handelt, bei dem bezüglich Einstellungen, EQ usw. beide Ausgänge gleich behandelt werden.
- Der DAM614 routet die Signale der Mono- oder Stereo-Eingänge automatisch zu Mono- oder Stereo-Ausgängen:
 - Das Signal eines Mono-Eingangs wird mit seinem entsprechend eingestellten Sende- oder Mischpegel, welcher von den übrigen Sendepiegeln der anderen Ein- oder Ausgänge unabhängig ist, direkt zu einem Mono-Ausgang gesendet.
 - Das Signal eines Mono-Eingangs wird mit seinem entsprechend eingestellten Sende- oder Mischpegel, welcher von den übrigen Sendepiegeln der anderen Ein- oder Ausgänge unabhängig ist, zweifach an den linken und rechten Kanal eines Stereo-Ausgangs gesendet.
 - Das Signal eines Stereo-Eingangs wird mit seinem entsprechend eingestellten Sende- oder Mischpegel, welcher von den übrigen Sendepiegeln der anderen Ein- oder Ausgänge unabhängig ist, als Summe des linken und rechten Eingangskanals (Umwandlung von Stereo in Mono) an einen Mono-Ausgang gesendet.
 - Das Signal eines Stereo-Eingangs wird an einen Stereo-Ausgang gesendet, wobei das Stereo-Bild zwischen beiden beibehalten wird: Linker Kanal des Eingangs an linken Kanal (ungerade) des Ausgangs, rechter Kanal des Eingangs an rechten Kanal (gerade) des Ausgangs; jeweils mit dem entsprechend eingestellten Sende- oder Mischpegel, welcher von den übrigen Sendepiegeln der anderen Ein- oder Ausgänge unabhängig ist.

LCD-Display

Bildschirm mit Anzeige sämtlicher numerischer Daten und Textanzeigen der Eingänge, Ausgänge und Konfigurations-, Einstellungs- und Informationsmenüs des Geräts.

DE

Konfigurationstasten

Die vier Konfigurationstasten an der vorderen Bedientafel dienen zur Navigation in den verschiedenen Menüs und deren Seiten und erlauben gleichzeitig mit Hilfe bestimmter Tastenkombinationen den Zugang zu Spezialfunktionen:

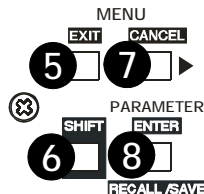

Die Tasten MENU rechts und links (5, 7) erlauben das Blättern in den verschiedenen Seiten der Konfigurationsmenüs des Geräts.

Die Taste PARAMETER ermöglicht innerhalb eines Menüs und einer Seite die Auswahl des Parameters, dessen Wert mit Hilfe eines Drehreglers geändert werden soll: Die Bezeichnung des zu bearbeitenden Parameters blinkt auf dem Display, während sein Wert verändert wird.

Folgende speziellen Tastenkombinationen der Konfiguration stehen zur Verfügung:

- MENU rechts und links 2 Sekunden lang gleichzeitig drücken: Zugang zum Konfigurations- oder zum SETUP-Menü des Geräts (siehe Kapitel 9) sowie zum Sperren/Freigeben der vorderen Bedientafel und zur Bearbeitung der Passwörter (siehe Kapitel 10)
- SHIFT + MENU links (EXIT): Zurück zum Hauptbildschirm aus jedem Menü
- SHIFT + MENU rechts (CANCEL): Letzte Parameter-Bearbeitung rückgängig machen und den vorherigen Wert wiederherstellen
- SHIFT + PARAMETER, kurz drücken (tap):
 - RECALL: Laden eines der im Speicher abgelegten Presets (Geräte-Konfiguration). Diese Funktion steht beim Navigieren durch bestimmte Menüs der allgemeinen Konfiguration des Geräts nicht zur Verfügung.
 - ENTER: Bestätigung einer kritischen Änderung (z.B. Passwort-Änderung) innerhalb bestimmter Menüs
- SHIFT + PARAMETER lang drücken:
 - SAVE: Ablegen eines Presets mit der aktuellen Gerätekonfiguration im Speicher
- CANCEL rechts drücken und gedrückt halten während sich das Gerät einschaltet: Laden von Preset 1, konzipiert zur vorherigen Bearbeitung und Ablage, um dann als Start-Konfiguration zu dienen. Dieser Vorgang ist sogar dann erlaubt, wenn die vordere Bedientafel des Geräts über Passwort gesperrt ist.
- ZA drücken und gedrückt halten während sich das Gerät einschaltet: zeigt die Nachricht "Power OFF to recover factory defaults". Nach Ausschalten und erneutem Einschalten des Geräts werden die Standard-Parameter *factory defaults* wieder hergestellt, wobei alle Anwenderdaten, Einstellungen und Presets aus dem Speicher des Geräts gelöscht werden.

LED Leuchtanzeigen, SP/CLIP

Die LEDs auf der Vorderseite zeigen zwei Arten von Informationen:

- Leuchtet grün oder SIGNAL PRESENT (SP): Zeigen das Anliegen eines Signals an den Eingängen des Audiomixer an. Diese Anzeigen leuchten auf, wenn das Signal, das am Eingang anliegt, einen Wert von -40 dBV überschreitet.
- Orangefarbene Leuchtanzeigen oder CLIP: Leuchten auf, wenn das übergebene Signal kurz vor der tatsächlichen Übersteuerung steht, +12 dBV. Es ist darauf zu achten, dass diese Anzeigen während des in Arbeit befindlichen Musikprogramms nicht dauerhaft leuchten dürfen.

5. GERÄTE-RÜCKSEITE

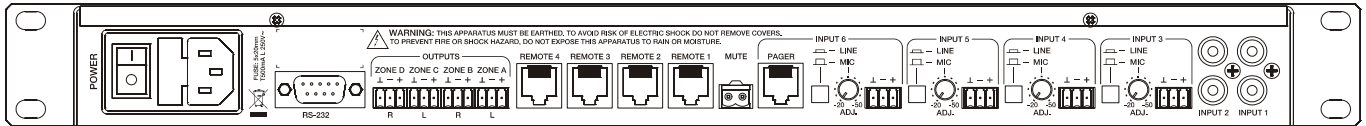

DE

An der Rückseite des Geräts befinden sich die folgenden Anschlüsse:

Netzstecker, Sicherung und Einschalt-Taste

Da das Gerät mit einem Schaltnetzteil ausgestattet ist, geht die Betriebsspannung von 90V bis 264V AC bei einer Frequenz von zwischen 47 und 63Hz. Vor Einschalten des Geräts muss sichergestellt werden, dass der DAM614 einwandfrei geerdet ist und in eine Installation eingebunden wird, die den örtlichen Vorschriften entspricht.

Eingangs- und Ausgangsanschlüsse

Der DAM614 verfügt über folgende Audioeingangsanschlüsse:

- INPUT1 bis INPUT2: asymmetrischer Stereoanschluss vom Typ Minijack an der vorderen Bedientafel (nur INPUT1) und doppelte RCA-Buchse an der Geräterückseite. Diese Anschlüsse können Nennsignale von -6dBV und 0dBV aufnehmen, wobei die Empfindlichkeit über den internen Jumper einstellbar ist (siehe Abschnitt **12. AUFBAUDIAGRAMM**). An diese Anschlüsse können Signale von CD-Abspielgeräten, Radioempfängern, Mischkonsolen, Multimedia-Abspielgeräten, Audioausgängen von Rechnern und Tablets usw. angeschlossen werden.
- INPUT 3, 4, 5 & 6 (**MIC/LINE**): duale (MIC/LINE) symmetrische Anschlüsse vom Typ Euroblock an der Rückseite, geeignet zur Aufnahme von Signalpegeln zwischen -30dBV und 0dBV (LINE), bzw. zwischen -20dBV und -50dBV (MIC), wobei die Empfindlichkeit über den Regler ADJ eingestellt werden kann. Die Anschlüsse können unabhängig arbeiten (Mono) oder aber in verknüpfter Form als vierter Stereo-Eingang des Geräts, je nach dem, welche Arbeitsschablone oder Preset über das Preset-Aufruf-Menü des Geräts, über die Software-Anwendung EclerCOMM Manager, über eine Fernbedienungs-Wandkonsole usw. aktiv geschaltet wurde.

Anmerkung: Plattenspieler KÖNNEN NICHT DIREKT an dieses Gerät ANGESCHLOSSEN WERDEN, da keiner dieser Eingänge über einen RIAA-Vorverstärker verfügt.

Der Signalausgang des DAM614 funktioniert über vier symmetrische Anschlüsse (ZONE A, B, C und D) im Format Euroblock mit 3 Kontakten.

PAGER-Anschluss

Dient zum Anschluss einer MPAGE4-Konsole (optional) zum Senden von Sprachdurchsagen mit Zonenwahl in Echtzeit oder auch Paging.

Die angeschlossene Konsole benutzt den Eingangskanal INPUT6 im LINE-Modus für die Ausführung der PAGING-Funktion (für ausführlichere Informationen siehe Handbuch der MPAGE4-Konsole).

Zur Einrichtung dieser Funktion muss der PAGING-Modus am Eingang 6 über das Konfigurationsmenü des Geräts (vordere Tasten und LCD-Bildschirm) oder über die Software-Anwendung EclerCOMM Manager ordnungsgemäß konfiguriert werden (für ausführlichere Informationen siehe Kapitel 7).

REMOTE-Anschlüsse

Die REMOTE-Anschlüsse 1 bis 4 ermöglichen es, über eine Wandkonsole aus der WPM-Reihe oder ähnlich (0-10 VDC) den Pegel eines oder mehrerer Eingänge oder eines oder mehrerer Ausgänge gleichzeitig zu steuern, Quellen oder Presets auszuwählen, Quellen für eine oder mehrere Zonen auszuwählen und den Pegel des zu diesen Zonen gesendeten Signals einzustellen usw. Die über die einzelnen REMOTE-Anschlüsse zu steuernden Ein- und Ausgänge werden über das Konfigurationsmenü des Geräts (Tasten an der Vorderseite und LCD-Bildschirm) oder aber über die Softwareanwendung EclerCOMM Manager (nähere Information hierzu siehe Kapitel 9) ausgewählt.

Zur Konfigurierung der Konsolen aus der WPM-Reihe müssen deren interne Jumper auf **10V / LIN** eingestellt sein.

MUTE-Anschluss

Der **MUTE**- Anschluss an der Rückseite erlaubt den Anschluss eines externen potentialfreien Kontaktschlusses zur vollständigen Stummschaltung einer oder mehrerer Ausgangszonen des Geräts bei Einwirkung eines externen Geräts (Beispiel: Ein zentrales Durchsagesystem für Notfälle und Evakuierung). Die vom MUTE-Anschluss zu steuernden Ausgänge werden mit Hilfe des Konfigurations-Menüs des Geräts (vordere Tasten und LCD-Bildschirm) oder über die Software-Anwendung EclerCOMM Manager (für weitere Informationen siehe Kapitel 9) ausgewählt.

RS-232-Port

Der serielle Kommunikationsport **RS-232** ermöglicht die Steuerung des DAM614 von einem Rechner oder von einem externen Steuerungssystem aus, welches das Protokoll **CA-NET** unterstützt, oder aber über die kostenlose Software-Anwendung EclerCOMM Manager.

Umfassende Informationen über die Anschlussdetails und die Syntax der unterstützten Befehle finden Sie im Handbuch des **CA-NET**-Protokolls.

Die technischen Daten des seriellen Anschlusses des DAM614 sind wie folgt:

- Baud rate: 9600 (fest, ohne Autonegotiation)
- Data bits: 8
- Parity: None
- Stop bits: 1
- Flow control: None
- Kabel: Typ RS-232 DB9-DB9 Standard (Pin zu Pin)

6. HAUPTBILDSCHIRM / MIXER-MODUS / PRESET-BEARBEITUNG

6.1. HAUPT-Bildschirm

Nach Einschalten des Geräts erscheint auf dem Bildschirm für kurze Zeit die folgende Information ...

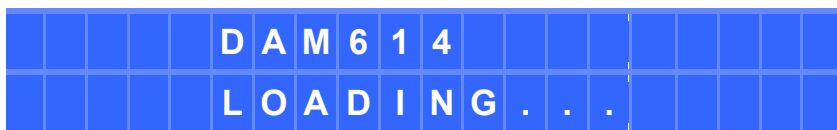

...die danach durch eine ähnliche Information abgelöst wird:

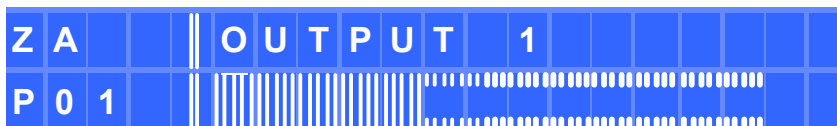

Auf diesem Bildschirm bzw. **Hauptbildschirm** stehen folgende Informationen zur Verfügung (im Einklang mit obigem Beispiel:

- ZA: Ausgewählte Ausgangszone für Lautstärkeeinstellung, Quellenwahl usw. Es stehen die Zonen ZA, ZB, ZC, ZD (alle Mono) zur Verfügung, oder aber ZAB und ZCD, falls ein Ausgangspaar als Stereo-Zone konfiguriert wurde.
- OUTPUT 1: Bezeichnung der Ausgangszone, standardmäßig OUTPUT n, kann jedoch geändert werden
- P01: Nummer des aktiven Preset oder der aktiven Schablone. Ein Sternchen rechts an der Preset-Nummer zeigt an, dass dieses geändert, aber noch nicht erneut im Speicher des DAM614 abgelegt wurde (würde das Gerät jetzt ohne vorheriges Speichern ausgeschaltet, so gingen alle vorgenommenen Änderungen verloren ...)
- Horizontaler Lautstärke-Balken: Zeigt den Ausgangspegel der jeweiligen Zone an, welcher durch Drehen des digitalen Encoders direkt geändert werden kann. Die LED-Anzeige des Ausgangs, dessen Wert neu eingestellt werden soll, blinkt kurz auf, während durch Drehen des digitalen Encoders der Pegel verändert wird.

Wurde einem Ein- oder Ausgang des Geräts eine Lautstärkeregelung über ein externes Wandgerät (WPM-Reihe oder ähnlich), das an einen REMOTE-Port an der Rückseite des DAM614 angeschlossen ist, zugewiesen, so erscheint bei Änderung der Einstellung am Fernbedienungs-Gerät für kurze Zeit auf dem LCD-Bildschirm die Pegeleinstellung dieses Geräts (um danach wieder auf den vorherigen Bildschirm zurückzuspringen):

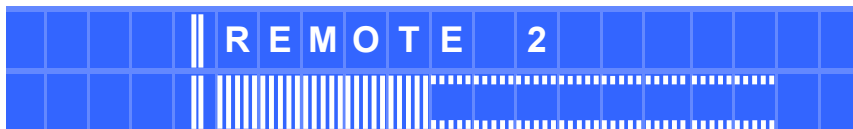

Zusätzlich zeigen die LED-Anzeigen der Ein- und Ausgänge an der vorderen Bedientafel folgende Informationen an:

- Eingänge:
 - Eingang aktiv für die auf dem Bildschirm angezeigte Ausgangszone (LED leuchtet). Durch kurzes Drücken des digitalen Encoders wird der Zustand umgeschaltet (aktiv / nicht aktiv).
 - Eingang nicht aktiv für die auf dem Bildschirm angezeigte Zone (LED leuchtet nicht). Durch kurzes Drücken des digitalen Encoders wird der Zustand umgeschaltet (aktiv / nicht aktiv).
- Ausgänge:
 - Ausgang stummgeschaltet (MUTE=ON) (LED leuchtet rot). Durch langes Drücken (> 2 Sekunden) des digitalen Encoders wird der Zustand umgeschaltet (aktiv / stumm).
 - Ausgang aktiv (MUTE=OFF) (LED leuchtet nicht). Durch langes Drücken (> 2 Sekunden) des digitalen Encoders wird der Zustand umgeschaltet (aktiv / stumm).

Anmerkung: Zur Aktivierung/Deaktivierung mehrerer MUTE-Funktionen können mehrere Encoder gleichzeitig gedrückt werden.

6.2. MIXER-Modus

Wird der Hauptbildschirm einer Zone angezeigt (mit Zonenbezeichnung und Ausgangspegel mittels Balken), so kann durch kurzes Drücken des digitalen Encoders des betreffenden Ausgangs auf den Bildschirm der Betriebsart Mischer (MIXER) umgeschaltet werden:

Z		1	2	3	4	5	6
C		9 9	5 0	5 0	6 4	9 9	7 4

In diesem Modus wird der Mischpegel eines jeden Eingangs für den auf dem Hauptbildschirm (und oben links auf dem Bildschirm des MIXER-Modus) erscheinenden Ausgang angezeigt.

Im obigen Beispiel sehen wir folgende Informationen:

- Als Ausgangszone wird die ZONE C angezeigt.
- Der Mischpegel der Eingänge für diese Zone beträgt 99 (INPUT1), 50 (INPUT2), 50 (INPUT3), 64 (INPUT4), 99 (INPUT5 und 74 (INPUT6).

Die Pegel dieser Mischung, in diesem Fall der Eingänge für den Ausgang ZONE C, sind vollkommen unabhängig vom Mischpegel der Eingänge für die übrigen 3 Zonen des Geräts (A, B und D).

Von diesem Bildschirm aus können durch Drehen der digitalen Encoder der einzelnen Eingänge die Mischpegel geändert werden. Die LED-Anzeige des Eingangs, dessen Wert neu eingestellt werden soll, blinkt kurz auf, während durch Drehen des digitalen Encoders der Pegel verändert wird.

Anmerkungen:

- Damit die Mischung in der betreffenden Zone wirksam ist, ist es, abgesehen vom auf diesem Bildschirm angezeigten Mischpegel, wichtig, dass die Eingänge aktiv sind (LED-Anzeige leuchtet blau). Zur Aktivierung oder Deaktivierung der Eingänge im Mix können die Tasten der jeweiligen Eingänge auf diesem Bildschirm oder auf dem Hauptbildschirm gedrückt werden.
- Durch mehrmaliges kurzes Drücken des digitalen Encoders (des angezeigten Ausgangs) in der Sicht MIXER kann von dieser auf den Hauptbildschirm dieser Zone umgeschaltet werden.
- Vom MIXER-Bildschirm einer Zone aus kann durch kurzes Drücken eines der Zonen-Encoder A, B, C oder D an der vorderen Bedientafel auf den MIXER-Bildschirm einer beliebigen anderen Zone umgeschaltet werden.

DE

6.3. MENÜ RECALL PRESET

Der DAM614 verfügt über 9 Arbeitsschablonen, die als Ausgangspunkt für die Konfiguration einer Betriebsart dienen:

- T1: 4 Stereo-Eingänge x 4 Mono-Ausgänge
- T2: 4 Stereo-Eingänge x 2 Stereo-Ausgänge
- T3: 4 Stereo-Eingänge x 1 Stereo-Ausgang + 2 Mono-Ausgänge
- T4: 3 Stereo-Eingänge + 2 Mono-Eingänge x 4 Mono-Ausgänge
- T5: 3 Stereo-Eingänge + 2 Mono-Eingänge x 2 Stereo-Ausgänge
- T6: 3 Stereo-Eingänge + 2 Mono-Eingänge x 1 Stereo-Ausgang + 2 Mono-Ausgänge
- T7: 2 Stereo-Eingänge + 4 Mono-Eingänge x 4 Mono-Ausgänge
- T8: 2 Stereo-Eingänge + 4 Mono-Eingänge x 2 Stereo-Ausgänge
- T9: 2 Stereo-Eingänge + 4 Mono-Eingänge x 1 Stereo-Ausgang + 2 Mono-Ausgänge

Jede Systemschablone definiert automatisch die Arbeits- und Regelweise der Kanäle und ihrer Einstellungen, einschließlich der Stereo-Linkgruppe, in der sich diese befinden. Beispiel: Bei einer Stereo-Ein- und Ausgangskonfiguration kommen die Einstellungen des linken Kanals automatisch auch beim rechten Kanal zur Anwendung und umgekehrt.

Es ist somit möglich, eine dieser Schablonen aufzurufen, ihre Parameter zu bearbeiten und die sich ergebende Konfiguration als PRESET oder Anwenderspeicher abzulegen.

Die Systemschablonen werden auf dem Display mit dem Prefix Txx angezeigt, wobei xx die Nummer der Schablone darstellt (von 01 bis 09), gefolgt von der Bezeichnung oder dem LABEL. Es handelt sich um nicht überschreibbare Dateien.

Die Anwender-Presets werden auf dem Display mit dem Prefix Pxx angezeigt, wobei xx die Nummer des Presets darstellt (von 01 bis 20), gefolgt von der Bezeichnung oder dem LABEL. Die Standardbezeichnung aller Anwender-Presets ist USER PRESET; diese kann beim Ablegen eines Presets im Speicher geändert werden.

Zum Aufrufen eines Presets oder einer Anwender-Schablone ist wie folgt vorzugehen:

DE

- Im Hauptmenü die Tasten SHIFT + RECALL kurz drücken.
- Auf dem Display erscheint die Meldung RECALL PRESET zusammen mit einer blinkenden Preset-Nummer.



- Preset oder Schablone mit Hilfe eines der Drehregler (Zone A, B, C oder D) auswählen und anschließend wie folgt verfahren:
 - SHIFT + RECALL drücken, um die Auswahl zu bestätigen und das neue Preset zu aktivieren, danach Rückkehr zum Hauptbildschirm, dieses Mal mit den Daten des neuen und nun aktiven Presets, oder
 - SHIFT + CANCEL drücken, um die Auswahl zu annullieren und erneut das ursprüngliche Preset aus der Auswahlliste zu zeigen.

Durch Drücken von SHIFT + EXIT an jedwedem Punkt des zuvor genannten Vorgangs wird die getroffene Auswahl annulliert und es öffnet sich wieder der Hauptbildschirm.

6.4. MENÜ SAVE PRESET

Nach Bearbeitung des Presets oder der aktiven Schablone ist wie folgt vorzugehen, um die aktuelle Konfiguration auf einer Position eines Anwender-Presets zu speichern:

- Im Hauptmenü die Tasten SHIFT + SAVE lange drücken (mindestens 2 Sekunden lang)
- Auf dem Display erscheint die Meldung SAVE PRESET zusammen mit einer blinkenden Preset-Nummer.



- Nummer des Ziel-Anwender-Presets mit Hilfe des Drehreglers auswählen und anschließend wie folgt verfahren:
 - SHIFT + SAVE drücken, um die Auswahl zu bestätigen oder
 - SHIFT + CANCEL drücken, um die Auswahl zu annullieren und erneut das ursprüngliche Preset anzuzeigen.

Durch Drücken von SHIFT + EXIT an jedwedem Punkt des zuvor genannten Vorgangs wird die getroffene Auswahl annulliert und es öffnet sich wieder der Hauptbildschirm.

Wird die Auswahl bestätigt (SHIFT + SAVE), so öffnet sich der nächste Bildschirm, auf dem das Ziel-Preset umbenannt werden kann:

DE

			R	E	N	A	M	E		P	R	E	S	E	T				
[P	0	7]	S	T	E	R	E	O		L	I	V	E		3	W	

Umbenennung eines Presets:

- Das erste Zeichen mit einem Drehregler (einem beliebigen Encoder ZA bis ZB) einstellen
- Die Taste PARAMETER drücken, um das nächste zu bearbeitende Zeichen auszuwählen
- Neues Zeichen mit dem Drehregler einstellen
- usw...
- Durch Drücken der Tasten SHIFT + CANCEL werden die zuvor vorgenommenen Änderungen gelöscht und der ursprüngliche Zustand wird wieder hergestellt.
- Nachdem alle gewünschten Zeichen eingegeben wurden, Änderungen mit SHIFT + SAVE bestätigen. Auf dem Bildschirm erscheint einige Sekunden lang die Meldung PRESET SAVED. Das Preset wird im Speicher abgelegt, jedoch, da es gespeichert wurde, nicht als aktives Preset aufgerufen.
- Es öffnet sich erneut der Hauptbildschirm, auf dem das in diesem Moment aktive Preset angezeigt wird. Dieses muss nicht unbedingt mit dem gerade gespeicherten Preset übereinstimmen.

Durch Drücken von SHIFT + EXIT an jedwedem Punkt des zuvor genannten Vorgangs wird die getroffene Auswahl annulliert und es öffnet sich wieder der Hauptbildschirm.

In einem Preset werden die folgenden Parameter gespeichert:

- Sämtliche Einstellungen der Ein- und Ausgänge, einschließlich ihrer Bezeichnungen (Labels)
- Konfiguration der REMOTE-Anschlüsse 1, 2, 3 und 4 und des MUTE-Anschlusses (zur Stummschaltung der Ausgänge über externen potentialfreien Kontaktschluss)

7. MENÜ BEARBEITUNG DER EINGÄNGE

Um ins Menü zur Bearbeitung der Einstellungen eines Eingangs zu gelangen, müssen die Tasten SHIFT + INPUTn gedrückt werden, wobei INPUTn der Drehregler (Encoder) des gewünschten Eingangs ist (1, 2, 3, 4, 5 oder 6).

Auf einer der Seiten des Bearbeitungsmenüs eines Eingangs angelangt, kann durch Drücken von SHIFT + INPUTm auf die gleiche Seite eines anderen Eingangs gesprungen werden, wobei INPUTm den Drehregler (Encoder) des neuen zu bearbeitenden Eingangs darstellt.

DE

Die neu eingegebenen Werte werden in Echtzeit aktiviert. Durch Drücken von SHIFT + CANCEL kann eine vorgenommene Eingabe annulliert und der vorherige Wert wieder hergestellt werden.

Bearbeitungsmenü verlassen und zum Hauptbildschirm zurückkehren:

- SHIFT + EXIT drücken
- SHIFT + INPUTn drücken (MUTE-Taste des in Bearbeitung befindlichen Eingangs n)
- 2 Minuten warten, ohne die Bedienelemente der vorderen Bedientafel zu betätigen.

Auf den nächsten Seiten wird der gesamte Aufbau des Menüs zur Einstellung der Eingänge gezeigt sowie dessen Optionen.

Anmerkungen:

1. Die Eingänge INPUT3, 4, 5 und 6 sind dual (MICRO / LINE) und verfügen im Vergleich zu den Eingängen 1, und 2 (nur LINE) über zusätzliche Konfigurationsmenüs:
 - Hochpassfilter (HP FILTER) mit zwischen 50 und 150 Hz einstellbarer Grenzfrequenz
 - TALKOVER: Funktion, die einem Audioeingang Priorität über andere Eingänge verleiht
 - NOISE GATE: Ist diese Funktion aktiv, so bleibt der Eingang stummgeschaltet, solange kein Signal anliegt, das stärker ist, als die Schwelle zur Aktivierung der NOISE-GATE-Funktion. Auf diese Weise wird das vom angeschlossenen Mikrofon oder Gerät aufgenommene Hintergrundrauschen unterdrückt.
 - Rückkopplungs-Unterdrückung (FEEDBACK SUPPRESSOR): Ein wirksames System zur Einschränkung möglicher Feedback-Schleifen (Rückkopplungen, Larsen-Effekt), wenn sich ein Mikrofon in der Nähe des oder der Lautsprecher befindet, die sein verstärktes Signal abstrahlen. Ist diese Funktion aktiviert, so bewirkt sie am betroffenen Kanal eine leichte Frequenzverschiebung des eingehenden Signals, bevor dieses zur Mixer-Matrix und danach zu den jeweiligen Ausgängen weitergesendet wird. Die Verschiebung ist so gering, dass sie vom Zuhörer kaum wahrgenommen werden kann, besonders im Frequenzbereich der menschlichen Stimme. Eine Verschiebung von nur wenigen Zyklen (Hz) ist ausreichend, um den Schutz des Systems vor möglichen Feedbacks wesentlich zu verbessern.

Für die TALKOVER-Funktion können folgende Parameter eingestellt werden:

- Aktivierung (ON/OFF)
- Modus (MODE): DUCKER / PAGER (letzteres nur für Eingang 5). Kann in zwei verschiedenen Betriebsarten arbeiten:
 - DUCKER: Funktioniert über Signalerfassung (Überschreiten der Erfassungsschwelle), dämpft alle übrigen Signale, die den betroffenen Ausgängen zugewiesen sind (DUCKED OUTS)
 - PAGER (nur Eingang 6): Ermöglicht das Senden von Durchsagen in Echtzeit von einer Tischkonsole mit Mikrofon MPAGE4 aus
- Priorität (PRIO): HIGH / LOW. Ein Eingang mit TALKOVER-Funktion kann alle anderen Eingänge, die auf die in seiner Konfiguration definierten Bestimmungszonen ausgerichtet sind, jedoch eine niedrigere oder keine Priorität haben (keine Talkover-Funktion), dämpfen oder stummschalten. Bei Anwendung gleicher Prioritäten (mehrere Eingänge mit Talkover LOW oder HIGH) setzt der erste Eingang, dessen Talkover auf eine Bestimmungszone wirkt (Signal überschreitet Erfassungsschwelle), die Talkover-Funktion der anderen Eingänge der gleichen Zone so lange außer Kraft, bis seine eigene Talkover-Funktion zu wirken aufhört (Signal bleibt wieder unterhalb der Erfassungsschwelle). Nun ist die Talkover-Funktion erneut verfügbar und kann von einem Eingang, dessen Signal die Schwelle überschreitet, aktiviert werden.
- Gedämpfte Ausgänge (DUCKED OUTS): Ausgänge, auf die die TALKOVER-Funktion wirkt, wenn diese im DUCKER-Modus arbeitet. Das Zeichen "o" unter einer der Zonen auf dem Bildschirm bedeutet, dass diese Zone unter dem Einfluss der DUCKER-Funktion steht.
- Auslöseschwelle (TLK THRESHD): Schwelle zum Auslösen der Talkover-Funktion. Das Signal des betreffenden Eingangs aktiviert die Talkover-Funktion, sobald diese Schwelle überschritten wird. Diese Auslöseschwelle hängt von der Einstellung der Sensibilität des Eingangs an der Geräterückseite ab, ist aber unabhängig von der am Gerät vorgenommenen INPUT VOLUME-Einstellung (nur im DUCKER-Modus verfügbar, denn im PAGER-Modus wird die Funktion durch Drücken der PAGE-Taste an der MPAGE4-Konsole aktiviert).
- Dämpfung (DEPTH): Dämpfung, die bei Auslösen der Funktion auf alle übrigen Signale, die zur betreffenden Zone gesendet werden, wirkt
- Reaktionszeit (ATTACK): Zeit bis zum Wirkungsbeginn der Talkover-Funktion ab dem Moment, in dem das Signal die Auslöseschwelle überschreitet
- Haltezeit (HOLD): Zeit, während der die Talkover-Funktion nach Auslösen und erneutem Absenken des Signals unter die Auslöseschwelle noch aktiv bleibt (nur verfügbar im DUCKER-Modus, denn im PAGER-Modus bleibt die Funktion so lange aktiv, wie die PAGE-Taste an der MPAGE4-Konsole gedrückt wird).
- Freigabezeit (RELEASE): Zeit ab dem Ende der Haltezeit bis zur Einstellung der Wirkung der Talkover-Funktion, in deren Verlauf die vorherigen Eingangssignalpegel in der betroffenen Zone nach und nach wieder hergestellt werden
- Glockenspiel-Melodie oder "Ding-Dong" + Wiedergabelautstärke: kurze Melodie, die bei Aktivierung der Talkover-Funktion abgespielt wird; nur im PAGER-Modus (zwei Melodien verfügbar).

Für die NOISE-GATE-Funktion können folgende Parameter eingestellt werden:

- Aktivierung (ON/OFF)
 - Aktivierungsschwelle (NG THRESHOLD): Definiert den Eingangssignalpegel, unterhalb dessen das Signal von der durch DEPTH bestimmten Dämpfung betroffen wird (Gate geschlossen)
 - Reaktionszeit (ATTACK): Bestimmt die Zeit von der Überschreitung der Schwelle bis zur Aufhebung der auf das Eingangssignal wirkenden Dämpfung (Gate offen)
 - Haltezeit (HOLD), während der das Gate noch offen gehalten bleibt (ohne Dämpfung), nachdem das Signal wieder unter die Erfassungsschwelle abgesunken ist
 - Freigabezeit (RELEASE): Bestimmt die Zeit, die das Gate benötigt, um sich nach Ablauf der Haltezeit erneut zu schließen.
2. Beim Vorgang COPY FROM - PASTE TO werden mit Ausnahme der Bezeichnung (LABEL) alle Einstellungen des Ursprungs-Eingangs auf den Ziel-Eingang kopiert.

Front panel INPUTS setup

To edit an INPUT setup, press & hold the SHIFT key and the INPUT1, 2, 3, 4, 5 or 6 encoder. You will then enter into the INPUTs setup menu.
 Press SHIFT + EXIT or wait 2 minutes to exit the setup mode.
 Once in the setup mode of an input, press SHIFT + INPUTx encoder to switch to the current setup menu (same config screen) of the new INPUTx input.

DE

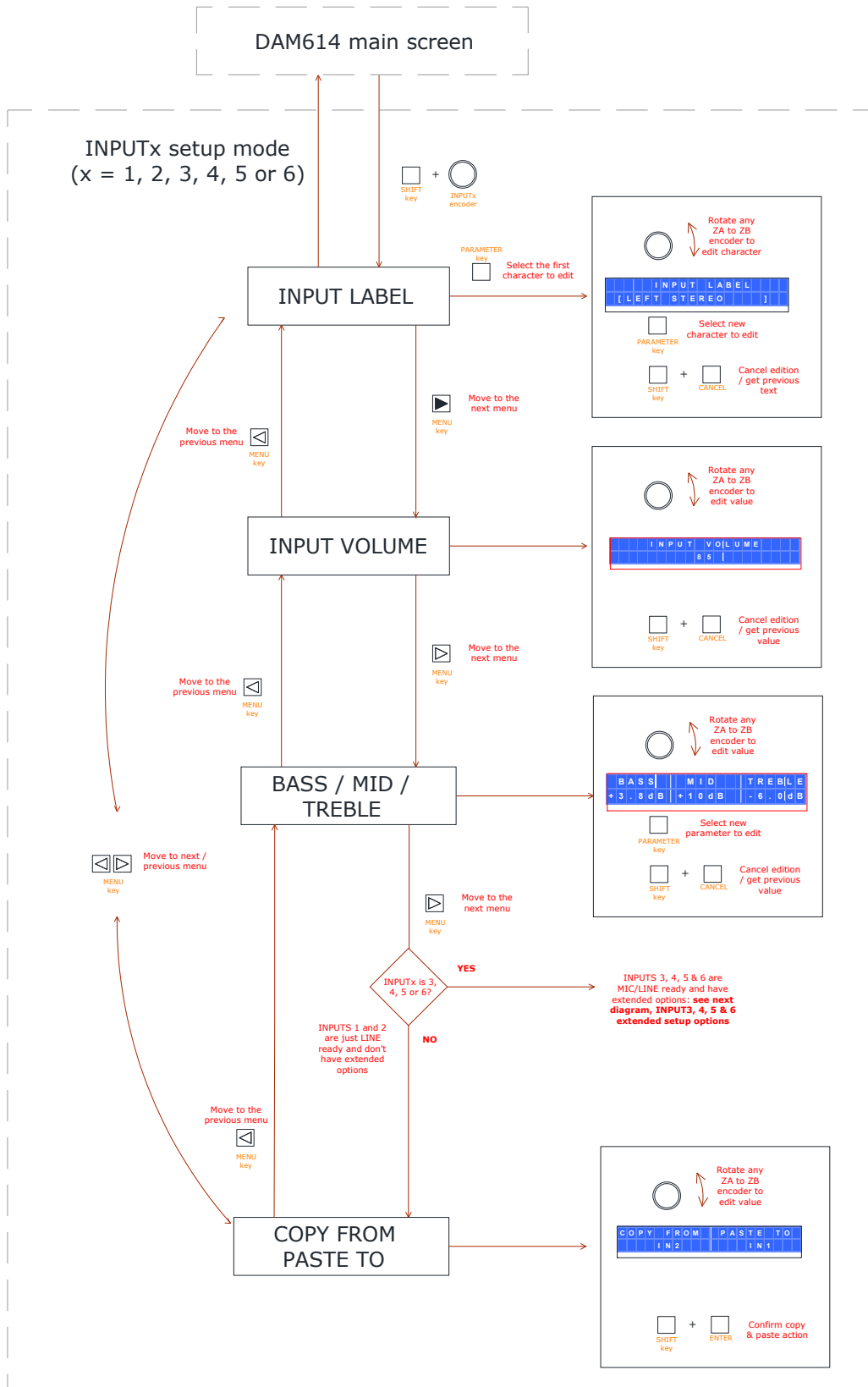

INPUTS 3, 4, 5 & 6 extended options setup

As INPUT3, 4, 5 and 6 are dual (MIC/LINE) inputs they do have extended options when compared to INPUTS 1 and 2 (just stereo LINE inputs). This fact involves additional configuration menus and options, shown in the next diagram

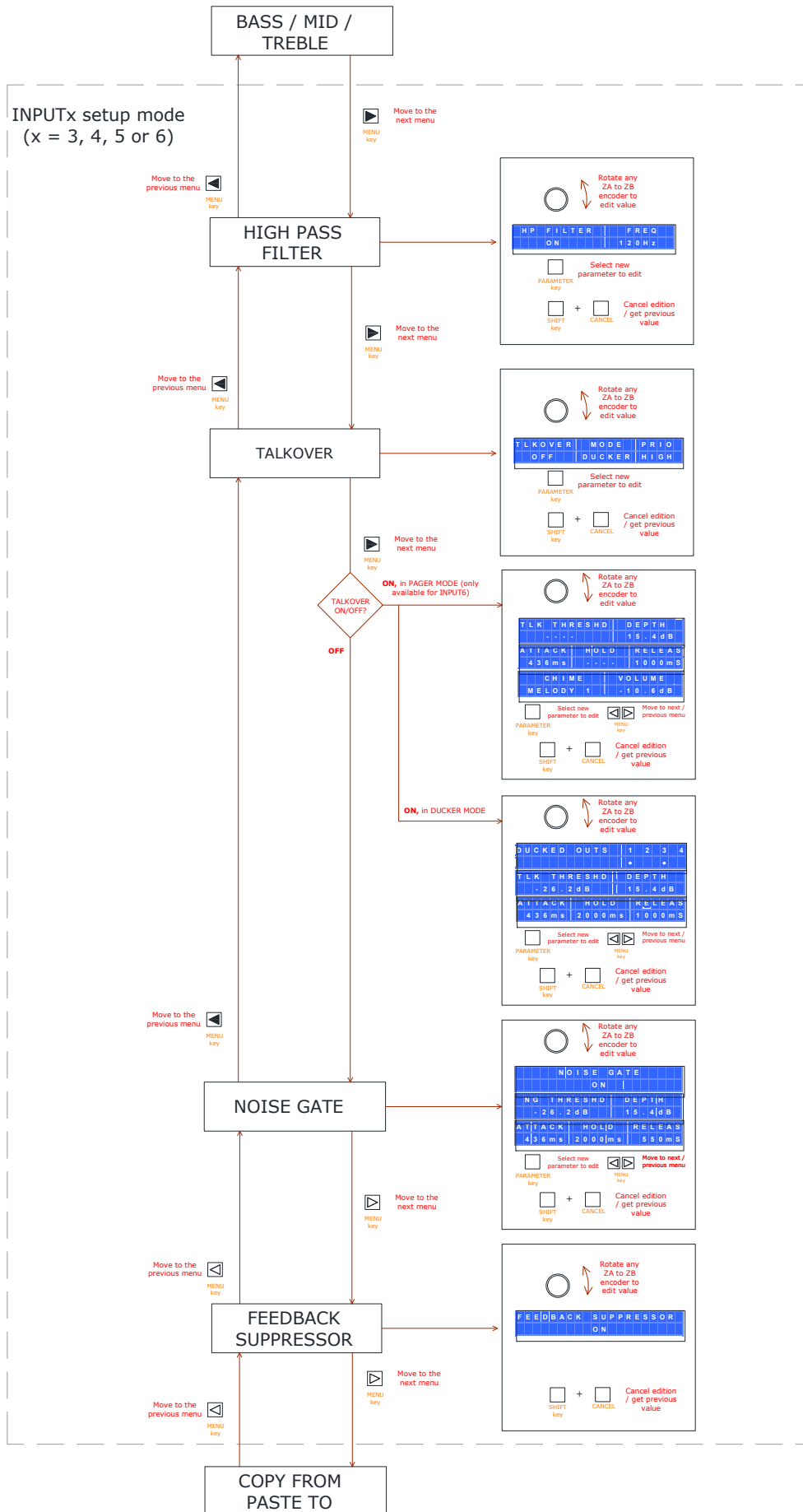

8. MENÜ ZUR BEARBEITUNG DER AUSGÄNGE

Um ins Menü zur Bearbeitung der Einstellungen eines Ausgangs zu gelangen, müssen die Tasten SHIFT + OUTPUTn gedrückt werden, wobei OUTPUTn für den Drehregler (Encoder) des gewünschten Ausgangs steht (ZONE A, B, C oder D).

DE

Aus einer der Seiten des Menüs zur Bearbeitung der Ausgänge kann der Anwender durch Drücken von SHIFT + OUTPUTm auf die gleiche Seite eines anderen Ausgangs wechseln, wobei OUTPUTm für den Drehregler (Encoder) des neuen zu bearbeitenden Ausgangs steht.

Die neu eingegebenen Werte werden in Echtzeit aktiviert. Durch Drücken von SHIFT + CANCEL kann eine vorgenommene Eingabe annulliert und der vorherige Wert wieder hergestellt werden.

Bearbeitungsmenü verlassen und zum Hauptbildschirm zurückkehren:

- SHIFT + EXIT drücken
- SHIFT + OUTPUTn drücken (Drehregler oder Encoder OUTPUT des zu bearbeitenden Ausgangs)
- 2 Minuten warten, ohne die Bedienelemente der vorderen Bedientafel zu betätigen.

Auf den folgenden Seiten wird der gesamte Aufbau des Menüs zur Einstellung der Ausgänge gezeigt sowie dessen Optionen.

Anmerkungen:

1. Der für jeden Ausgang anwendbare Crossover-Filter kann ein Hochpassfilter (HP) oder ein Tiefpassfilter (LP) sein, jeweils mit Butterworth-Charakteristik, einer Steilheit von 12 dB/Okt. und Grenzfrequenz einstellbar von 20 Hz bis 20 kHz.
2. Der für jeden Ausgang anwendbare graphische EQ verfügt über eine Einstellung von ± 10 dB für jedes der 10 verfügbaren Frequenzbänder:
 - 31,5 Hz
 - 63 Hz
 - 125 Hz
 - 250 Hz
 - 500 Hz
 - 1 kHz
 - 2 kHz
 - 4 kHz
 - 8 kHz
 - 16 kHz
3. Beim Vorgang COPY FROM - PASTE TO werden mit Ausnahme der Bezeichnung (LABEL) alle Einstellungen des Ursprungs-Ausgangs auf den Ziel-Ausgang kopiert.
4. Der an jedem Ausgang zur Verfügung stehende Kompressor verhält sich wie ein Limiter, wenn die Kompressionsrate (RATIO) **inf:1** eingestellt ist.

Front panel OUTPUTS setup

To edit an OUTPUT setup, press & hold SHIFT key and the OUTPUT ZONE A, B, C or D encoder. You will then enter into the OUTPUTS setup menu. Press SHIFT + EXIT or wait 2 minutes to exit the setup mode. Once in the setup mode of an input, press SHIFT + another OUTPUT ZONE encoder to move to the current setup menu of the new OUTPUT.

DE

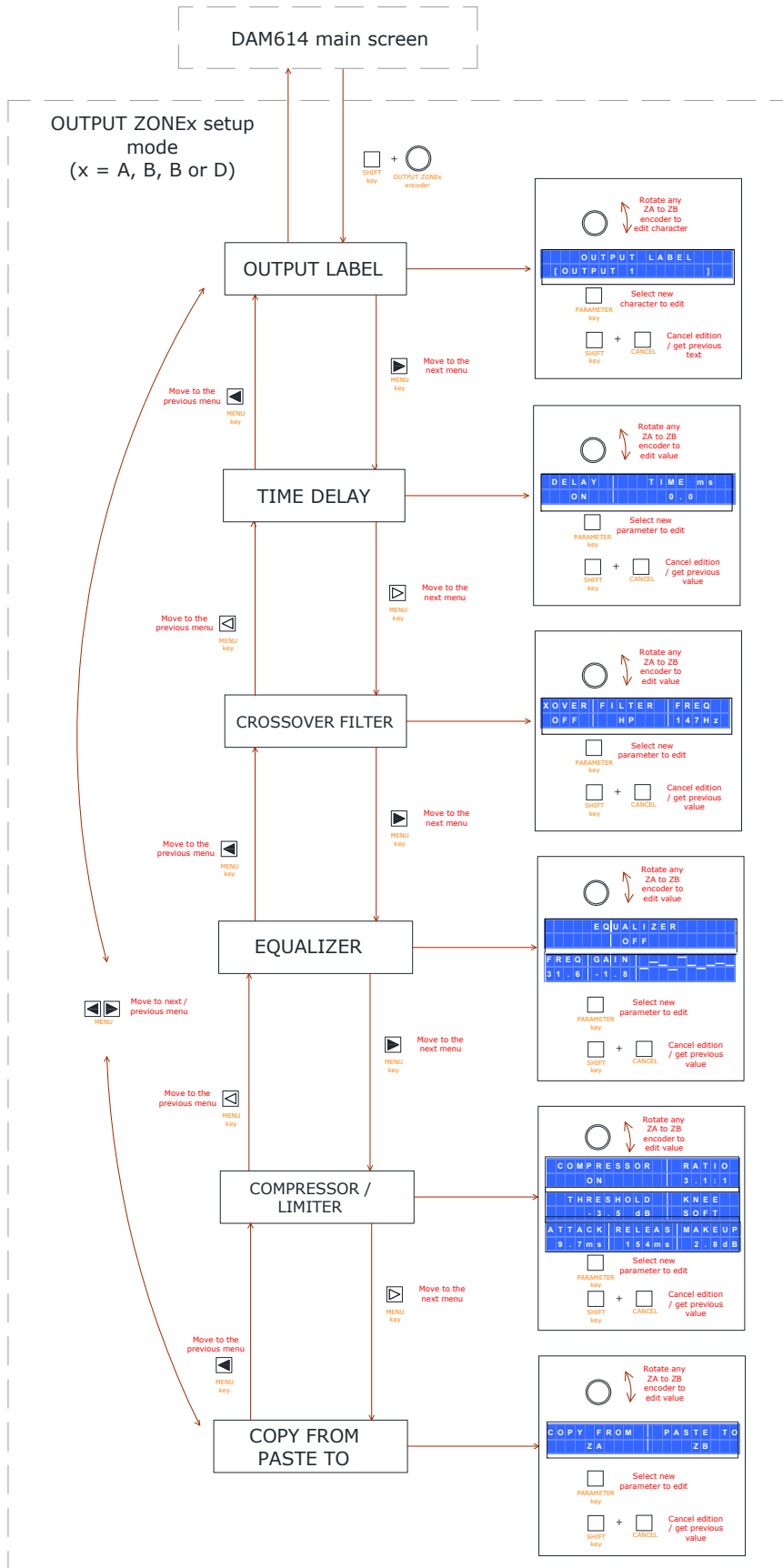

9. KONFIGURATIONSMENÜ (SETUP)

Der DAM614 verfügt über ein Menü zur allgemeinen Konfiguration (nachfolgend "SETUP-Menü") oder zur Konfiguration der Parameter, die das Gerät generell betreffen, wie z.B. die Funktionen, die den REMOTE-Ports zugewiesen werden, die Bearbeitung des MUTE-Ports, die Konfiguration des LCD-Bildschirms usw.

DE

Um ins SETUP-Menü zu gelangen, müssen die linke und die rechte MENU-Taste gleichzeitig gedrückt und gedrückt gehalten werden. Werden diese beiden Tasten gleichzeitig gedrückt, so gelangt man zunächst in die Sicht, in der das Gerät mittels Passwort gesichert werden kann (siehe Abschnitt 10):

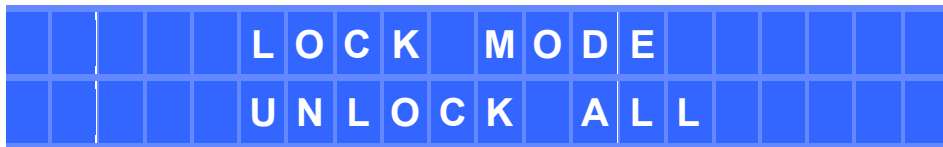

Will man aus dieser Sicht ins SETUP-Menü gelangen (anstelle der Bearbeitung der Passwortsicherung wie in Abschnitt 10 beschrieben), so muss **anschließend die MENU-Taste rechts** gedrückt werden.

Die neu eingegebenen Werte werden in Echtzeit aktiviert. Durch Drücken von SHIFT + CANCEL kann eine vorgenommene Eingabe annulliert und der vorherige Wert wieder hergestellt werden.

Bearbeitungsmenü verlassen und zum Hauptbildschirm zurückkehren:

- SHIFT + EXIT drücken
- 2 Minuten warten, ohne die Bedienelemente der vorderen Bedientafel zu betätigen.

Auf der nächsten Seite wird der gesamte Aufbau des SETUP-Menüs gezeigt sowie dessen Optionen.

Anmerkungen:

1. Jeder der REMOTE-Ports 1 bis 4 kann an eine Wandkonsole vom Typ WPmVOL-SR oder ähnlich angeschlossen werden, welche mit zwei Drehreglern ausgerüstet ist: ein Wahlregler mit 5 Positionen (0, 1, 2, 3 und 4) und ein Lautstärkereglern. Jeder REMOTE-Port kann für eine der folgenden Betriebsarten programmiert werden:
 - ALL DISABLED: REMOTE-Port deaktiviert, außer Betrieb
 - IN VOLUME:
 - Der Lautstärkereglern wirkt auf die allgemeine Lautstärke der Eingänge. Die Eingänge, die betroffen sein sollen, müssen im Menü REMOTE INPUTS festgelegt werden.
 - Der Wahlregler ist außer Betrieb
 - ZONE VOLUME:
 - Der Lautstärkereglern wirkt auf die allgemeine Lautstärke der Ausgänge. Die Ausgänge, die betroffen sein sollen, müssen im Menü REMOTE OUTPUTS festgelegt werden.
 - Der Wahlregler ist außer Betrieb.
 - IN SELECTOR:
 - Der Wahlregler wirkt als Eingangs-Wahlregler: Ermöglicht die Wahl zwischen OFF und bis zu 4 der 6 Eingänge, die für die Ausgänge, denen er zugewiesen ist, zur Verfügung stehen. Die Eingänge, die als Wahlmöglichkeit zur Verfügung stehen sollen, müssen festgelegt werden (Menü REMOTE INPUTS), ebenso wie die Ausgänge, die von der Wahl betroffen sein sollen (Menü REMOTE OUTPUTS).
 - Der Lautstärkereglern ist außer Betrieb.

IN SELECTOR+IN LEVEL:

- Der Wahlregler wirkt als Eingangs-Wahlregler: Ermöglicht die Wahl zwischen OFF und bis zu 4 der 6 Eingänge, die für die Ausgänge, denen er zugewiesen ist, zur Verfügung stehen. Die Eingänge, die als Wahlmöglichkeit zur Verfügung stehen sollen, müssen festgelegt werden (Menü REMOTE INPUTS), ebenso wie die Ausgänge, die von der Wahl betroffen sein sollen (Menü REMOTE OUTPUTS).
- Der Lautstärkereger wirkt auf die Lautstärke am Kreuzungspunkt zwischen dem mittels Wahlregler gewählten Eingang und den jeweils betroffenen Ausgängen (somit ist es möglich, ein und dieselbe Eingangsquelle an jeder Ausgangszone mit einer individuellen und unabhängigen Lautstärke zu hören).
- IN SELECTOR+ZONE VOL:
 - Der Wahlregler wirkt als Eingangs-Wahlregler: Ermöglicht die Wahl zwischen OFF und bis zu 4 der 6 Eingänge, die für die Ausgänge, denen er zugewiesen ist, zur Verfügung stehen. Die Eingänge, die als Wahlmöglichkeit zur Verfügung stehen sollen, müssen festgelegt werden (Menü REMOTE INPUTS), ebenso wie die Ausgänge, die von der Wahl betroffen sein sollen (Menü REMOTE OUTPUTS).
 - Der Lautstärkereger wirkt auf die allgemeine Lautstärke der Ausgänge. Die Ausgänge, die betroffen sein sollen, müssen im Menü REMOTE OUTPUTS festgelegt werden.
- PRESET: P1-P5:
 - Der Wahlregler ermöglicht den Aufruf der ersten fünf Presets des DAM614, P01 bis P05, über den Wahlregler der externen Konsole. Nur einer der REMOTE-Ports kann dieser Option zugeordnet werden. Wurde die Zuordnung vorgenommen, so verschwinden die restlichen REMOTE-Ports aus dem Auswahl-Menü.
 - Der Lautstärkereger ist außer Betrieb.
- PRESET: P1-P5 + ZONE VOL:
 - Der Wahlregler ermöglicht den Aufruf der ersten fünf Presets des DAM614, P01 bis P05, über den Wahlregler der externen Konsole. Nur einer der REMOTE-Ports kann dieser Option zugeordnet werden. Wurde die Zuordnung vorgenommen, so verschwinden die restlichen REMOTE-Ports aus dem Auswahl-Menü.
 - Der Lautstärkereger wirkt auf die allgemeine Lautstärke der Ausgänge. Die Ausgänge, die betroffen sein sollen, müssen im Menü REMOTE OUTPUTS festgelegt werden.
- MATRIX VOLUME:
 - Der Lautstärkereger wirkt in Form einer Reglergruppe auf die Lautstärke am Kreuzungspunkt zwischen einem oder mehreren Eingängen und einem oder mehreren Ausgängen. Auf diese Weise ist es möglich, über eine einzige Wandkonsole den Pegel einzustellen, mit dem eine oder mehrere Klangquellen in einer oder mehreren Zonen ertönen sollen. Wurde der Kreuzungspunkt eines Eingangs einem Ausgang für einen REMOTE-Anschluss zugewiesen, so ist zu beachten, dass diese Kombination nicht gleichzeitig einem anderen REMOTE-Anschluss zugewiesen werden kann.
 - Der Wahlregler ist außer Betrieb

ACHTUNG: Wurde ein REMOTE-Port für die Funktion des Preset-Aufrufs programmiert, so ist unbedingt dafür zu sorgen, dass der gleiche Port auch an sämtlichen Ziel-Presets für diese Funktion programmiert wird. Ist dies nicht der Fall, so kann es vorkommen, dass ein Preset über einen REMOTE-Port aufgerufen wird, dass aber in diesem Preset die Funktion des Preset-Aufrufs deaktiviert ist, so dass danach der Aufruf eines weiteren Presets über den gleichen REMOTE-Port nicht mehr möglich ist.

2. Im Menü für die Zuordnung der REMOTE-Ports an die Lautstärkeregelung der Ein- oder Ausgänge haben die auf dem Bildschirm unter einer Eingangs- oder Ausgangsnummer dargestellten Zeichen die folgende Bedeutung:

leer = Ein- oder Ausgang ist keinem REMOTE-Port zugeordnet

● = REMOTE-Anschluss ist dem Ein- oder Ausgang zugeordnet

X = Auswahl nicht kompatibel, Ein-/Ausgang wurde bereits einem anderen REMOTE-Port zugeordnet.

3. Im Zuordnungs-Menü EXTERNAL MUTE kann ausgewählt werden, welche Ausgänge des Geräts bei Feststellung (und während) eines externen Kontaktschlusses am MUTE-Port (normalerweise geöffnet) an der Geräterückseite stummzuschalten sind:
 - = Ausgang von Funktion EXTERNAL MUTE betroffen
 - (leer) = Ausgang nicht von Funktion EXTERNAL MUTE betroffen
4. Befindet sich die Option AUTOLOAD PRESET 1 in Position "YES", so ruft das Gerät nach jedem erneuten Einschalten unmittelbar nach der Hochfahrsequenz automatisch das Preset Nummer 1 auf.
5. Das Einstellungsmenü des LCD-Bildschirms (LCD MODE) ermöglicht die Einstellung der Betriebsart des Bildschirms, wenn dieser sich in Ruhestellung befindet, d.h., nachdem einige Sekunden lang keine der Tasten der vorderen Bedientafel betätigt wurde. Die möglichen Betriebsarten sind NORMAL (immer erleuchtet), DIMMED (abgedunkelt) oder OFF (ausgeschaltet). Befindet sich der LCD-Bildschirm im Ruhezustand, so wechselt er durch jede Betätigung eines Bedienelements an der vorderen Bedientafel kurzzeitig in seinen Normalzustand (erleuchtet), um dann, nach einigen Sekunden ohne weitere Betätigung eines Bedienelements, wieder in den Ruhezustand zurückzufallen.

SETUP MENU

To enter the SETUP menu press & hold MENU left & right front keys.
 When the LOCK MODE MENU appears, press MENU right key to really enter SETUP menu.
 Press SHIFT + EXIT or wait 2 minutes to exit the setup mode.

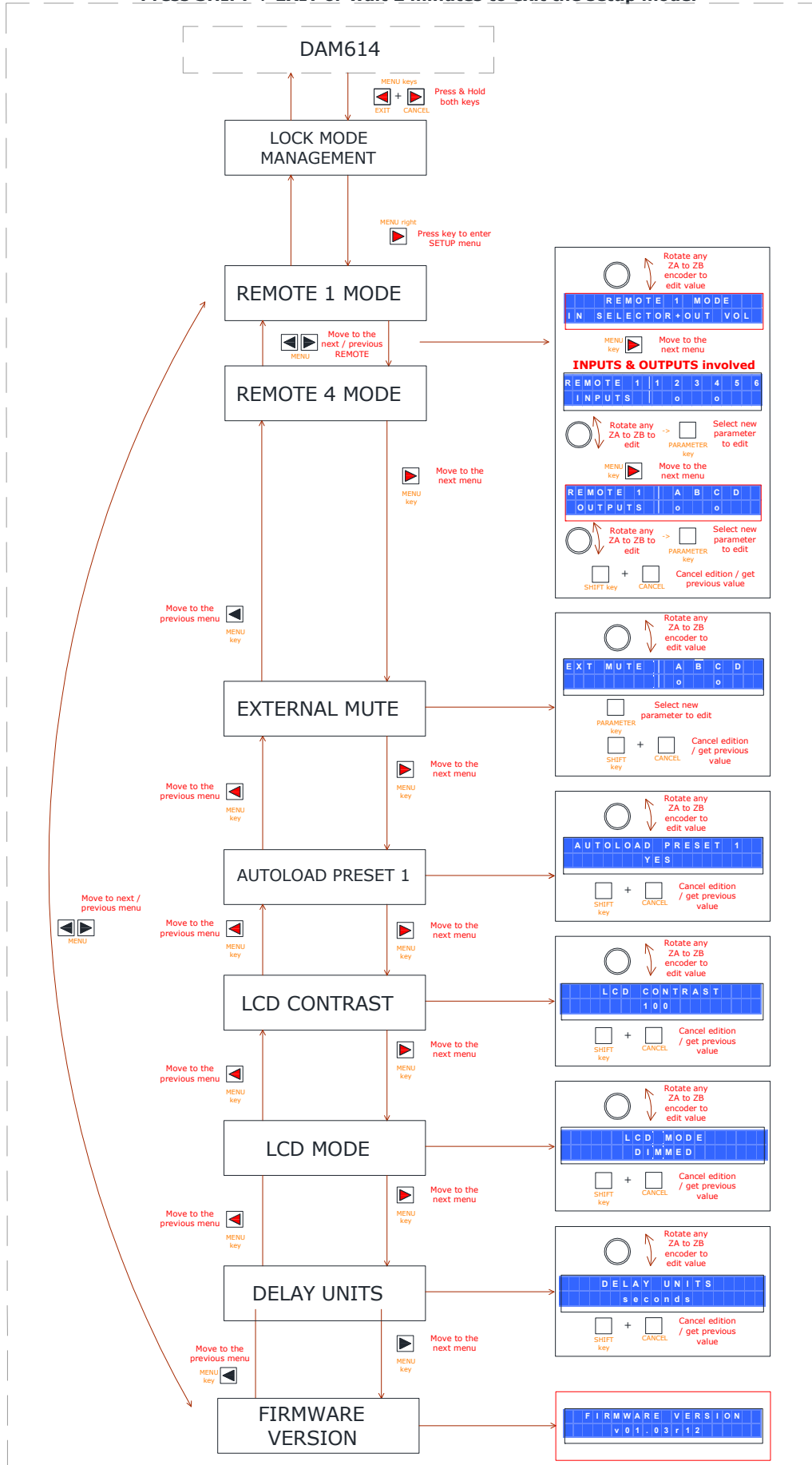

10. SPERRMENÜ FÜR VORDERE BEDIENTAFEL

Der DAM614 verfügt über eine Sperrfunktion für die vordere Bedientafel, mit der das Gerät mittels Passwort vor unerlaubtem Zugriff geschützt werden kann.

DE

Die Sperrfunktion kann in vier Betriebsarten wirksam werden:

- UNLOCK ALL: Sperrfunktion deaktiviert, Zugang zu allen Funktionen und Menüs des Geräts erlaubt
- LOCK ALL: Funktion nach vorheriger Eingabe eines alphanumerischen Passworts aktiviert. Die Bedienelemente der vorderen Bedientafel sind gesperrt und müssen für die Bedienung nach Eingabe des Passworts im Sperrmenü erneut freigegeben werden.
- UNLOCK OUTS: Funktion nach Eingabe eines alphanumerischen Passworts aktiviert. Die Bedienelemente der vorderen Bedientafel sind mit Ausnahme der MUTE-Tasten und der Lautstärkeregelung der Ausgänge gesperrt. Um alle Bedienelemente wieder freigegeben zu können, muss im Sperrmenü das Passwort eingegeben werden.
- UNLOCK INS&OUTS: Funktion nach Eingabe eines alphanumerischen Passworts aktiviert. Die Bedienelemente der vorderen Bedientafel sind mit Ausnahme der MUTE-Tasten und der Lautstärkeregelung der Ausgänge sowie der Auswahl der Eingänge und des MIXER-Modus (Eingangspiegel für jeden Ausgang) gesperrt. Um alle Bedienelemente wieder freigegeben zu können, muss im Sperrmenü das Passwort eingegeben werden.

Um ins Sperrmenü zu gelangen, müssen die MENU-Tasten rechts und links gleichzeitig gedrückt und 2 Sekunden lang gedrückt gehalten werden. Es öffnet sich dann auf dem LCD-Display folgender Bildschirm:



Mit Hilfe des Drehreglers kann der Sperrmode geändert werden. Danach zur Bestätigung der Auswahl SHIFT + ENTER drücken. Wird einer der drei passwortgeschützten Modi gewählt (LOCK ALL, UNLOCK OUTS oder UNLOCK INS&OUTS), so öffnet sich ein Fenster, in dem die Eingabe des Sperr-Passworts verlangt wird:



Mit Hilfe eines Drehreglers (ZA bis ZB) wird das ausgewählte Zeichen eingegeben, und mit Hilfe der Taste PARAMETER wird das nächste zu bearbeitende Zeichen ausgewählt. Abschließend wird durch Drücken der Tasten SHIFT + ENTER das eingegebene Passwort bestätigt.

Im Bearbeitungsmodus des Passworts kann eine gemachte Eingabe durch Drücken von SHIFT + CANCEL wieder gelöscht werden, so dass das ursprüngliche Passwort wiederhergestellt wird. Werden die Tasten SHIFT + CANCEL fünf Sekunden lang gedrückt gehalten, so werden sämtliche Zeichen des Passworts gelöscht und die Bearbeitung kann bei Null beginnen.

Das Sperrmenü kann jederzeit durch Drücken von SHIFT + EXIT verlassen werden.

Befindet sich das Gerät durch Eingabe des Passworts in einem der Sperrmodi (LOCK ALL, UNLOCK OUTS oder UNLOCK INS&OUTS), so öffnet sich, sobald ein nicht freigegebenes Bedienelement der vorderen Bedientafel betätigt wird, folgendes Fenster:



DE

Um die Bedienelemente der vorderen Bedientafel wieder freizugeben, ist die Eingabe des gespeicherten Passworts erforderlich. Begeben Sie sich hierfür ins Sperrmenü (rechte und linke MENU-Taste gleichzeitig 2 Sekunden lang gedrückt halten). Es öffnet sich folgendes Fenster:



Geben Sie das Passwort ein und drücken Sie SHIFT + ENTER zur Bestätigung.



Das Gerät ist jetzt vorübergehend freigegeben, und zwar so lange, bis entweder 2 Minuten vergangen sind, ohne dass irgendeine Einwirkung auf die vordere Bedientafel erfolgt wäre, oder bis sich der Anwender erneut ins Sperrmenü begibt (MENU rechts und links gleichzeitig 2 Sekunden lang gedrückt), um den Sperrmode zu bestätigen oder zu ändern. In diesem Fall wird erneut die Eingabe eines Passworts verlangt (desselben oder eines neuen), welches ab Bestätigung (SHIFT + ENTER) aktiv ist.

Um das Gerät dauerhaft freizugeben begeben Sie sich ins Sperrmenü und wählen Sie den Mode UNLOCK ALL als neuen Sperrmode.

11. REINIGUNG

Die Kontrollkonsole darf auf keinen Fall mit Lösungsmitteln, Scheuermitteln oder mit Petroleumderivaten gereinigt werden, da die Gefahr besteht, Farbe und Beschriftung zu beschädigen. Zur Reinigung ist ein feuchtes, mit etwas Flüssigseife getränktes Tuch zu verwenden. Es ist dabei stets darauf zu achten, dass keinerlei Flüssigkeit durch eine der Öffnungen des Gerätes ins Innere desselben gelangt. Auf keinen Fall darf die Kontrollkonsole mit spitzen oder scheuernden Gegenstände bearbeitet werden.

12. DIAGRAMME

12.1. Funktionsliste

DE

1. Minijack-Anschluss INPUT1
2. Digitaler Drehregler, INPUT 1/2/3/4/5/6
3. LED Leuchtanzeigen, INPUT
4. LCD-Display vorne
5. Konfigurationstaste, MENU / EXIT
6. Konfigurationstaste, MENU / SHIFT
7. Konfigurationstaste, MENU / CANCEL
8. Konfigurationstaste, PARAM / ENTER
9. Digitaler Drehregler, OUTPUTS
10. LED Leuchtanzeigen, OUTPUTS
11. RCA Eingangsbuchse
12. MIC/LINE Eingang
13. Einstellung Eingangsempfindlichkeit
14. Eingangswahlschalter, MIC/LINE
15. MIC/LINE Eingang
16. Einstellung Eingangsempfindlichkeit
17. Eingangswahlschalter, MIC/LINE
18. MIC/LINE Eingang
19. Einstellung Eingangsempfindlichkeit
20. Eingangswahlschalter, MIC/LINE
21. MIC/LINE Eingang
22. Einstellung Eingangsempfindlichkeit
23. Eingangswahlschalter, MIC/LINE
24. RJ-45-Anschluss, PAGER
25. Stummschaltung per Fernsteuerung, MUTE
26. RJ-45-Anschluss, REMOTE
27. Verstärkter Ausgang, ZONE A/B/C/D
28. Fernsteuerung RS-232-Port
29. Netzanschlußbuchse
30. Sicherungshalter
31. Hauptschalter

12.2. Funktionsdiagramm

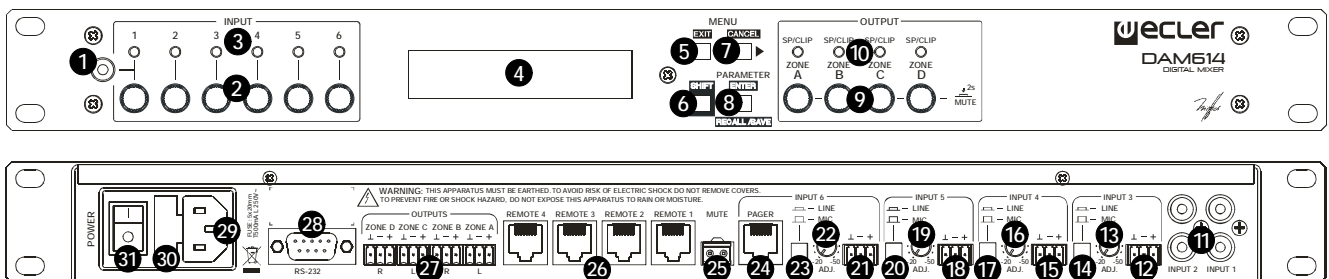

13. TECHNICAL CHARACTERISTICS
13. CARACTÉRISTIQUES TECHNIQUES

13. CARACTERÍSTICAS TÉCNICAS
13. TECHNISCHE DATEN

EN

ES

FR

DE

INPUT 1, 2 (LINE)

Sensitivity 0 / -6dBV Internal jumper adjust. 0dBV factory default
Input impedance >13k
Input connector RCA female

INPUT 3, 4, 5, 6 (MIC)

Sensitivity -20 / -50dBV External potentiometer adjust
Input impedance >24k electronically balanced
CMRR >55dB (20Hz ÷ 20kHz)
Input connector Terminal block (Symmetrical)

INPUT 3, 4, 5, 6 (LINE)

Sensitivity 0 / -6dBV Internal jumper adjust. 0dBV factory default
Input impedance >24k electronically balanced
CMRR >55dB (20Hz ÷ 20kHz)
Input connector Terminal block (Symmetrical)

ZONE OUTPUTS

Nominal output level 0dBV
Output impedance 300Ω electronically balanced
Output connector Terminal block (Symmetrical)

A/D & D/A

24bit / 48kHz

FREQUENCY RESPONSE

<10Hz ~ 20kHz (+0dB / -0.5dB)

OUTPUT NOISE FLOOR (FFT)

>110dB (from 20Hz to 20kHz)

THD + NOISE

< 0.0058% (1kHz, 1Vrms)

CROSSTALK

>90dB, 20Hz ÷ 20kHz

INPUT EQ

Type Baxandall 3 ways EQ
Gain -10dB ~ +10dB in 0.1dB steps
Frequency Low 200Hz Mid 1kHz High 6.3kHz

INPUT 3, 4, 5, 6 TALKOVER

Type Assignable to any output zone. 2 priority levels.
Modes Ducker / Pager (only input 6)
Threshold -80 / +12dBV
Depth 0 ~ 80dB
Attack time 5 ~ 2000ms
Hold Time 10 ~ 3000ms
Release time 50 ~ 3000ms
Chime (only input 6) ON / OFF. Variable volume. Two different melodies

INPUT 3, 4, 5, 6 NOISE GATE

Threshold -80 / +12dBV
Depth 0 ~ 80dB
Attack time 0.1 ~ 500ms
Hold Time 10 ~ 3000ms
Release time 10 ~ 1000ms

EN**INPUT 3, 4, 5, 6 OTHER OPTIONS**

Feedback suppressor

Frequency shifter type

ES

High pass filter (hum & pop suppressor)

50 ~ 150 Hz 12dB/oct Butterworth

FR**ZONE OUTPUT EQ****DE**

Type

10 band EQ

Filters

Adaptable Q to achieve maximum flat response

Gain

-10dB ~ +10dB step 0.1dB

Frequencies

31, 63, 125, 250, 500, 1k, 2k, 4k, 8k, 16k Hz

ZONE OUTPUT CROSSOVER FILTERS

Type

Low & High Pass Butterworth 12 dB/oct

Frequency

20Hz ÷ 20kHz

ZONE OUTPUT COMPRESSOR

Threshold

-36 / +12dBV

Ratio

1:1 ~ 1:inf (LIMITER)

Knee

Hard / Soft

Attack time

0.1 ~ 500ms

Release time

10 ~ 1000ms

Make-up gain

0dB ~ +10dB

ZONE OUTPUT DELAY

Delay Time

10 ~ 1000ms (10 ~ 343,4m)

Units

Milliseconds, seconds, centimeters, meters

EXTERNAL MUTE

Configuration

Normally open. Assignable to any output zone

REMOTE CONTROLS

Remote type

WPmVOL-SR. Up to 4 remotes

Configuration

Input volume

Zone volume

Input selector

Preset selector

Matrix Volume

GENERAL

Mains

90÷264VAC 50/60Hz

Power consumption

20VA

Dimensions WxHxD

482.6x44x120mm

Weight

2.00kg

14. CONFIGURATION DIAGRAM
14. SCHÉMA DE CONFIGURATION

14. DIAGRAMA DE CONFIGURACIÓN
14. KONFIGURATION

JUMPERS FACTORY ADJUST

PHANTOM: ON
Input 1/2 Sensitivity: 0dB
Input 3 Sensitivity (LINE L): 0dB
Input 3 Sensitivity (LINE R): 0dB
Input 4 Sensitivity (LINE L): 0dB
Input 4 Sensitivity (LINE R): 0dB

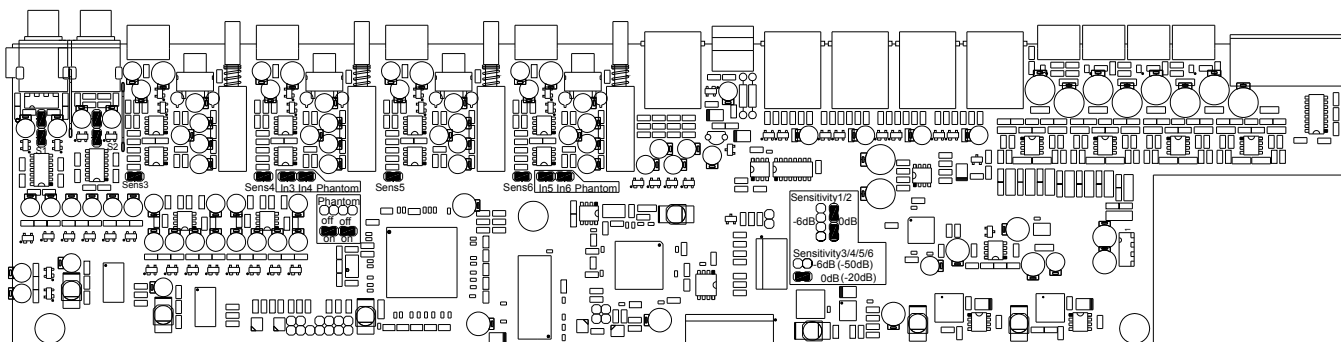

15. BLOCK DIAGRAM
15. DIAGRAMME DE BLOCS

15. DIAGRAMA DE BLOQUES
15. BLOCKSCHATBILD

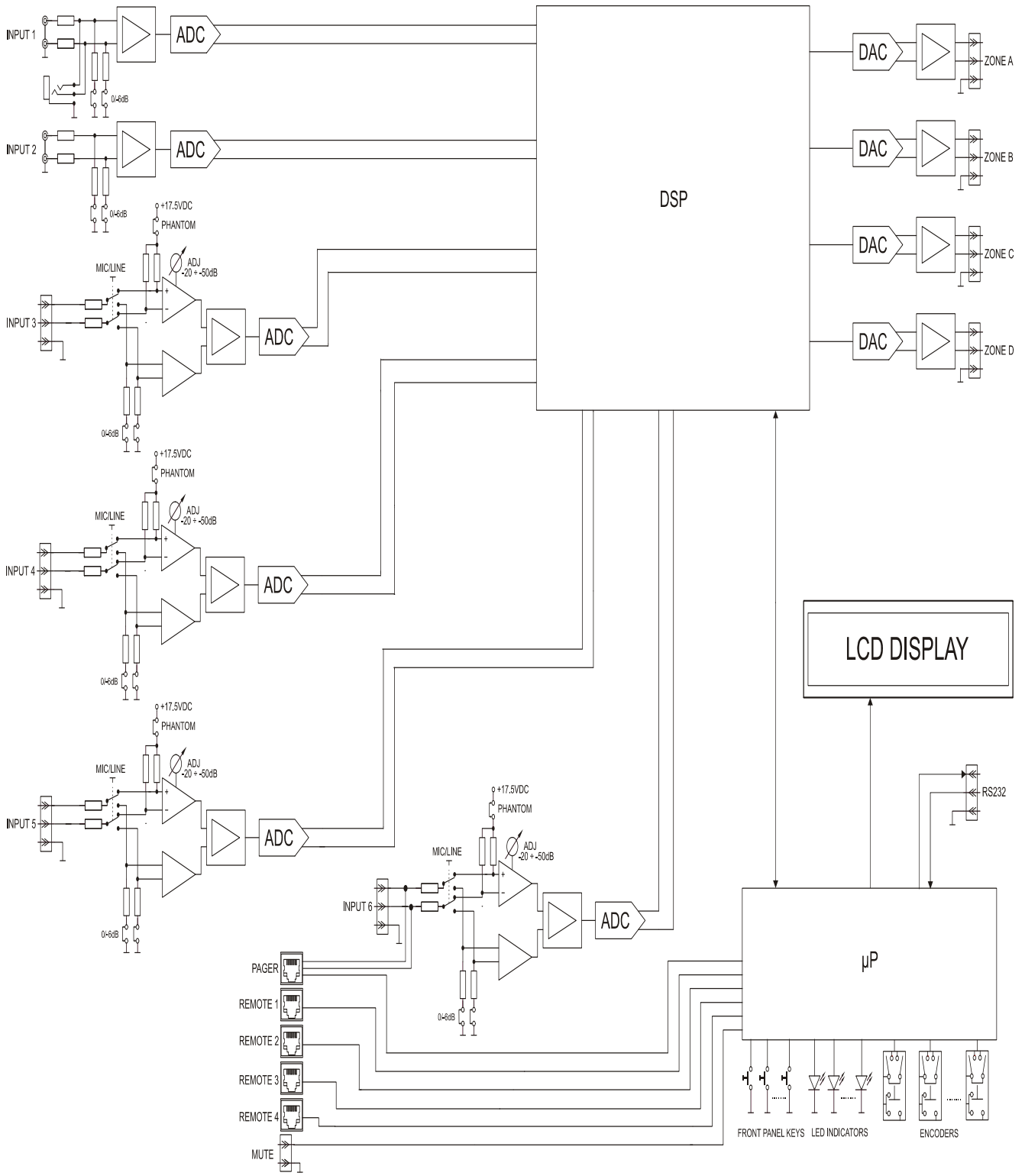

NEEC AUDIO BARCELONA S.L.
Motors 166-168, 08038 Barcelona, Spain
INTERNET <http://www.ecler.com> e-mail: info@ecler.es