



Front Surround System

ESB-1090

Benutzerhandbuch

Für einen sicheren und vorschriftsmäßigen Gebrauch des Geräts lesen Sie vor seiner Verwendung unbedingt diese Anleitung zusammen mit der „ESB-1090 Sicherheitsbroschüre“ aufmerksam durch.

Inhalt

Informationen 3

Hinweis zu Markenzeichen usw.	3
Über den Inhalt dieses Handbuchs	4

Zubehör 4

Bezeichnungen und Funktionen der Teile 5

Oberseite/Frontblende	5
Rückseite	6

Fernbedienung 7

Vorbereiten der Fernbedienung	7
Wirkungsbereich der Fernbedienung	7
Auswechseln der Batterie in der Fernbedienung	8

Aufstellung 9

Installieren des Geräts auf einem Fernsehständer	9
Wandmontage des Geräts	10

Anschlüsse 12

1. Anschließen eines Computers oder AV-Geräts	12
2. Anschließen eines Fernsehers	12
3. Anschließen eines externen Subwoofers	14
4. Anschließen des Netzkabels	14

Modus des Geräts 15

Arten von Modi	15
Einstellen des Modus	16

Funktionen jedes Modus 17

Konferenzmodus	17
Hotelmodus	19
Unterrichtsmodus	22

Andere Funktionen 25

Bedienung des Geräts mit der Fernbedienung des Fernsehers	25
Verbinden eines Bluetooth®-Geräts	26
Wiederherstellen der Einstellungen, die im ursprünglichen Zustand beim Kauf vorlagen	26

Anhang 27

Technische Daten 30

Wichtigste technische Daten	30
Unterstützte HDMI-Audio-/Videoformate	32
Unterstützte digitale Audioformate	32

Hinweis zu Markenzeichen usw.

DOLBY AUDIO

Dolby, Dolby Audio, Pro Logic und das Doppel-D-Symbol sind Markenzeichen der Dolby Laboratories Licensing Corporation.

Hergestellt unter Lizenz von Dolby Laboratories. Vertrauliche unveröffentlichte Arbeiten.

Copyright © 2012–2020 Dolby Laboratories. Alle Rechte vorbehalten.



DTS-Patente siehe <http://patents.dts.com>.

Hergestellt unter Lizenz von DTS, Inc. DTS, das Symbol, DTS zusammen mit dem Symbol, DTS Digital Surround und DTS Virtual:X sind eingetragene Markenzeichen oder Markenzeichen von DTS, Inc. in den Vereinigten Staaten und/oder anderen Ländern.

© DTS, Inc. Alle Rechte vorbehalten.



Die Begriffe HDMI und HDMI High-Definition Multimedia Interface sowie das HDMI-Logo sind Markenzeichen oder eingetragene Markenzeichen von HDMI Licensing Administrator, Inc. in den Vereinigten Staaten und anderen Ländern.

x.v.Color



„x.v.Color“ ist ein Markenzeichen von Sony Corporation.



Die Bluetooth® Wortmarke und Logos sind eingetragene Markenzeichen im Besitz von Bluetooth SIG, Inc., und jegliche Verwendung solcher Marken durch Yamaha Corporation geschieht unter Lizenz. Andere Markenzeichen und Handelsnamen sind Eigentum der jeweiligen Inhaber.

Über den Inhalt dieses Handbuchs

- In diesem Handbuch werden die folgenden Signalwörter für wichtige Informationen verwendet:

 WARNUNG	Dieser Inhalt weist auf „unmittelbares Risiko schwerer Verletzungen oder Todesgefahr“ hin.
 VORSICHT	Der zugehörige Inhalt weist auf „ein Risiko schwerer Verletzungen“ hin.
ACHTUNG	Kennzeichnet Punkte, die beachtet werden müssen um Ausfälle, Schäden oder Funktionsstörungen des Produkts sowie Datenverlust zu vermeiden.
WICHTIG	Kennzeichnet Punkte, die für eine korrekte Bedienung des Produkts wichtig sind.
HINWEIS	Kennzeichnet Informationen, die den Betrieb und die Verwendung betreffen. Lesen Sie diese Informationen zur Bezugnahme.

- Die in dieser Anleitung enthaltenen Abbildungen und Bildschirmdarstellungen dienen nur anschaulichen Zwecken.
- Die Unternehmens- und Produktnamen in dieser Anleitung sind Markenzeichen oder eingetragene Markenzeichen der entsprechenden Unternehmen.
- Yamaha nimmt kontinuierlich Verbesserungen und Aktualisierungen an der in diesem Produkt enthaltenen Software vor. Sie können die neueste Software von der Yamaha-Website herunterladen.
- Unerlaubtes Kopieren dieses Dokuments, ob auszugsweise oder als Ganzes, ist verboten.

Zubehör



Das Gerät (ESB-1090)



Fernbedienung

- * Eine Lithiumbatterie vom Typ CR2025 ist bereits in der Fernbedienung eingelegt.



Netzkabel



Optischdigitales Audiokabel



Abstandhalter (x 2/Blatt)

- * Zur Verwendung bei Wandmontage des Geräts.



Montageschablone

- * Zur Verwendung bei Wandmontage des Geräts.



Schnellstartanleitung



Sicherheitsbroschüre

Bezeichnungen und Funktionen der Teile

Oberseite/Frontblende

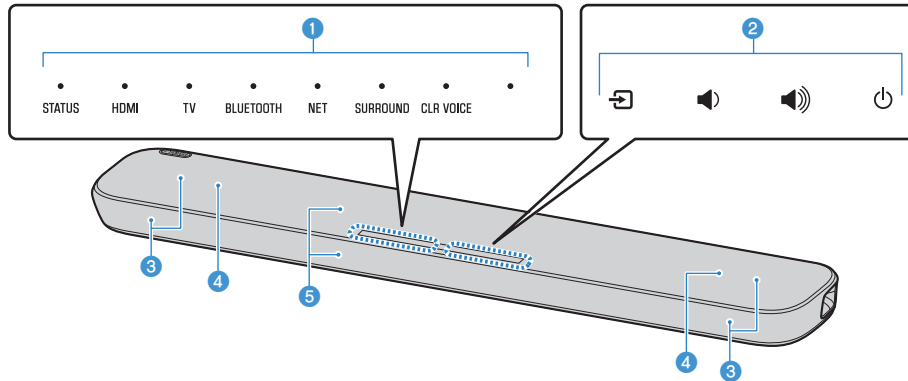

1 Anzeigen

- STATUS-Anzeige
- HDMI-Anzeige
- TV-Anzeige
- BLUETOOTH-Anzeige
- NET-Anzeige
- SURROUND-Anzeige
- CLR VOICE-Anzeige
- Zusätzliche Anzeige

2 Touchpanel

- Eingangsquellen-Einstelltaste
- Lautstärketaste (-)
- Lautstärketaste (+)
- Ein/Aus-Taste

3 Lautsprecher

4 Subwoofer

5 Fernbedienungssensor

ACHTUNG

Stellen Sie keine Gegenstände auf das Touchpanel, um eine unbeabsichtigte Funktionsauslösung zu vermeiden.

Rückseite

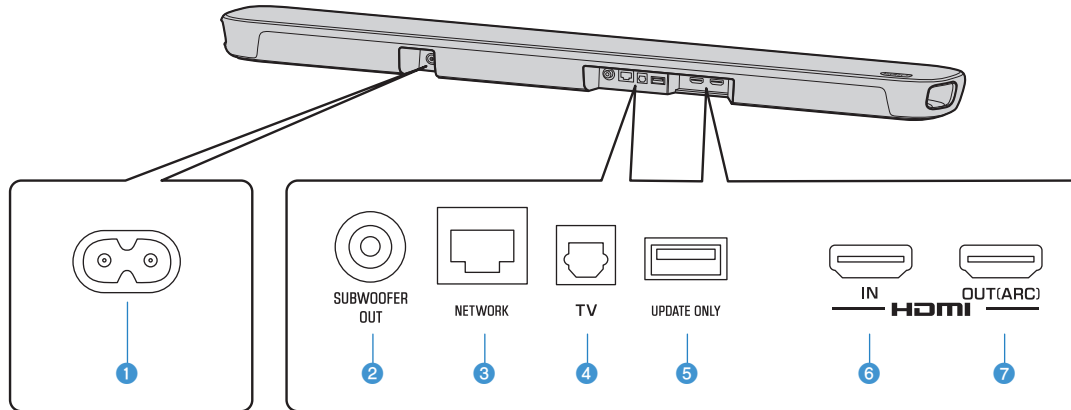

1 Netzkabelbuchse

2 Buchse SUBWOOFER OUT

- ## 3 Buchse NETWORK
- Zum Anbinden des Geräts an ein Netzwerk.

ACHTUNG

- Verbinden Sie das Gerät nicht direkt mit dem Internetdienst. Verbinden Sie dieses Produkt nur über einen Router mit starkem Passwortschutz mit dem Internet. Wenden Sie sich für Informationen zu optimalen Sicherheitsmaßnahmen an den Hersteller Ihres Routers.
- Verwenden Sie ein STP-Kabel (Shielded Twisted Pair), um elektromagnetische Störungen zu vermeiden.

4 Buchse TV

5 Buchse UPDATE ONLY

- Dient zum Aktualisieren der Firmware des Geräts. Einzelheiten entnehmen Sie bitte der zur Firmware gehörenden Anleitung.

6 Buchse HDMI IN

7 Buchse HDMI OUT (ARC)

Fernbedienung

Vorbereiten der Fernbedienung

Ziehen Sie vor Gebrauch den Batterie-Isolierstreifen heraus.

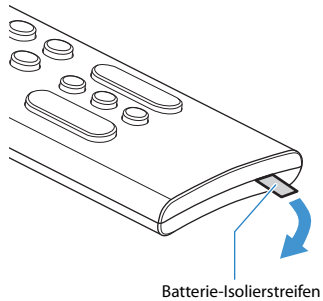

Wirkungsbereich der Fernbedienung

Verwenden Sie die Fernbedienung innerhalb des in der nachstehenden Abbildung gezeigten Bereichs

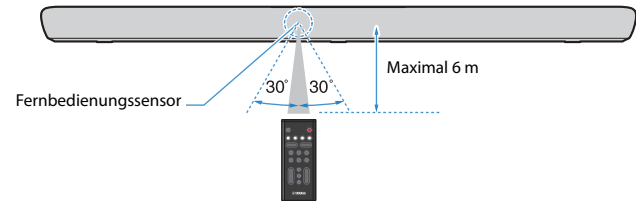

Auswechseln der Batterie in der Fernbedienung

1. **Drücken und halten Sie ∇ an der Rückabdeckung der Fernbedienung und schieben Sie die Abdeckung zum Abnehmen in der Pfeilrichtung.**
2. **Nehmen Sie die alte Batterie heraus und setzen Sie eine neue ein.**
3. **Schieben Sie die Rückabdeckung zur erneuten Anbringung in Pfeilrichtung.**

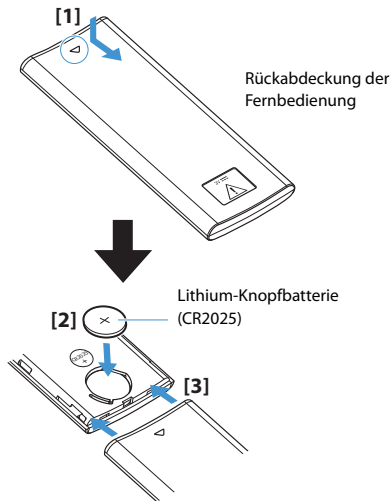

WARNUNG

- DIE BATTERIE DARF NICHT VERSCHLUCKT WERDEN.
- Bewahren Sie neue und gebrauchte Batterien/Akkus für Kinder unzugänglich auf.
- Sollte das Batteriefach sich nicht fest schließen lassen, sehen Sie von einer weiteren Verwendung des Produkts ab und bewahren es für Kinder unzugänglich auf.

Die mit diesem Produkt gelieferte Fernbedienung enthält eine Knopfzelle. Wenn die Knopfzelle verschluckt wird, kann dies innerhalb von nur zwei Stunden schwere innere Verätzungen verursachen und schließlich zum Tode führen. Wenn der Verdacht besteht, dass eine Batterie verschluckt wurde oder anderweitig in den Körper gelangt ist, ziehen Sie sofort ärztliche Hilfe hinzu.

VORSICHT

- Legen Sie die Batterien nicht zusammen mit Metallgegenständen in eine Tasche oder ein anderes Behältnis. Die Batterie könnte kurzgeschlossen werden und platzen oder auslaufen und einen Brand oder Verletzungen verursachen.
- Vor dem Lagern oder Entsorgen von Batterien sollten Sie die Polflächen mit Klebeband oder anderem geeigneten Schutzmaterial isolieren.
Durch gemischte Lagerung zusammen mit anderen Batterien oder Metallgegenständen kann es zu Bränden, Verbrennungen oder Entzünden durch ausgelaufene Batterieflüssigkeit kommen.

Installieren des Geräts auf einem Fernsehständer

Es kann wie in der Abbildung installiert werden.

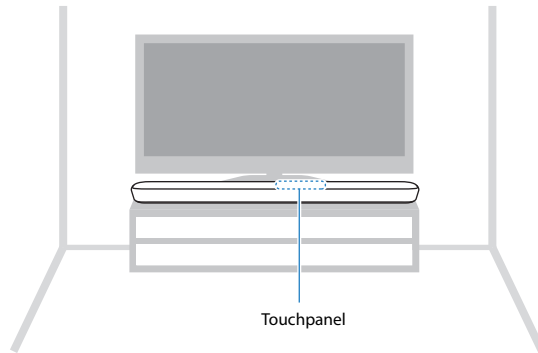

ACHTUNG

- Achten Sie beim Bewegen des Geräts darauf, dass es keiner starken Krafteinwirkung ausgesetzt wird. Anderenfalls könnten die Lautsprecher oder die Stoffbespannung beschädigt werden.
- Stapeln Sie das Gerät zur Aufstellung nicht mit anderen Geräten. Nichtbeachtung kann Funktionsstörungen durch Vibrationen verursachen.
- Das Gerät enthält nichtmagnetisch abgeschirmte Lautsprecher. Stellen Sie keine Geräte, die empfindlich auf Magnetfelder reagieren (wie z. B. Festplattenlaufwerke), in der Nähe des Geräts auf.

Wandmontage des Geräts

Es kann wie in der Abbildung installiert werden. Folgen Sie zur Installation unbedingt den Anweisungen auf Seite 11.

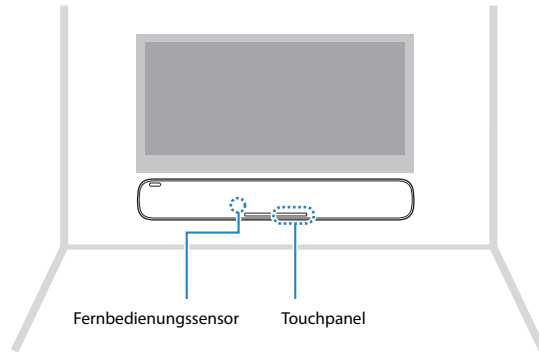

VORSICHT

- Bitte beauftragen Sie einen qualifizierten Fachmann oder den Händler mit der Wandmontage des Geräts. Die sichere Installation erfordert ein gewisses Maß an bautechnischem Wissen und Erfahrung.
- Um ein Herunterfallen des Geräts zu verhindern, bringen Sie es an einer Trockenbauwand (Gipskarton) an.
- Verwenden Sie unbedingt Schrauben (separat erhältlich), die ausreichend stabil sind, das Gewicht des Geräts zu tragen. Der Gebrauch von anderen Befestigungsmitteln als den angegebenen Schrauben, wie beispielsweise kurze Schrauben, Nägel oder beidseitiges Klebeband, kann einen Fall des Geräts verursachen.
- Befestigen Sie die Kabel an einer Stelle, wo sie sich nicht lösen können. Falls sich jemand mit dem Fuß oder der Hand an einem lockeren Kabel verfängt, kann das Gerät herunterfallen.
- Stützen Sie sich nicht auf das Gerät und üben Sie keine übermäßige Kraft auf die Oberseite des Hauptgeräts aus. Nichtbeachtung könnte einen Fall des Geräts verursachen.
- Überzeugen Sie sich nach der Installation davon, dass das Gerät sicher befestigt ist. Yamaha übernimmt keine Verantwortung für Unfälle, die auf einer unsachgemäßen Installation beruhen.

1. **Bringen Sie die Montageschablone (mitgeliefert) an einer Wand an, und markieren Sie die Schraubenlöcher.**

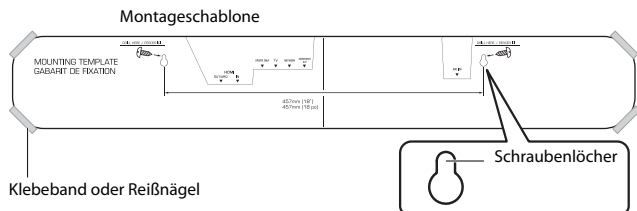

2. **Nehmen Sie die Montageschablone von der Wand ab und drehen Sie dann die Schrauben (separat erhältlich) an den markierten Stellen in die Wand.**

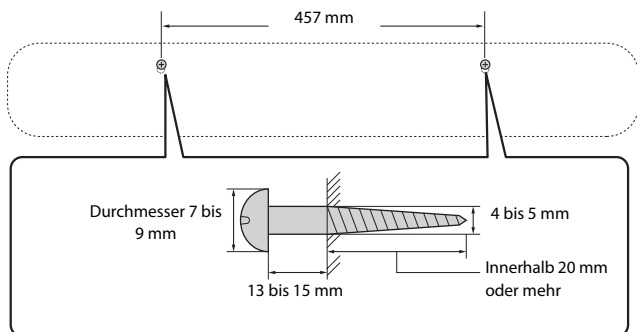

3. **Bringen Sie die mitgelieferten Abstandhalter an der Unterseite des Geräts an.**

Ziehen Sie die Schutzfolie vom Abstandhalter ab und drücken Sie den klebenden Teil gegen die Unterseite des Geräts.

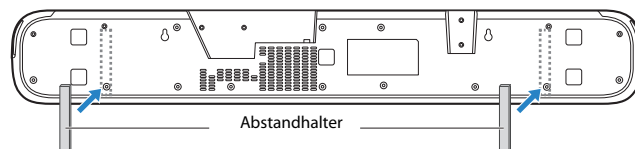

4. **Hängen Sie das Gerät an die eingedrehten Schrauben.**

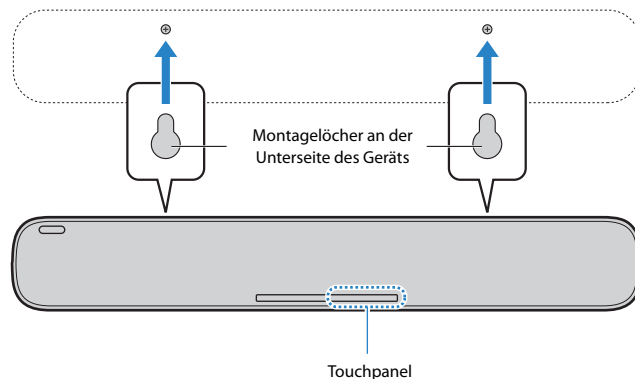

Anschlüsse

1. Anschließen eines Computers oder AV-Geräts

Verwenden Sie ein HDMI-Kabel (separat erhältlich) und schließen Sie es wie in der Abbildung gezeigt an.

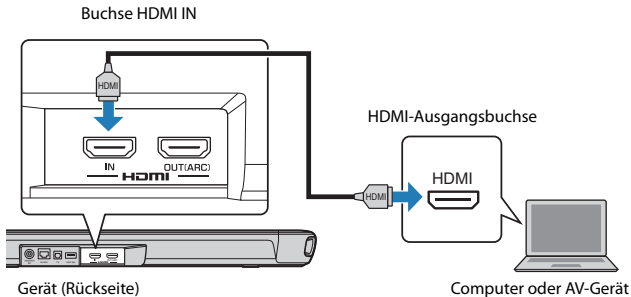

ACHTUNG

- Verwenden Sie ein 19-poliges HDMI-Kabel mit aufgedrucktem HDMI-Logo.
- Verwenden Sie ein möglichst kurzes Kabel, um eine Abnahme der Signalqualität zu vermeiden.

2. Anschließen eines Fernsehers

[Anschließen eines Fernsehers, der den Audio Return Channel (ARC) unterstützt]

Verwenden Sie ein ARC-kompatibles HDMI-Kabel (separat erhältlich) und schließen Sie es wie in der Abbildung gezeigt an.

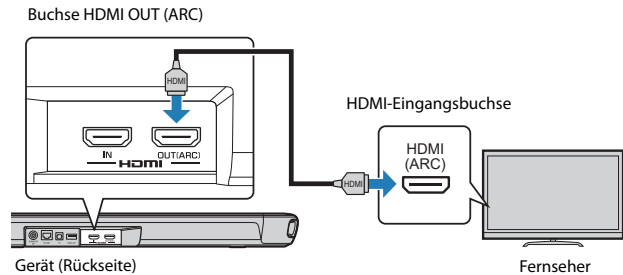

ACHTUNG

- Verwenden Sie ein 19-poliges HDMI-Kabel mit aufgedrucktem HDMI-Logo.
- Verwenden Sie ein möglichst kurzes Kabel, um eine Abnahme der Signalqualität zu vermeiden.

HINWEIS

Die TV-Buchse am Gerät kann bei Verwendung der ARC-Funktion nicht beschaltet werden.

[Anschließen eines Fernsehers, der den Audio Return Channel (ARC) nicht unterstützt]

Verwenden Sie ein HDMI-Kabel (separat erhältlich) und ein optisches Digital-Audiokabel (mitgeliefert), um den Anschluss wie in der Abbildung gezeigt vorzunehmen.

- Verwenden Sie ein möglichst kurzes Kabel, um eine Abnahme der Signalqualität zu vermeiden.

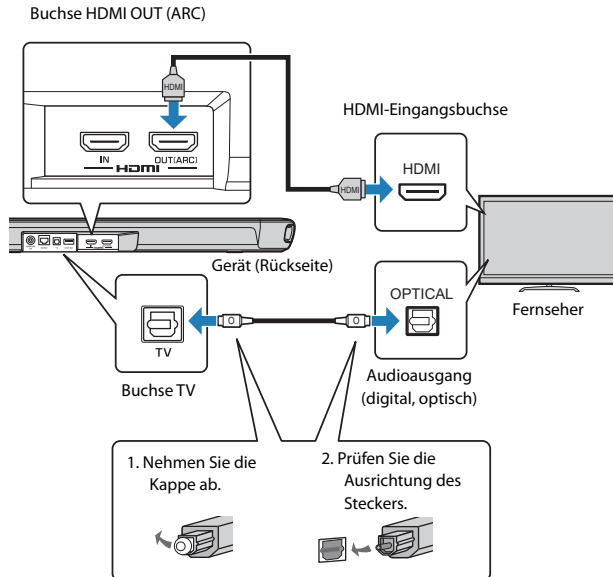

ACHTUNG

- Verwenden Sie ein 19-poliges HDMI-Kabel mit aufgedrucktem HDMI-Logo.

3. Anschließen eines externen Subwoofers

Verwenden Sie ein Mono-Klinkenkabel (separat erhältlich) und schließen Sie es wie in der Abbildung gezeigt an.

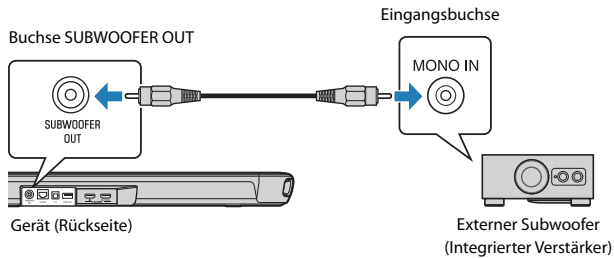

HINWEIS

Die Audioausgabe erfolgt sowohl über die eingebauten Subwoofer des Geräts als auch über den externen Subwoofer.

4. Anschließen des Netzkabels

Schließen Sie das mitgelieferte Netzkabel an das Gerät und den Netzstecker dann an die Wandsteckdose an.

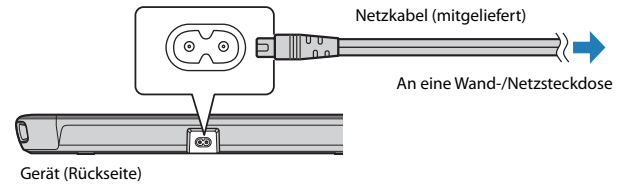

Beim Anschließen des Netzsteckers an die Wandsteckdose wird das Gerät eingeschaltet.

Modus des Geräts

Arten von Modi

Das Gerät bietet drei Modi.

Konferenzmodus:

Dieser Modus ist für die Installation des Geräts in einem Konferenzsaal zur Nutzung als Lautsprecher für Fernkonferenzen vorgesehen.

Hotelmodus:

Der Modus ist für die Installation des Geräts in einer Hotellobby oder einem Gästezimmer und die Verwendung als Lautsprecher zum Ansehen von Filmen und Fernsehprogrammen oder zum Hören von Musik vorgesehen.

Unterrichtsmodus:

Dieser Modus ist für die Installation des Geräts in einem Klassenzimmer und die Verwendung als Lautsprecher für die Wiedergabe von pädagogischem Audiomaterial vorgesehen.

HINWEIS

Beim Kauf ist das Gerät auf Konferenzmodus eingestellt.

Einstellen des Modus

Der Vorgang ist wie folgt.



1. Drücken Sie die Ein/Aus-Taste auf der Fernbedienung, um das Gerät auszuschalten.
2. Drücken Sie die Tasten auf der Fernbedienung in der nachstehenden Reihenfolge.

[Zur Einstellung auf Konferenzmodus]

„Drücken Sie die Taste INFO einmal.“ > „Drücken Sie die Taste VOLUME (+) zweimal.“
> „Drücken Sie die Stummschaltungstaste einmal.“ > „Drücken Sie die Taste TV einmal.“

[Zur Einstellung auf Hotelmodus]

„Drücken Sie die Taste INFO einmal.“ > „Drücken Sie die Taste VOLUME (+) zweimal.“
> „Drücken Sie die Stummschaltungstaste einmal.“ > „Drücken Sie die Taste HDMI einmal.“

[Zur Einstellung auf Unterrichtsmodus]

„Drücken Sie die Taste INFO einmal.“ > „Drücken Sie die Taste VOLUME (+) zweimal.“
> „Drücken Sie die Stummschaltungstaste einmal.“ > „Drücken Sie die Taste BLUETOOTH einmal.“

Der Vorgang ist damit abgeschlossen. Nach Abschluss der Einstellung wird das Gerät eingeschaltet.

HINWEIS

Sie können zur Einstellung des Modus auch die Setup-Datei verwenden. Für Einzelheiten lesen Sie bitte die „ESB-1090 Installationshandbuch“.

Funktionen jedes Modus

Konferenzmodus

HINWEIS

- Die Anzeige bleibt dunkel (sie leuchtet/blinkt kurz, wenn die Lautstärke eingestellt oder der Ton stumm geschaltet wird).
- Als Eingangsquelle für das Audiosignal ist der Computer oder das AV-Gerät (an der Buchse HDMI angeschlossen) fest vorgegeben.
- Als Wiedergabemethode ist Stereowiedergabe fest vorgegeben.



[Fernbedienung]

1 Ein/Aus-Taste

Zum Ein-/Ausschalten des Geräts.

Beim Einschalten erlischt die STATUS-Anzeige, und bei ausgeschaltetem Gerät leuchtet die STATUS-Anzeige rot.

2 Taste VOLUME (+), Taste VOLUME (-)

Zum Regeln der Lautstärke des Lautsprechers.

Die Zahl der leuchtenden Anzeigen gibt beim Regeln der Lautstärke die aktuelle Einstellung an.

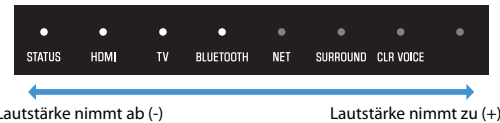

3 Stummschaltungstaste

Zum Stummschalten der Audioausgabe von den Lautsprechern und Subwoofern. Die Stummschaltung des Tons kann mit dieser Taste auch wieder aufgehoben werden.

Bei Stummschaltung blinkt die Anzeige wie in der Abbildung.



Die anderen Tasten sind ohne Funktion.

[Touchpanel]

Keine der Tasten am Touchpanel arbeitet.

Hotelmodus

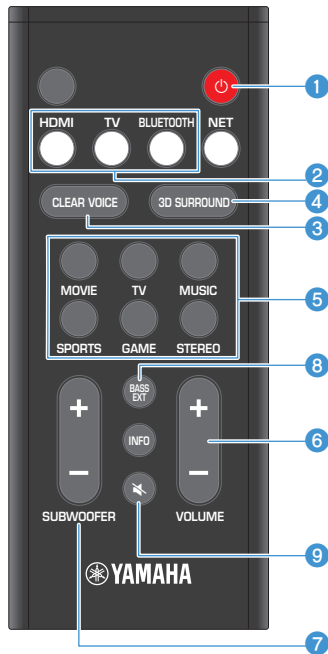

[Fernbedienung]

1 Ein/Aus-Taste

Zum Ein-/Ausschalten des Geräts.

Beim Einschalten erlischt die STATUS-Anzeige, und bei ausgeschaltetem Gerät leuchtet die STATUS-Anzeige rot.

2 Eingangsquellen-Einstelltaste

- **Taste HDMI :** Zum Auswählen eines Computers oder AV-Geräts (an der Buchse HDMI IN angeschlossen) als Audiosignal-Eingangsquelle.
- **Taste TV :** Zum Auswählen des Fernsehers als Audiosignal-Eingangsquelle.
- **Taste BLUETOOTH :** Zum Auswählen des Bluetooth-Geräts als Audiosignal-Eingangsquelle. Weitere Informationen finden Sie auf Seite 26.

3 Taste CLEAR VOICE

Zum Aktivieren/Deaktivieren der Funktion für klare Stimmen (Funktion für eine verständlichere Wiedergabe menschlicher Stimmen in Dialogen und Erzählungen).

4 Taste 3D SURROUND

Zum Einstellen der Wiedergabemethode auf 3D-Surround-Wiedergabe. Die 3D-Surround-Wiedergabe kann zur Einstellung auf Surround-Wiedergabe auch aufgehoben werden.

Die SURROUND-Anzeige leuchtet bei 3D-Surround-Wiedergabe blau und bei Surround-Wiedergabe weiß.

HINWEIS

Bei der 3D-Surround-Wiedergabe wird der Ton nicht nur horizontal, sondern auch vertikal wiedergegeben, wodurch ein dreidimensionales Klangfeld entsteht.

5 Surround-Programm-Tasten

- **Taste MOVIE :** Zum Abrufen von geeigneten Klangeinstellungen für Spielfilme.
- **Taste TV :** Zum Abrufen von geeigneten Klangeinstellungen für Fernsehprogramme.
- **Taste MUSIC :** Zum Abrufen von geeigneten Klangeinstellungen für Musikwiedergabe.
- **Taste SPORTS :** Zum Abrufen von geeigneten Klangeinstellungen für Sportprogramme.
- **Taste GAME :** Zum Abrufen von geeigneten Klangeinstellungen für Videospiele.
- **Taste STEREO :** Zum Einstellen der Wiedergabemethode auf Stereowiedergabe.
Bei Stereowiedergabe ist die SURROUND-Anzeige dunkel.

6 Taste VOLUME (+), Taste VOLUME (-)

Zum Regeln der Lautstärke des Lautsprechers.

Die Zahl der leuchtenden Anzeigen gibt beim Regeln der Lautstärke die aktuelle Einstellung an.



← Lautstärke nimmt ab (-) Lautstärke nimmt zu (+) →

7 Taste SUBWOOFER (+), Taste SUBWOOFER (-)

Zum Regeln der Lautstärke des Subwoofers.

Die leuchtende Anzeige gibt beim Regeln der Lautstärke die aktuelle Einstellung an.



← Lautstärke nimmt ab (-) Lautstärke nimmt zu (+) →

8 Taste BASS EXT

Zum Aktivieren/Deaktivieren der Basserweiterungsfunktion (Funktion zur Anhebung des Bassklangs bei der Wiedergabe).

Die Anzeige blinkt dreimal, wenn von „deaktiviert“ auf „aktiviert“ umgeschaltet wird, und einmal, wenn von „aktiviert“ auf „deaktiviert“ umgeschaltet wird.



9 Stummschaltungstaste

Zum Stummschalten der Audioausgabe von den Lautsprechern und Subwoofern. Die Stummschaltung des Tons kann mit dieser Taste auch wieder aufgehoben werden.

Bei Stummschaltung blinkt die Anzeige wie in der Abbildung.



Die anderen Tasten sind ohne Funktion.

[Touchpanel]

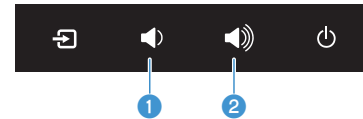

1 Lautstärketaste (-)

2 Lautstärketaste (+)

Zum Regeln der Lautstärke des Lautsprechers.

Die anderen Tasten sind ohne Funktion.

Unterrichtsmodus

HINWEIS

Als Wiedergabemethode ist Stereowiedergabe fest vorgegeben.

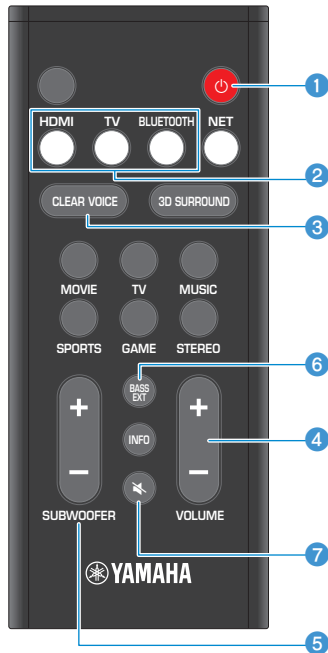

[Fernbedienung]

1 Ein/Aus-Taste

Zum Ein-/Ausschalten des Geräts.

Beim Einschalten erlischt die STATUS-Anzeige, und bei ausgeschaltetem Gerät leuchtet die STATUS-Anzeige rot.

2 Eingangsquellen-Einstelltaste

- **Taste HDMI :** Zum Auswählen eines Computers oder AV-Geräts (an der Buchse HDMI IN angeschlossen) als Audiosignal-Eingangsquelle.
- **Taste TV :** Zum Auswählen des Fernsehers als Audiosignal-Eingangsquelle.
- **Taste BLUETOOTH :** Zum Auswählen des Bluetooth-Geräts als Audiosignal-Eingangsquelle. Weitere Informationen finden Sie auf Seite 26.

3 Taste CLEAR VOICE

Zum Aktivieren/Deaktivieren der Funktion für klare Stimmen (Funktion für eine verständlichere Wiedergabe menschlicher Stimmen in Dialogen und Erzählungen).

4 Taste VOLUME (+), Taste VOLUME (-)

Zum Regeln der Lautstärke des Lautsprechers.

Die Zahl der leuchtenden Anzeigen gibt beim Regeln der Lautstärke die aktuelle Einstellung an.

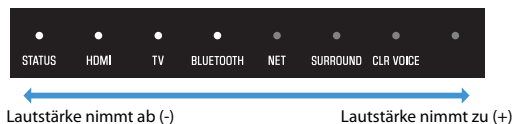

5 Taste SUBWOOFER (+), Taste SUBWOOFER (-)

Zum Regeln der Lautstärke des Subwoofers.

Die leuchtende Anzeige gibt beim Regeln der Lautstärke die aktuelle Einstellung an.

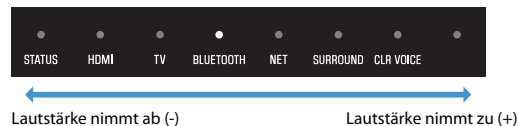

6 Taste BASS EXT

Zum Aktivieren/Deaktivieren der Basserweiterungsfunktion (Funktion zur Anhebung des Bassklangs bei der Wiedergabe).

Die Anzeige blinkt dreimal, wenn von „deaktiviert“ auf „aktiviert“ umgeschaltet wird, und einmal, wenn von „aktiviert“ auf „deaktiviert“ umgeschaltet wird.



7 Stummschaltungstaste

Zum Stummschalten der Audioausgabe von den Lautsprechern und Subwoofern. Die Stummschaltung des Tons kann mit dieser Taste auch wieder aufgehoben werden.

Bei Stummschaltung blinkt die Anzeige wie in der Abbildung.



Die anderen Tasten sind ohne Funktion.

[Touchpanel]

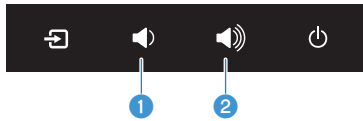

1 Lautstärketaste (-)

2 Lautstärketaste (+)

Zum Regeln der Lautstärke des Lautsprechers.

Die anderen Tasten sind ohne Funktion.

Bedienung des Geräts mit der Fernbedienung des Fernsehers

Mit der HDMI-Steuerfunktion (Funktion zur Kopplung dieses Geräts mit einem über ein HDMI-Kabel angeschlossenen Fernsehgerät) können Sie dieses Gerät mit der Fernbedienung des Fernsehers bedienen.

[Beispiel]

- Ein-/Ausschalten des Geräts mit der Fernbedienung des Fernsehers
- Einstellen der Audiosignal-Eingangsquelle mit der Fernbedienung des Fernsehers
- Einstellen der Lautsprecher, die Audio ausgeben, mit der Fernbedienung des Fernsehers
- Regeln der Lautsprecherlautstärke mit der Fernbedienung des Fernsehers

HINWEIS

Der Funktionsumfang ist von der Art des Fernsehers und der Fernbedienung abhängig.

Beachten Sie, dass die HDMI-Steuerfunktion wie nachstehend beschrieben aktiviert/deaktiviert werden kann.

- 1. Drücken Sie die Ein/Aus-Taste auf er Fernbedienung, um das Gerät auszuschalten.**

- 2. Drücken Sie die Tasten auf der Fernbedienung in der nachstehenden Reihenfolge.**

„Drücken Sie die Taste MUSIC einmal.“

> „Drücken Sie die Taste VOLUME (-) zweimal.“

> „Drücken Sie die Stummschaltungstaste einmal.“

Das Gerät wird eingeschaltet.

- 3. Drücken Sie die Ein/Aus-Taste auf er Fernbedienung, um das Gerät auszuschalten.**

- 4. Halten Sie die Taste HDMI auf der Fernbedienung mindestens 5 Sekunden lang gedrückt.**

Beim Umschalten von „deaktiviert“ auf „aktiviert“ leuchtet die HDMI-Anzeige auf. Wenn von „aktiviert“ auf „deaktiviert“ umgeschaltet wird, leuchtet keine der Anzeigen.

Der Vorgang ist damit abgeschlossen. Nach Abschluss der Umschaltung wird das Gerät eingeschaltet.

WICHTIG

Nach Abschluss der Umschaltung befindet sich das Gerät im Zustand „Modus deaktiviert“. Folgen Sie zur erneuten Konfigurierung des Modus dem auf Seite 16 beschriebenen Vorgang.

HINWEIS

- Bei aktivierter HDMI-Steuerfunktion ist die Standby-Leistungsaufnahme des Geräts höher als bei deaktivierter Funktion.

- Wenn sowohl die HDMI-Steuerfunktion als auch die Bluetooth-Standby-Funktion (beschrieben auf Seite 28) deaktiviert sind, leuchtet die STATUS-Anzeige beim Ausschalten des Geräts nicht auf.

Verbinden eines Bluetooth®-Geräts

Wenn sich dieses Gerät im Hotelmodus/Unterrichtsmodus befindet, können Sie es mit einem Bluetooth-Gerät (z. B. einem Smartphone oder einem digitalen Musikplayer) verbinden, indem Sie wie nachstehend beschrieben vorgehen.

1. Drücken Sie die Taste BLUETOOTH auf der Fernbedienung

Die BLUETOOTH-Anzeige blinkt.

2. Aktivieren Sie die Bluetooth-Funktion des Bluetooth-Geräts.

Eine Liste der Peripheriegeräte, mit denen eine Verbindung aufgebaut werden kann, wird auf dem Bildschirm des Bluetooth-Geräts angezeigt.

3. Wählen Sie „ESB-1090 XXXXXX Bluetooth“ (XXXXXX ist von der Bluetooth-Adresse abhängig) aus der Liste aus.

Dieses Gerät und das Bluetooth-Gerät werden gepaart und verbunden.

Der Vorgang ist damit abgeschlossen. Nach Abschluss des Verbindungsaufbaus leuchtet die BLUETOOTH-Anzeige.

Wiederherstellen der Einstellungen, die im ursprünglichen Zustand beim Kauf vorlagen

Der Vorgang ist wie folgt.

1. Drücken Sie die Ein/Aus-Taste auf der Fernbedienung, um das Gerät auszuschalten.

2. Berühren und halten Sie die Lautstärketaste (+) am Touchpanel und berühren Sie dabei die Ein/Aus-Taste.

Alle Anzeigen blinken, und es wird eine Rücksetzung der Einstellungen durchgeführt.

Der Vorgang ist damit abgeschlossen. Nach Abschluss der Rücksetzung der Einstellungen wird das Gerät eingeschaltet.

Anhang

Das Gerät kann auch mit deaktiviertem Modus verwendet werden.

Modusdeaktivierung

Der Vorgang ist wie folgt.

- 1. Drücken Sie die Ein/Aus-Taste auf er Fernbedienung, um das Gerät auszuschalten.**
- 2. Drücken Sie die Tasten auf der Fernbedienung in der nachstehenden Reihenfolge.**
 - „Drücken Sie die Taste MUSIC einmal.“
 - > „Drücken Sie die Taste VOLUME (-) zweimal.“
 - > „Drücken Sie die Stummschaltungstaste einmal.“

Der Vorgang ist damit abgeschlossen. Nach Abschluss der Einstellung wird das Gerät eingeschaltet.

Funktion bei deaktiviertem Modus

[Fernbedienung]

Wie im Hotelmodus.

[Touchpanel]

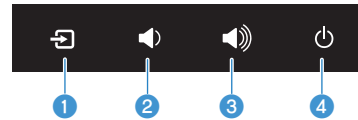

- 1 Eingangswahl**
Zum Auswählen der Audiosignal-Eingangsquelle.
- 2 Lautstärke (-)**
- 3 Lautstärke (+)**
Zum Regeln der Lautstärke des Lautsprechers.
- 4 Ein/Aus-Taste**
Zum Ein-/Ausschalten des Geräts.

[Standby-Automatik]

Das Gerät bietet eine Standby-Automatik (Funktion zur automatischen Abschaltung des Geräts). Wenn diese Funktion aktiviert ist, schaltet sich das Gerät unter den nachstehenden Umständen ab.

- Es sind acht Stunden ohne Bedienung des Geräts vergangen.
- Es sind 10 Minuten ohne Bedienung des Geräts und ohne Einspeisung eines Audiosignals in das Gerät vergangen.

Die Standby-Automatik kann wie nachstehend beschrieben aktiviert/deaktiviert werden.

1. Schalten Sie das Gerät aus.

2. Berühren und halten Sie die Eingangsquellen-Einstelltaste am Touchpanel und berühren Sie dabei die Ein/Aus-Taste mindestens 5 Sekunden lang.

Beim Umschalten von „deaktiviert“ auf „aktiviert“ leuchtet die CLR VOICE-Anzeige auf.

Wenn von „aktiviert“ auf „deaktiviert“ umgeschaltet wird, leuchtet keine der Anzeigen.

Der Vorgang ist damit abgeschlossen. Nach Abschluss der Umschaltung wird das Gerät eingeschaltet.

[Bluetooth-Standby-Funktion]

Das Gerät bietet eine Bluetooth-Standby-Funktion (Funktion zur Aktivierung des Geräts mit einem Bluetooth-Gerät). Wenn diese Funktion aktiviert ist, können Sie das Gerät wie nachstehend beschrieben einschalten.

1. Aktivieren Sie die Bluetooth-Funktion des Bluetooth-Geräts (bereits gepaart).

Eine Liste der Peripheriegeräte, mit denen eine Verbindung aufgebaut werden kann, wird auf dem Bildschirm des Bluetooth-Geräts angezeigt.

2. Wählen Sie „ESB-1090 XXXXXX Bluetooth“ (XXXXXX ist von der Bluetooth-Adresse abhängig) aus der Liste aus.

Der Vorgang ist damit abgeschlossen. Das Gerät wird eingeschaltet.

Die Bluetooth-Standby-Funktion kann wie nachstehend beschrieben aktiviert/deaktiviert werden.

1. Schalten Sie das Gerät aus.

2. Halten Sie die Taste SPORTS auf der Fernbedienung mindestens 5 Sekunden lang gedrückt.

Beim Umschalten von „deaktiviert“ auf „aktiviert“ leuchtet die BLUETOOTH-Anzeige auf.

Wenn von „aktiviert“ auf „deaktiviert“ umgeschaltet wird, leuchtet keine der Anzeigen.

Der Vorgang ist damit abgeschlossen. Nach Abschluss der Umschaltung wird das Gerät eingeschaltet.

HINWEIS

- Bei aktivierter Bluetooth-Standby-Funktion ist die Standby-Leistungsaufnahme des Geräts höher als bei deaktivierter Funktion.
- Wenn sowohl die Bluetooth-Standby-Funktion als auch die HDMI-Steuerfunktion (beschrieben auf Seite 25) deaktiviert sind, leuchtet die STATUS-Anzeige beim Ausschalten des Geräts nicht auf.

Technische Daten

Der Inhalt dieses Handbuchs gilt für die neuesten technischen Daten zum Zeitpunkt der Veröffentlichung. Um die neueste Version der Anleitung zu erhalten, rufen Sie die Website von Yamaha auf und laden Sie dann die Datei mit der Bedienungsanleitung herunter.

Wichtigste technische Daten

Allgemeines

Chassis	<ul style="list-style-type: none">• Front L/R: 5,5 cm Konus x 2• Hochtöner: 2,5 cm Kalotte x 2• Subwoofer: 7,5 cm Konus x 2
Ausgangsleistung (Asynchrone Ansteuerung, JEITA)	<ul style="list-style-type: none">• Front L/R: 30 W x 2• Subwoofer: 60 W
Spannungsversorgung	[Modelle für USA und Kanada] 100 bis 120 V Wechselstrom, 50/60 Hz [Modelle für Großbritannien, Europa und Russland] 100 bis 240 V Wechselstrom, 50/60 Hz
Leistungsaufnahme	30 W (Nennwert)
Leistungsaufnahme im Standby-Modus	<ul style="list-style-type: none">• HDMI-Steuerung Aus, Bluetooth-Standby Aus: 0,2 W• HDMI-Steuerung Aus, Bluetooth-Standby Ein: 1,7 W• HDMI-Steuerung Ein, Bluetooth-Standby Aus: 0,6 W• HDMI-Steuerung Ein, Bluetooth-Standby Ein: 2,2 W
Maximale Lautstärke	Max SPL: 96 dB bei 1 m
Frequenzbandbreite	<ul style="list-style-type: none">• Front L/R: 170 Hz bis 22.000 Hz• Hochtöner: 5.000 Hz bis 23.000 Hz• Subwoofer: 62 Hz bis 170 Hz
Abmessungen (B x H x T)	<ul style="list-style-type: none">• Bei Installieren des Geräts auf einem Fernsehständer usw.: 890 mm x 53 mm x 131 mm• Bei Wandmontage des Geräts mit Abstandshaltern: 890 mm x 131 mm x 62 mm
Gewicht	3,4 kg

Betriebsumgebung	<ul style="list-style-type: none"> • Temperatur: 5°C bis 40°C • Luftfeuchtigkeit: 30% bis 90% (keine Kondensation)
Lagerungsumgebung	<ul style="list-style-type: none"> • Temperatur: -20°C bis 60°C • Luftfeuchtigkeit: 30% bis 90% (keine Kondensation)

Dekoder

Unterstütztes Audiosignal (HDMI/optischer Eingang)	<ul style="list-style-type: none"> • PCM (bis zu 5.1 Kanäle) • Dolby Digital (bis zu 5.1 channels) • Dolby Pro Logic II (bis zu 5.1 channels) • DTS Digital Surround (bis zu 5.1 channels)
--	--

Schnittstelle

Eingangsbuchsen	<ul style="list-style-type: none"> • HDMI: 1 (Buchse HDMI IN) • Digital (optisch): 1 (Buchse TV)
Ausgangsbuchsen	<ul style="list-style-type: none"> • HDMI: 1 (Buchse HDMI OUT (ARC)) • Analog (RCA/monaural): 1 (Buchse SUBWOOFER OUT)
Weitere Buchsen	<ul style="list-style-type: none"> • USB: 1 (Buchse UPDATE ONLY) • Netzwerk (Ethernet): 1 (Buchse NETWORK)
Bluetooth	<ul style="list-style-type: none"> • Version: 4.2 • Unterstützte Profile: A2DP • Unterstützte Codecs: SBC, AAC • Klasse: Bluetooth Klasse 2 • Reichweite (Sichtlinie): Ca. 10 m • Unterstützte Content Protection-Methode : SCMS-T (Sink-Funktion) [Modelle für Großbritannien, Europa und Russland] • Funkfrequenz: 2402 MHz bis 2480 MHz • Maximale Ausgangsleistung (EIRP): 9,5 dBm (8,9 mW)
Kabelgebundenes Netzwerk	<ul style="list-style-type: none"> • Ethernet-Standard: 100 BASE-TX/10 BASE-T

Unterstützte HDMI-Audio-/Videoformate

Videosignale	<ul style="list-style-type: none">• Deep Color• x.v.Color• 3D-Bildsignal• High Dynamic Range (HDR)-Video: HDR10, HLG
Auflösungen	<ul style="list-style-type: none">• VGA• 480i/60 Hz• 480p/60 Hz• 576i/50 Hz• 576p/50 Hz• 720p/60 Hz, 50 Hz• 1080i/60 Hz, 50 Hz• 1080p/60 Hz, 50 Hz, 30 Hz, 25 Hz, 24 Hz• 4K/60 Hz, 50 Hz, 30 Hz, 25 Hz, 24 Hz
Audiosignale	<ul style="list-style-type: none">• 2-Kanal-Linear PCM: 2 Kanäle, 32 kHz bis 192 kHz, 16 Bit/20 Bit/24 Bit• Mehrkanaliges Linear-PCM: 6 Kanäle, 32 kHz bis 192 kHz, 16 Bit/20 Bit/24 Bit• Bitstream: Dolby Digital, DTS Digital Surround
Kopierschutzstandard	HDCP 2,3

Unterstützte digitale Audioformate

HDMI (ARC)	<ul style="list-style-type: none">• 2-Kanal-Linear PCM: 2 Kanäle, 32 kHz bis 192 kHz, 16 Bit/20 Bit/24 Bit• Bitstream: Dolby Digital, DTS Digital Surround
Optisch	<ul style="list-style-type: none">• 2-Kanal-Linear PCM: 2 Kanäle, 32 kHz bis 192 kHz, 16 Bit/20 Bit/24 Bit• Bitstream: Dolby Digital, DTS Digital Surround

Yamaha Global Site

U.S.A. and Canada

<https://uc.yamaha.com/>

Other countries

<https://www.yamaha.com/>

Yamaha Downloads

U.S.A. and Canada

<https://uc.yamaha.com/support/>

Other countries

<https://download.yamaha.com/>

Manual Development Group

© 2021 Yamaha Corporation

Published 07/2021

NVOD-A0