

Flachbildschirm



INHALTSVERZEICHNIS

SICHERHEIT	5
Sicherheitshinweise.....	5
Urheberrecht.....	6
Haftungsausschluss	6
Anerkennung von Marken	6
FCC-Erklärung.....	6
FCC-Warnung	6
Konformitätserklärung für EU-Länder.....	7
WEEE	7
ENERGY STAR	7
Geringes Blaulicht und Augengesundheit	7
Was ist Geringes-Blaulicht-Technologie?	7
Pausen berechnen	7
Auf entfernte Objekte schauen.....	7
Wie trainieren Sie Ihre Augen?.....	7
EINFÜHRUNG	8
Lieferumfang.....	8
Standardzubehör.....	8
Optionales Zubehör	9
Produktübersicht.....	10
Ansicht von vorne	10
Ansicht von hinten	11
Fernbedienung	13
AUFSTELLUNG UND INSTALLATION	15
Wandmontage	15
Spezifikationen zur Wandmontage.....	16
Ständermontage (optional).....	19
Fernbedienung verwenden.....	22
Fernbedienungsbatterien installieren/ersetzen	22
Betriebsreichweite der Fernbedienung.....	23
Anschlüsse	24
An Stromversorgung anschließen	24
Externe Geräte anschließen.....	24

DISPLAY VERWENDEN	30
Ein-/Ausschalten.....	30
Einrichtungsassistent.....	31
GRUNDLEGENDE BEDIENUNG.....	33
Übersicht über den Startbildschirm	33
Kürzliche Aufgaben anzeigen	34
OSD-Menü.....	35
Verknüpfungsmenü	36
Bildeinstellungen konfigurieren	40
Anzeigeeinstellungen konfigurieren	41
Audioeinstellungen konfigurieren	42
Geräteinformationen anzeigen	43
Menü Android-Einstellungen.....	44
System personalisieren	45
Netzwerkeinstellungen konfigurieren	48
Geräteeinstellungen konfigurieren	50
Sicherheitseinstellungen konfigurieren.....	54
Systemeinstellungen konfigurieren	58
APPS VERWENDEN.....	63
Creative Cast.....	64
Unterstützte Betriebssysteme für Casting	64
Proprietary Sharing	64
Mobilgerät.....	65
Computer.....	67
Einstellungen von Creative Cast	71
Creative Board.....	72
Dateimanager	78
Dateien verwalten.....	78
Cloud-Speicher.....	80
Multimediateien wiedergeben.....	83
ck.....	87
Browser	87
Optoma Marketplace	88
Keeper	89
MediaPlayer.....	90
Eine Wiedergabeliste erstellen	90
Eine Wiedergabeliste verwalten	92
Schnellzugriff.....	97
WPS Office	98
Optoma Management Suite (OMS).....	99

ZUSÄTZLICHE INFORMATIONEN 102

Abmessungen.....	102
55 Zoll.....	102
65 Zoll.....	103
75 Zoll.....	104
86 Zoll.....	105
98 Zoll.....	106
Unterstützte Timings.....	107
RS232-Protokollfunktionsliste.....	109
RS232-Pinbelegung	109
RS232-RJ45-Steuerungsverbindung	109
Einstellbefehl	110
Abrufbefehl	113
LED-Anzeige	115
Port-Informationen.....	115
Problemlösung.....	117
Wartung	118
Bildschirm reinigen	118
Vorderen Rahmen reinigen	118
Optoma-Niederlassungen weltweit.....	119

SICHERHEIT

Befolgen Sie alle Warnhinweise, Vorsichtsmaßnahmen und Wartungshinweise in diesem Handbuch.

Sicherheitshinweise

- Verwenden Sie nur vom Hersteller angegebene Zubehörteile/Zusatzgeräte.
- Blockieren Sie keine Belüftungsöffnungen. Um einen zuverlässigen Betrieb des Gerätes sicherzustellen und den Projektor vor Überhitzung zu schützen, platzieren Sie das Gerät bitte an einem ausreichend belüfteten Ort. Stellen Sie das Gerät nicht in einen geschlossenen Raum wie z. B. ein Bücherregal oder Schrank, wo die Luftzirkulation behindert sein kann.
- Verwenden Sie das Gerät nicht in der Nähe von Wasser oder Feuchtigkeit. Setzen Sie das Gerät zur Reduzierung von Brand- oder Stromschlaggefahr weder Regen noch Feuchtigkeit aus.
- Installieren Sie das Gerät nicht in der Nähe von Wärmequellen, wie z. B. Heizkörpern, Heizungen, Öfen und sonstigen Wärmequellen inklusive Verstärkern.
- Lassen Sie keine Gegenstände oder Flüssigkeiten in das Projektorinnere eindringen. Andernfalls können sie mit gefährlicher Hochspannung in Berührung kommen oder einen Kurzschluss zwischen den Teilen verursachen. Ein Brand oder Stromschlag kann die Folge sein.
- Stellen Sie das Gerät nicht auf einen instabilen Untergrund. Das Gerät könnte umkippen und Verletzungen verursachen oder beschädigt werden.
- Stellen Sie das Gerät nicht an Orten auf, an denen er Vibrationen oder Stößen ausgesetzt sein könnte.
- Berühren Sie den Bildschirm nicht mit harten oder scharfkantigen Gegenständen.
- Verwenden Sie das Gerät nicht, wenn es beschädigt oder unsachgemäß verwendet wurde. Als Beschädigung/unsachgemäße (Verwendung gilt u. a. Folgendes):
 - Das Gerät ist heruntergefallen.
 - Netzkabel oder Stecker wurden beschädigt.
 - Flüssigkeiten wurden über dem Gerät verschüttet.
 - Das Gerät war Regen oder Feuchtigkeit ausgesetzt.
 - Gegenstände sind in das Gerät eingedrungen, oder irgendetwas innerhalb des Gerätes hat sich gelöst.
- Versuchen Sie niemals das Gerät in Eigenregie zu reparieren. Durch Öffnen des Gehäuses setzen Sie sich Hochspannung und anderen Gefahren aus. Bitte nehmen Sie vor dem Einsenden Ihres Gerätes zu Reparaturzwecken Kontakt mit Optoma auf.
- Trennen des Gerätes vom Stromnetz, wenn es über einen längeren Zeitraum nicht benutzt wird.
- Entfernen Sie vor der Lagerung die Batterien aus der Fernbedienung. Falls die Batterien lange Zeit in der Fernbedienung bleibt, könnten sie auslaufen.
- Ausschalten des Gerätes und Ziehen des Netzsteckers vor dem Reinigen.
- Reinigen des Gehäuses mit einem weichen, trockenen Tuch und einem milden Reinigungsmittel. Reinigen Sie das Gerät nicht mit Hilfe von Scheuermitteln, Wachsen oder Lösungsmitteln.
- Achten Sie auf die Sicherheitshinweise am Gerätegehäuse.
- Das Gerät darf nur von qualifiziertem Kundendienstpersonal repariert werden.

Urheberrecht

Diese Publikation, einschließlich aller Fotos, Abbildungen und Software, ist durch internationale Urheberrechte geschützt, wobei alle Rechte vorbehalten werden. Weder diese Anleitung noch irgendwelche hierin enthaltenen Materialien dürfen ohne schriftliche Genehmigung des Urhebers reproduziert werden.

© Copyright 2023

Haftungsausschluss

Die Informationen in diesem Dokument können ohne Ankündigung geändert werden. Der Hersteller macht keine Zusicherungen oder Garantien bezüglich der Inhalte dieses Dokuments und lehnt insbesondere jegliche implizierten Garantien bezüglich der Marktgängigkeit oder Eignung für einen bestimmten Zweck ab. Der Hersteller behält sich das Recht vor, diese Publikation zu ändern und von Zeit zu Zeit Änderungen an den Inhalten vorzunehmen, ohne dass der Hersteller verpflichtet ist, jegliche Personen über derartige Änderungen zu informieren.

Anerkennung von Marken

Kensington ist eine in den USA eingetragene Marke der ACCO Brand Corporation mit ausgestellten Eintragungen und ausstehenden Anträgen in anderen Ländern weltweit.

HDMI, das HDMI-Logo und High-Definition Multimedia Interface sind Marken oder eingetragene Marken von HDMI Licensing LLC in den Vereinigten Staaten und anderen Ländern.

Google, das Google-Logo und Google Drive sind Marken oder eingetragene Marken von Google LLC.

OneDrive ist eine Marke oder Markenbezeichnung von Microsoft Corporation.

Alle anderen in dieser Anleitung verwendeten Produktnamen sind das Eigentum ihrer jeweiligen Inhaber und werden anerkannt.

FCC-Erklärung

Dieses Gerät wurde getestet und als mit den Grenzwerten für Digitalgeräte der Klasse B gemäß Teil 15 der FCC-Regularien übereinstimmend befunden. Diese Grenzwerte wurden geschaffen, um angemessenen Schutz gegen Störungen beim Betrieb in Wohnanlagen zu gewährleisten.

Dieses Gerät erzeugt und verwendet Funkfrequenzenergie, die ausgestrahlt werden kann und bei unsachgemäßer, nicht der Anleitung des Herstellers entsprechender Installation und Verwendung schädliche Störungen des Rundfunkempfangs verursachen kann. Allerdings ist nicht gewährleistet, dass es in bestimmten Installationen nicht zu Störungen kommt. Falls dieses Gerät Störungen des Radio- oder Fernsehempfangs verursachen sollte, was leicht durch Aus- und Einschalten des Gerätes herausgefunden werden kann, wird dem Anwender empfohlen, die Störung durch eine oder mehrere der folgenden Maßnahmen zu beseitigen:

- Neuausrichtung oder Neuplatzierung der Empfangsantenne(n).
- Vergrößern des Abstands zwischen Gerät und Empfänger.
- Anschluss des Gerätes an einen vom Stromkreis des Empfängers getrennten Stromkreis.
- Hinzuziehen des Händlers oder eines erfahrenen Radio-/Fernsehtechnikers.

FCC-Warnung

Dieses Gerät erfüllt Teil 15 der FCC-Bestimmungen. Folgende zwei Bedingungen müssen für die Inbetriebnahme erfüllt sein:

- (1) Das Gerät darf keine schädlichen Interferenzen verursachen.
- (2) Dieses Gerät muss jegliche empfangenen Funkstörungen hinnehmen, einschließlich Störungen, die zu unbeabsichtigtem Betrieb führen können.

Hinweis: Anwender in Kanada

Dieses Digitalgerät der Klasse B stimmt mit der kanadischen CAN ICES-3 (B)/NMB-003 (B) überein.

Remarque à l'intention des utilisateurs canadiens

Cet appareil numérique de la classe B est conforme à la norme NMB-003 du Canada.

Konformitätserklärung für EU-Länder

- EMV-Richtlinie 2014/30/EU (inklusive Änderungen)
- Niederspannungsrichtlinie 2014/35/EU

WEEE



Anweisungen zur Entsorgung

Entsorgen Sie das elektronische Gerät nicht gemeinsam mit dem Hausmüll. Bitte recyceln Sie das Gerät, um die Umweltbelastung zu minimieren und die Umwelt zu schützen.

ENERGY STAR



ENERGY STAR ist ein Programm der U.S. Environmental Protection Agency, das Unternehmen und Einzelpersonen dabei hilft, Geld zu sparen und unser Klima durch ausgezeichnete Energieeffizienz zu schützen. Produkte, die den ENERGY STAR verdienen, verhindern die Emissionen von Treibhausgasen durch Erfüllung der strengen Energieeffizienzkriterien und -anforderungen der U.S. Environmental Protection Agency. Das folgende Logo erscheint an allen ENERGY STAR-zertifizierten Modellen:

Dieses Produkt qualifiziert Produkte im Standardmodus für ENERGY STAR und dies sind die Einstellungen, mit denen Energieeinsparungen erzielt werden. Durch Änderung der Bildeinstellungen im Standardmodus oder Aktivierung anderer Funktionen erhöht sich der Energieverbrauch, was zu einer Überschreitung der zur Qualifizierung für die ENERGY STAR-Bewertung erforderlichen Grenzwerte führen kann. Weitere Informationen zum Energy-Star-Programm finden Sie unter EnergyStar.gov.

Geringes Blaublicht und Augengesundheit

Was ist Geringes-Blaublicht-Technologie?

Geringes-Blaublicht-Technologie reduziert das vom Produkt emittierte Blaublicht. Die Schädlichkeit von Blaublicht für menschliche Augen ist vorwiegend in der pathologischen Schädigung der Augen und der Schädigung des Rhythmus des menschlichen Körpers manifestiert, die zu Myopie, Katarakt und Makulärerkrankungen führen können.

Zertifizierung zu geringem Blaublicht: Ein Zertifizierungsprojekt zur Evaluierung, ob das Anzeigegerät die Anforderungen von Lichtbiosicherheit und UV-freier Strahlung erfüllt.

Hinweis: Zur Erfüllung des Geringes-Blaublicht-Zertifikats von TÜV Rheinland müssen die Anzeigeeinstellungen wie folgt sein:

- Anzeigemodus ist Präsentation
- Farbtemperatur ist Standard
- Geringes Blaublicht ist 100.

Pausen berechnen

Sie sollte jede Stunde kontinuierlicher Bildschirmnutzung eine 10-minütige Pause einlegen.

Hinweis: Denken Sie daran, regelmäßig zu blinzeln, damit Ihre Augen nicht austrocknen und gesund bleiben.

Auf entfernte Objekte schauen

Schauen Sie während der Pause auf entfernte Objekte oder schließen Sie Ihre Augen. Dadurch können Sie Ihren Ziliarmuskel (Fokussmuskel) entspannen und die Belastung der Augen reduzieren.

Wie trainieren Sie Ihre Augen?

1. Halten Sie Ihren Zeigefinger einige Zentimeter von Ihrem Augen entfernt.
2. Konzentrieren Sie sich auf Ihren Finger.
3. Bewegen Sie Ihren Finger langsam von Ihrem Gesicht weg, während Sie ihn weiterhin fokussieren.
4. Schauen Sie einen Moment weg in die Ferne.
5. Konzentrieren Sie sich dann auf Ihren ausgestreckten Finger und bringen Sie ihn langsam zurück zu Ihrem Auge.

EINFÜHRUNG

Lieferumfang

Packen Sie das Produkt vorsichtig aus und prüfen Sie, ob die unter dem Standardzubehör aufgelisteten Artikel vollständig sind. Einige der Artikel des optionalen Zubehörs sind je nach Modell, Spezifikationen und Einkaufsland möglicherweise nicht verfügbar. Bitte prüfen Sie dies mit Ihrem Händler. Einige Zubehörartikel können je nach Region variieren.

Die Garantiekarte wird nur in einigen bestimmten Regionen mitgeliefert. Detaillierte Informationen erhalten Sie von Ihrem Händler.

Standardzubehör

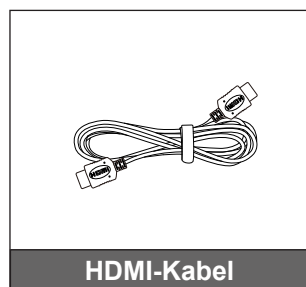
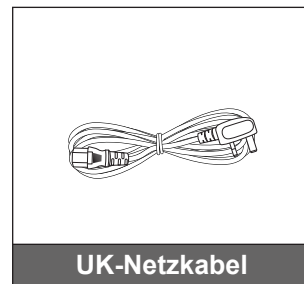
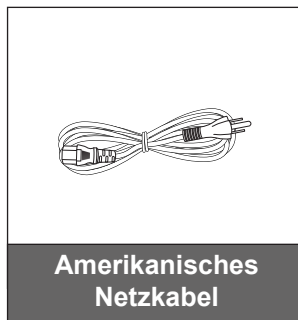
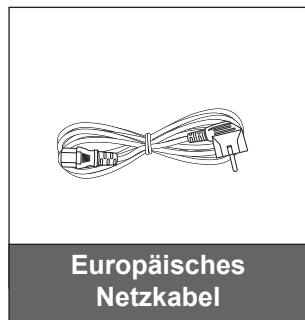
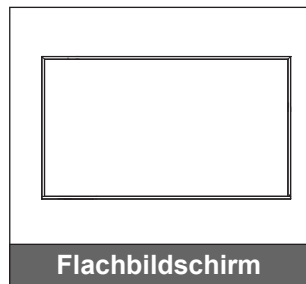

Hinweis: Informationen zur Garantie finden Sie unter www.optoma.com.

EINFÜHRUNG

Optionales Zubehör

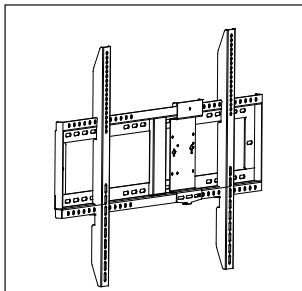

Wandmontage mit
VESA-Halterung
55 bis 65 Zoll
(WIB6560A)
75 bis 98 Zoll
(WIB9080A)

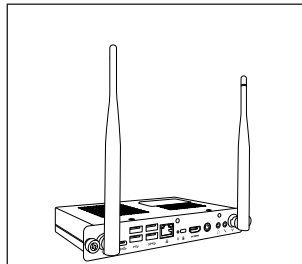

OPS-Einsteck-PC

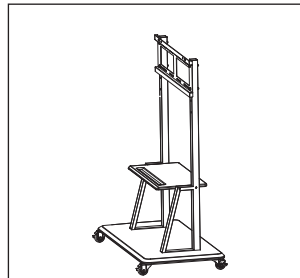

Ständermontage

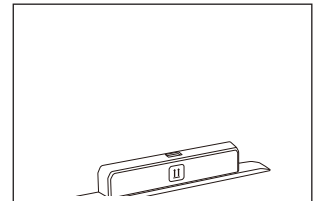

WLAN-Dongle SI07B (je
nach Region optional)

EINFÜHRUNG

Produktübersicht

Ansicht von vorne



Nr.	Element
1.	LED-Anzeige
2.	Ein-/Austaste
3.	Menütaste
4.	Eingangstaste

Nr.	Element
5.	Linkstaste (◀)
6.	Rechtstaste (▶)
7.	Abwärtstaste (▼) / Leiser-Taste
8.	Aufwärtstaste (▲) / Lauter-Taste

Hinweis: Wenn sich das OSD-Menü einblendet, kann die **Eingangstaste** als Auswahlstaste verwendet werden.

EINFÜHRUNG

Ansicht von hinten

55-Zoll-Bildschirm

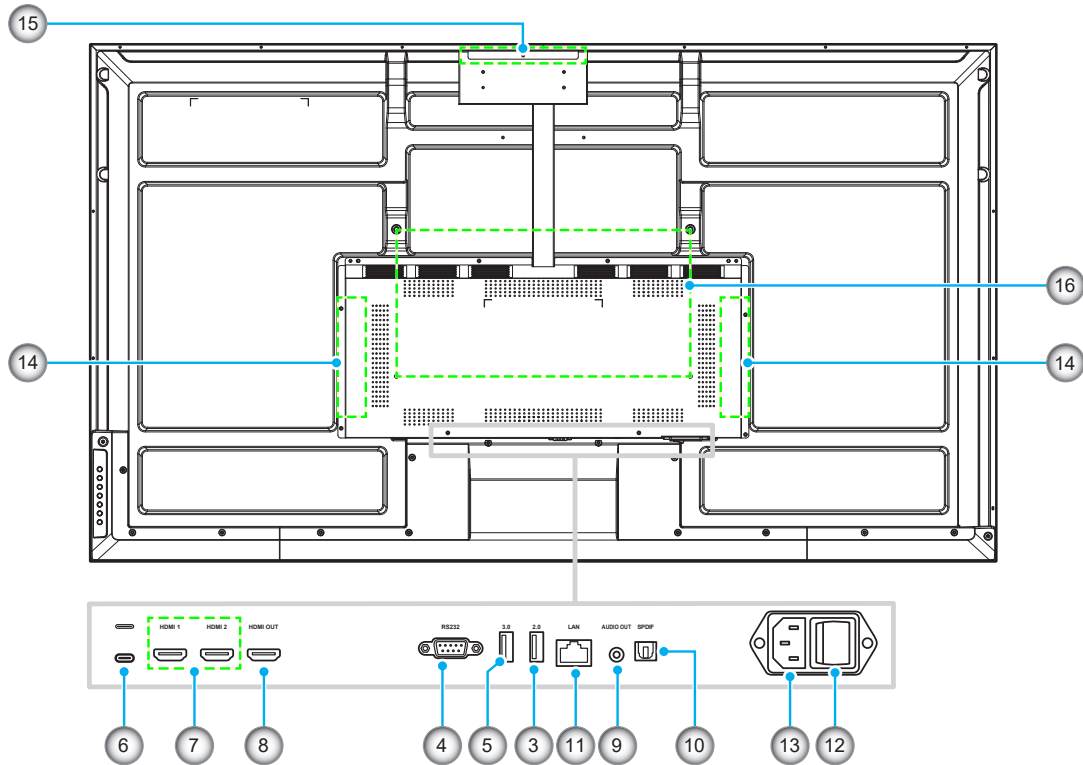

65-Zoll-/75-Zoll-/86-Zoll-/98-Zoll-Bildschirm

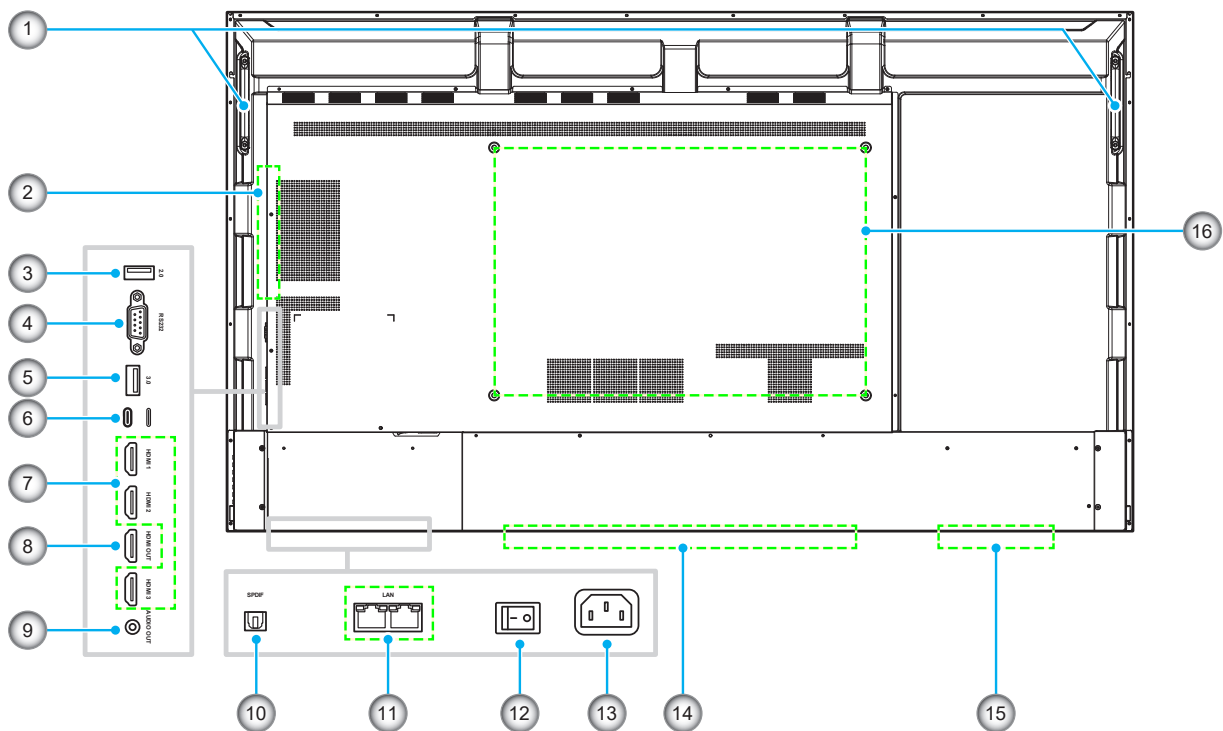

EINFÜHRUNG

Nr.	Element
1.	Griffe (x 2)
2.	OPS-Steckplatz
3.	USB-2.0-Anschluss
4.	RS232-Anschluss
5.	USB 3.0-Port
6.	USB-Type-C-Port
7.	HDMI-Anschlüsse
8.	HDMI-2.0-Ausgang

Nr.	Element
9.	Audioausgang
10.	SPDIF-Anschluss
11.	LAN-Anschluss/-Anschlüsse
12.	Ein-/Ausschalter
13.	Wechselspannungseingang, 100 bis 240 V
14.	Lautsprecher (x 2)
15.	Netzwerkmodulsteckplatz
16.	Montagelöcher für Wandhalterung

Hinweis:

- *Die HDMI-Eingänge unterstützen CEC.*
- *USB-Type-C-Anschluss unterstützt DisplayPort 1.2 und Power Delivery (65 W).*
- *Android und HDMI-3-Anschluss unterstützen nicht die Funktion HDMI-Ausgang.*

EINFÜHRUNG

Fernbedienung

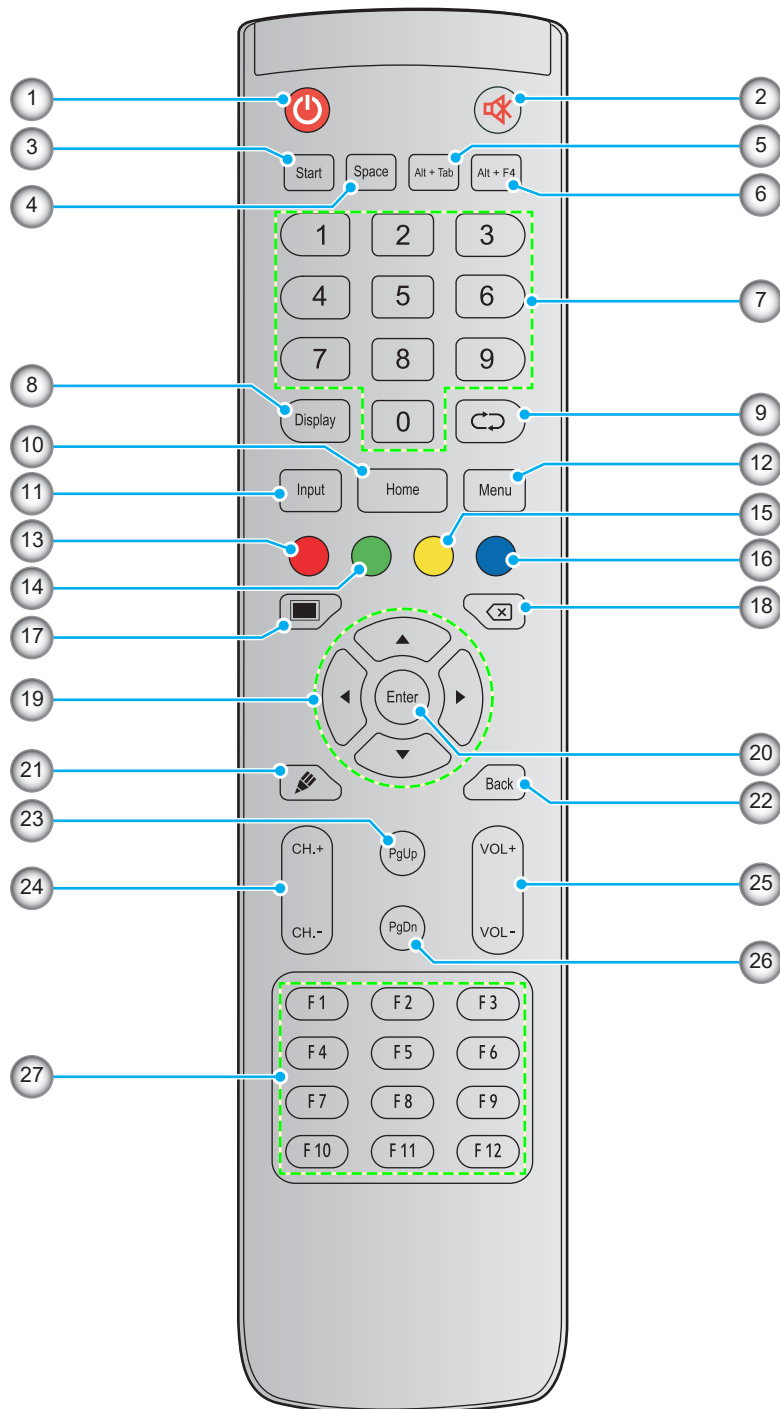

Nr.	Taste	Beschreibung
1.	Ein/Aus (🔌)	Flachbildschirm ein-/ausschalten.
2.	Stumm (🔇)	Ton vorübergehend ausschalten.
3.	Start	Gleiche Funktion wie Windows -Taste an einer Computertastatur ausführen.
4.	Space	Gleiche Funktion wie Leertaste an einer Computertastatur ausführen.

EINFÜHRUNG

Nr.	Taste	Beschreibung
5.	Alt+Tab	Gleiche Funktion wie die Tasten Alt und Tab an einer Computertastatur ausführen. Durch Gedrückthalten beider Tasten können Sie zwischen allen offenen Anwendungen (Windows) wechseln.
6.	Alt+F4	Gleiche Funktion wie die Tasten Alt und F4 an einer Computertastatur ausführen. Durch Gedrückthalten beider Tasten können Sie das aktuelle Fenster schließen.
7.	Zifferntasten	Zifferneingabetasten
8.	Anzeige	Zeigt die aktuelle Eingangsquelle und Informationen.
9.	Wiederholen (↺)	Zeigt die letzten Apps.
10.	Startseite	Ruft den Startbildschirm auf.
11.	Eingabe	Wählen Sie die Eingangsquelle.
12.	Menü	Blendet das Bildschirmmenü ein oder aus.
13.	Rot (●)	Zum Sperren oder Freigeben von Ein-/Austaste (am Bildschirm).
14.	Grün (●)	Zum Sperren oder Freigeben von Ein-/Austaste (am Bildschirm).
15.	Gelb (●)	Keine Funktion.
16.	Blau (●)	Zum Einfrieren des Bildschirms.
17.	Leeranzeige (■)	Zum Aktivieren der Leeranzeige.
18.	Backspace (↵)	Gleiche Funktion wie Backspace -Taste an einer Computertastatur ausführen.
19.	Navigationstasten (▲▼◀▶)	Wählen Sie ein Element oder eine Option.
20.	Bestätigen	Bestätigt die Auswahl.
21.	Creative Board (✎)	Starten Sie die App Creative Board .
22.	Zurück	Ruft den vorherigen Bildschirm auf.
23.	PgUp	Gleiche Funktion wie Bild nach oben -Taste an einer Computertastatur ausführen.
24.	Kanaltasten	Keine Funktion.
25.	Lautstärketasten	Passen Sie die Lautstärke an.
26.	PgDn	Gleiche Funktion wie Bild nach unten -Taste an einer Computertastatur ausführen.
27.	Funktionstasten (F1 – F12)	Gleiche Funktion wie Funktionstasten F1 – F12 an einer Computertastatur ausführen.

Hinweis: Falls das PC-Modul nicht im OPS-Steckplatz installiert ist, haben alle computerrelevanten Tasten keine Funktion.

AUFSTELLUNG UND INSTALLATION

Wandmontage

Verwenden Sie nur ein optionales von Optoma zugelassenes Wandmontageset (separat erhältlich). Das Set beinhaltet die folgenden Elemente:

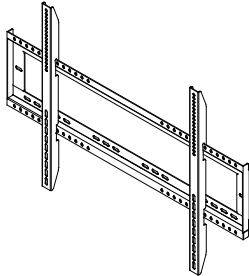

Duale Montagehalterungen und
Wandmontage



Schraube **A**
(x 4)



Schraube **B**
(x 8)



Schraube **C**
(x 2)



Dübel (x 8)



Unterlegscheibe
(x 8)

Hinweis:

- Bei WIB6560A gibt es zwei Schraubenpakete **A**. M6-Schrauben bei N3551K und M8-Schrauben bei N3651K.
- Bei WIB9080A nur ein Schraubenpaket **A**. M8-Schrauben bei N3751K, N3861K und N3981K.

AUFSTELLUNG UND INSTALLATION

Spezifikationen zur Wandmontage

Modellbezeichnung	VESA-Schablone	Schraubentyp und -länge
55 Zoll	400 x 200 mm	M6 x 12L
65 Zoll	600 x 400 mm	M8 x 25L
75 Zoll	800 x 400 mm	M8 x 25L
86 Zoll	800 x 600 mm	M8 x 25L
98 Zoll	800 x 600 mm	M8 x 25L

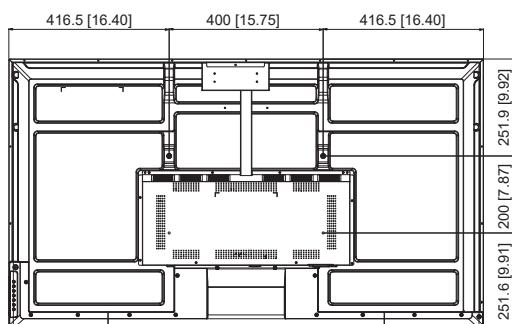

55 Zoll

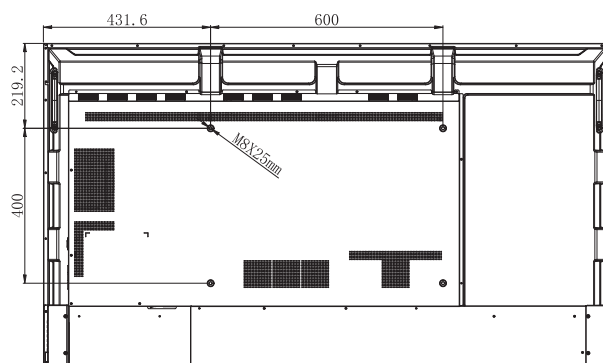

65 Zoll

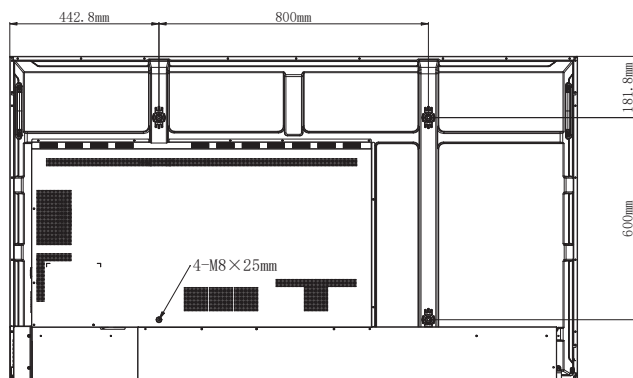

75 Zoll

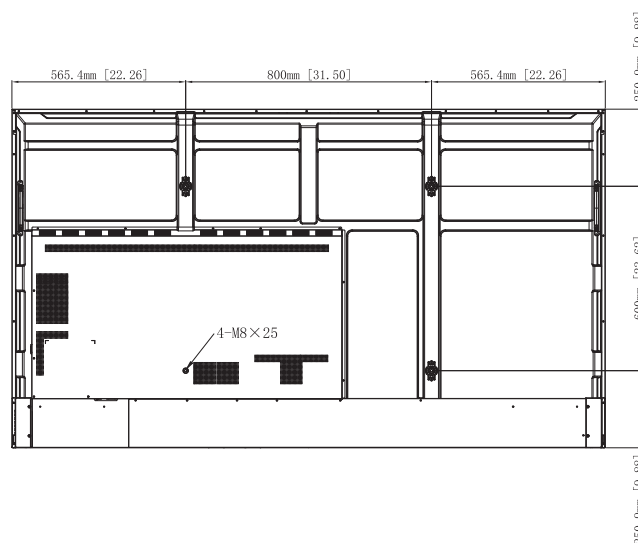

86 Zoll

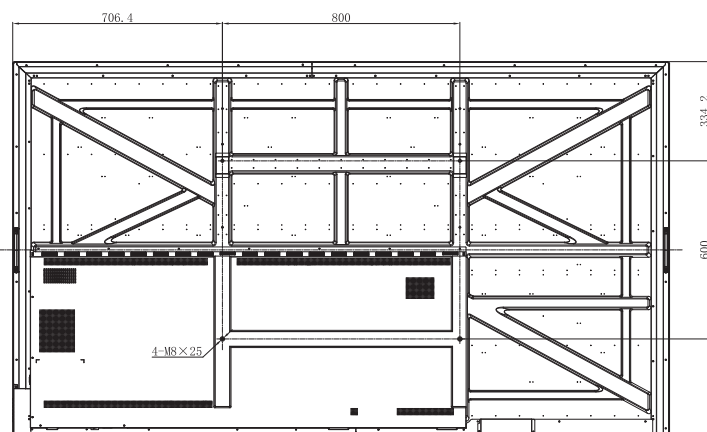

98 Zoll

AUFSTELLUNG UND INSTALLATION

Schließen Sie zur Montage des Bildschirms an der Wand folgende Schritte ab:

1. Installieren Sie duale Montagehalterungen an der Rückseite des Bildschirms. Sichern Sie dann die Halterungen mit vier Schrauben (**A**).

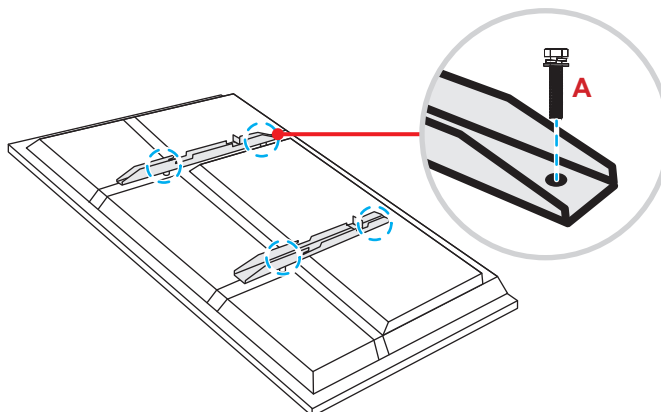

2. Bohren Sie acht kleine Löcher an die Montageposition und stecken Sie Dübel in die Löcher.

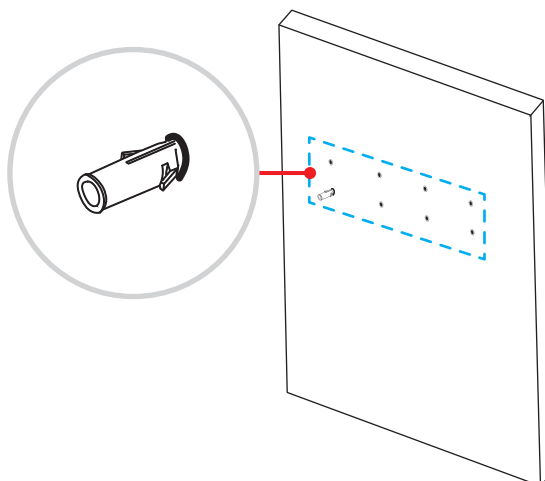

3. Positionieren Sie die Wandhalterung an der Wand, sichern Sie die Wandhalterung dann mit acht Schrauben (**B**) über die Unterlegscheiben in den in der Wand installierten Dübeln.

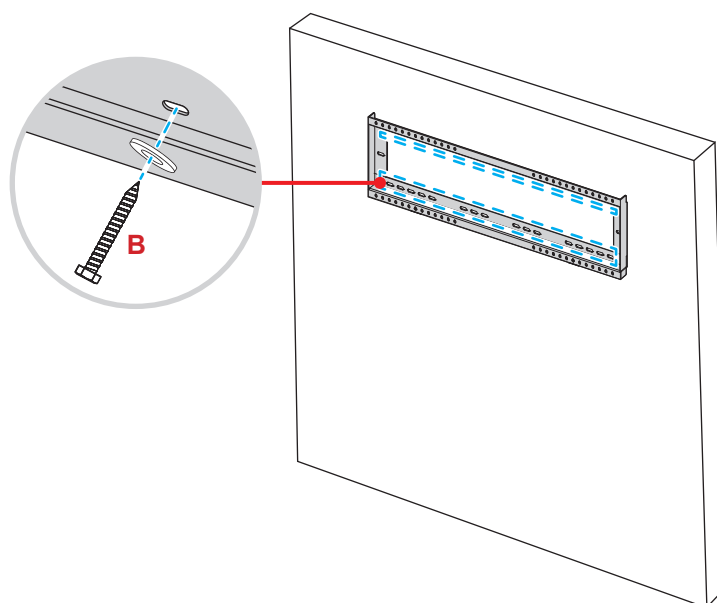

AUFSTELLUNG UND INSTALLATION

4. Richten Sie die dualen Montagehalterungen an der Wandhalterung aus und haken Sie sie ein.

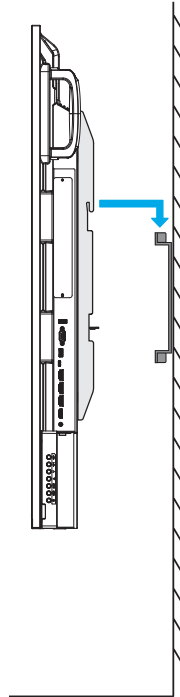

5. Sichern Sie die dualen Montagehalterungen und die Wandhalterung mit zwei Schrauben (C).

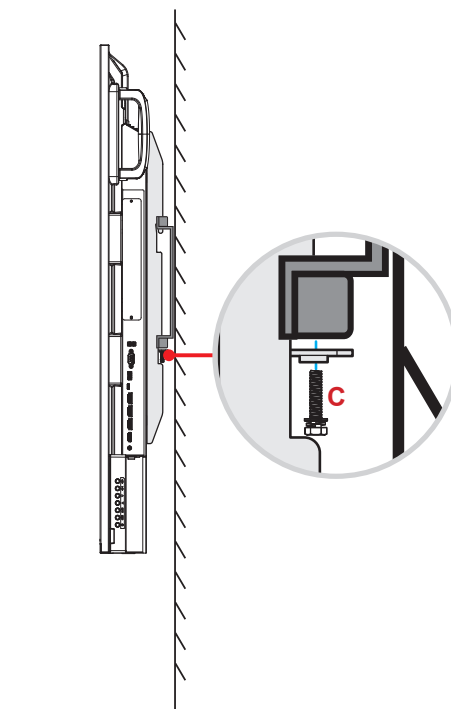

Hinweis:

- *Maximale Belastbarkeit der Wandhalterung: 160 kg.*
- *Die Wandhalterung sollte zur Gewährleistung einer sicheren Installation an einer Betonwand installiert werden. Wenn eine Betonwand nicht verfügbar ist, sollte stattdessen eine Ständerinstallation genutzt werden. Beachten Sie Seite 19.*
- *Schrauben müssen sicher befestigt werden; allerdings sollten Sie die Schrauben nicht zu fest anziehen, damit Montagehalterungen, Wandhalterung und Bildschirm nicht beschädigt werden.*
- *Die Installation darf ausschließlich von qualifizierten Technikern durchgeführt werden. Bei unsachgemäßer Installation könnte der Bildschirm herunterfallen oder beschädigt werden.*
- *Bitte beachten Sie, dass die Garantie keine Schäden durch falsche Installation abdeckt.*

AUFSTELLUNG UND INSTALLATION

Ständermontage (optional)

Das Ständermontageset beinhaltet folgende Artikel:

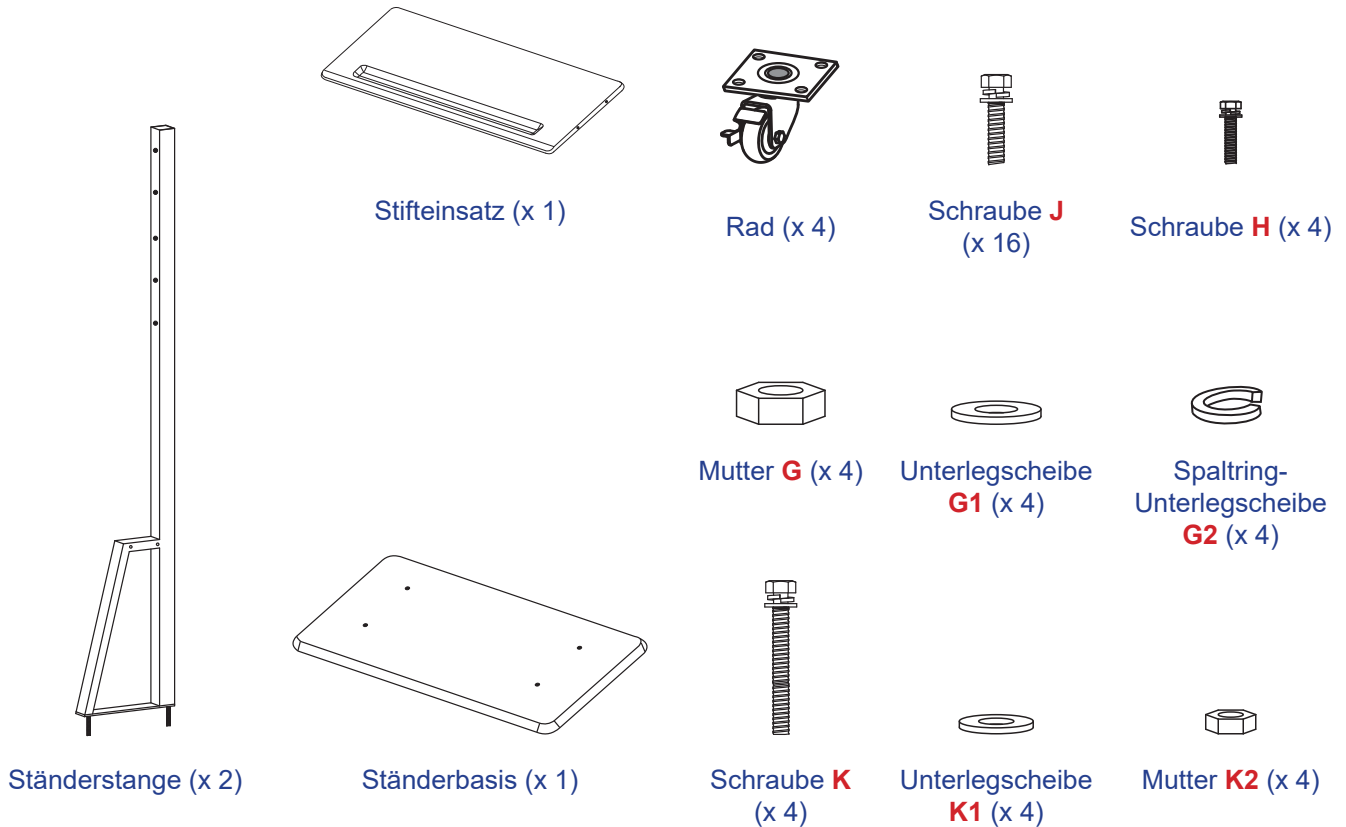

Schließen Sie zur Montage des Bildschirms am Ständer folgende Schritte ab:

1. Installieren Sie duale Montagehalterungen an der Rückseite des Bildschirms. Sichern Sie dann die Halterungen mit vier Schrauben (A).

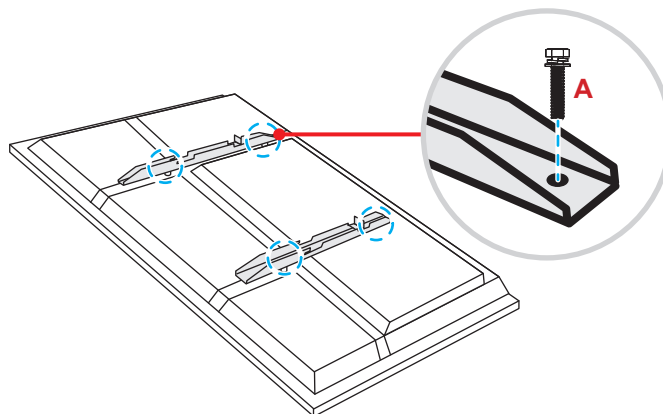

Hinweis:

- *Duale Montagehalterungen, Wandhalterung und Schrauben (A) sind im Wandmontageset enthalten. Siehe „Wandmontage“ auf Seite 15.*
- *Installation im Hochformat unterstützt nur 90 Grad im Uhrzeigersinn (Betriebs-LED zeigt nach unten).*

AUFSTELLUNG UND INSTALLATION

2. Drehen Sie die Ständerbasis so um, dass Sie die Schraubenlöcher für das Rad sehen können, installieren Sie dann das Rad an seinem Steckplatz und sichern Sie es mit vier Schrauben (**J**). Wiederholen Sie den Vorgang zur Installation der verbleibenden drei Räder.

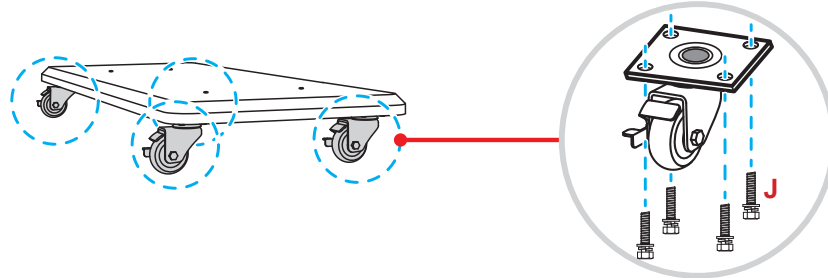

3. Platzieren Sie die Ständerbasis an einem stabilen Untergrund, installieren Sie dann Ständerstange an seinem Steckplatz und sichern Sie beide Abstandhalter mit zwei Muttern (**G**) über die Unterlegscheiben (**G2** und **G1**). Wiederholen Sie das Verfahren zur Installation einer weiteren Ständerstange.

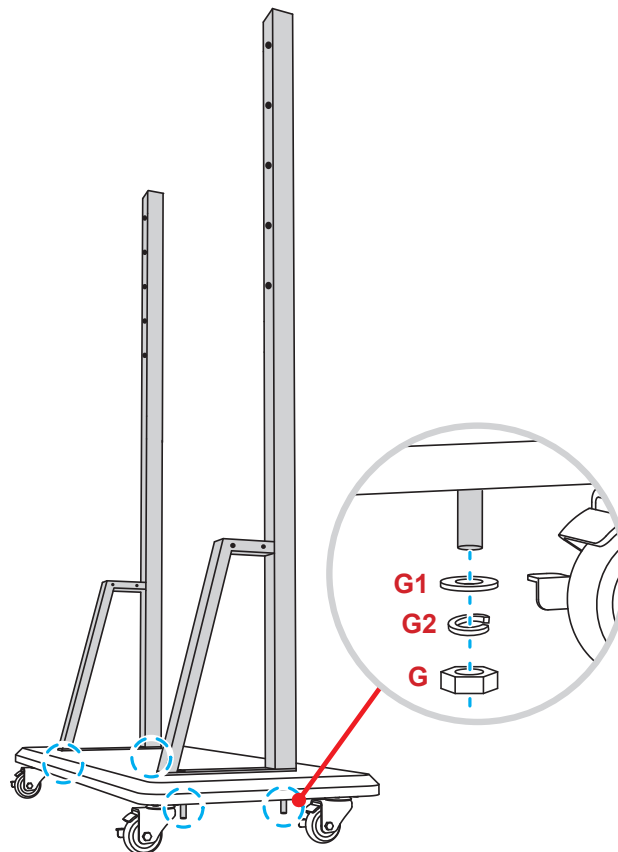

AUFSTELLUNG UND INSTALLATION

4. Richten Sie die Stiftablage an den Schraubenlöchern am mittleren Teil der Stangen aus, sichern Sie die Stiftablage dann mit vier Schrauben (**H**).
5. Installieren Sie die Wandhalterung am oberen Teil der Stangen, stecken Sie dann die Schrauben (**K**) von der Rückseite der Stangen durch die Schraubenlöcher.

*** Bitte beachten:**

- a) Verwenden Sie für die sicherste Verwendung und zur Vermeidung eines Umkippens nicht den höchsten Punkt am ST01-Ständer.
 - b) Stellen Sie sich bei der Anpassung der Montagehöhe NICHT unter den Ständer ST01.
6. Platzieren Sie die Unterlegscheiben (**K1**) und die Muttern (**K2**) in den Schrauben, ziehen Sie dann zur Sicherung der Wandhalterung die Muttern (**K2**) fest.

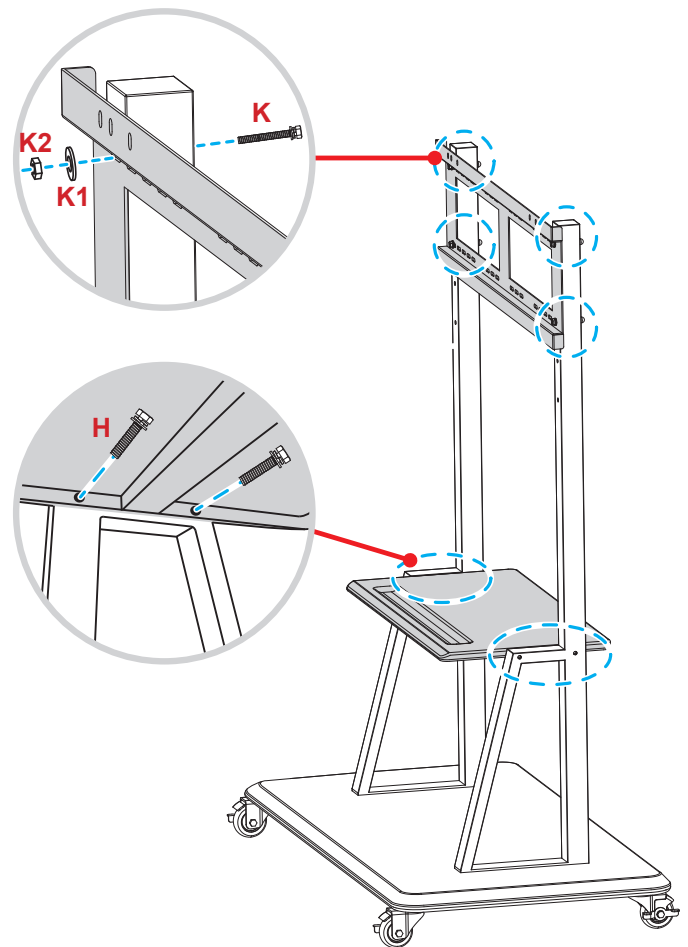

7. Richten Sie die dualen Montagehalterungen an der an den Ständerstangen montierten Wandhalterung aus und haken Sie sie ein.

*** Bitte beachten:**

Verwenden oder platzieren Sie den ST01-Ständer nicht auf einer geneigten Oberfläche, da er andernfalls wegrollen und/oder Verletzungen oder Sachschäden verursachen bzw. beschädigt werden könnte.

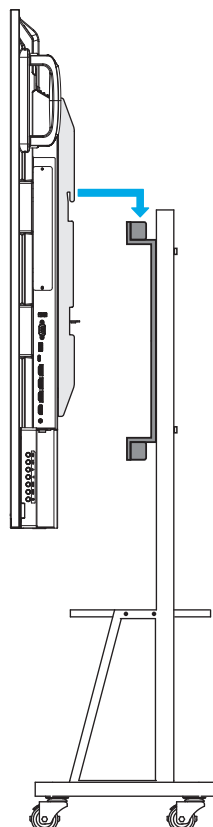

AUFSTELLUNG UND INSTALLATION

Fernbedienung verwenden

Fernbedienungsbatterien installieren/ersetzen

Zwei (2) AAA-Batterien werden für die Fernbedienung mitgeliefert.

Wichtig! Ersetzen Sie die Batterien nur durch den gleichen und einen gleichwertigen Batterietyp.

1. Entfernen Sie die Abdeckung des Batteriefachs.

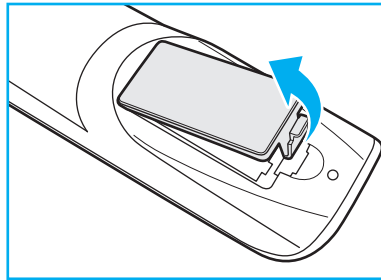

2. Legen Sie zwei Batterien mit der richtigen Polarität (+/-) entsprechend der Kennzeichnung im Batteriefach ein.

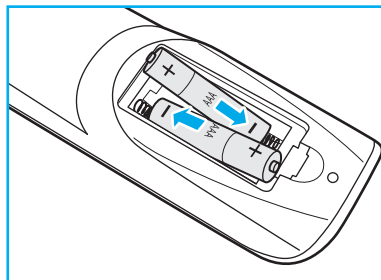

3. Bringen Sie die Abdeckung wieder an.

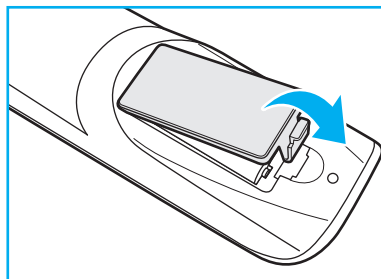

ACHTUNG

Bei unsachgemäßer Handhabung können Batterien auslaufen oder explodieren. Achten Sie darauf, die nachstehenden Anweisungen zu befolgen.

- Kombinieren Sie nicht unterschiedliche Batterietypen. Verschiedene Batterietypen können unterschiedliche Eigenschaften aufweisen.
- Kombinieren Sie nicht alte und neue Batterien. Die Kombination alter und neuer Batterien kann die Laufzeit der neuen Batterien verkürzen oder zu einem Auslaufen der alten Batterien führen.
- Entfernen Sie die Batterien, sobald sie erschöpft sind. Chemische Flüssigkeit, die aus den Batterien ausläuft und mit Haut in Kontakt kommt, kann Reizungen verursachen. Falls Flüssigkeit ausgelaufen ist, wischen Sie diese gründlich mit einem Tuch weg.
- Die mit dem Produkt gelieferten Batterien können aufgrund der Lagerungsbedingungen eine kürzere Laufzeit aufweisen.
- Falls Sie die Fernbedienung längere Zeit nicht benutzen, entfernen Sie die Batterien.
- Beim Entsorgen von Batterien müssen Sie die örtlichen Gesetze einhalten.

AUFSTELLUNG UND INSTALLATION

Betriebsreichweite der Fernbedienung

Achten Sie bei Verwendung der Fernbedienung darauf, diese in einem Radius von $\pm 30^\circ$ auf den IR-Empfänger am Bildschirm zu richten. Der Abstand zwischen Fernbedienung und IR-Sensorfenster sollte nicht mehr als 8 Meter betragen.

- Achten Sie darauf, dass sich keine Hindernisse zwischen Fernbedienung und IR-Sensorfenster am Bildschirm befinden, die den Infrarotstrahl stören könnten.
- Stellen Sie sicher, dass der IR-Sender der Fernbedienung keinem direkten Sonnenlicht oder Neonlicht ausgesetzt ist.
- Falls sich die Fernbedienung in der Nähe von Leuchtstofflampen mit Inverter befindet, könnte die Bedienung intermittierend ausfallen.
- Falls der Abstand zwischen Fernbedienung und Anzeigegerät zu gering ist, funktioniert die Fernbedienung möglicherweise nicht richtig.

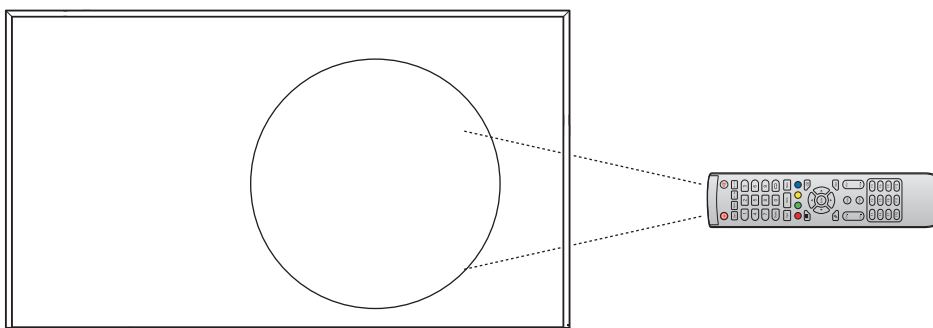

AUFSTELLUNG UND INSTALLATION

Anschlüsse

An Stromversorgung anschließen

1. Verbinden Sie ein Ende des Netzkabels mit dem Wechselspannungseingang am Bildschirm.
2. Verbinden Sie das andere Ende des Netzkabels mit einer Steckdose.
3. Bringen Sie den **Ein-/Ausmacher** in die Ein-Position (I). Der Bildschirm ruft den Bereitschaftsmodus automatisch auf.



Externe Geräte anschließen

HDMI-Eingang verbinden

- Verbinden Sie Ihren Computer über ein HDMI-Kabel mit dem Bildschirm.

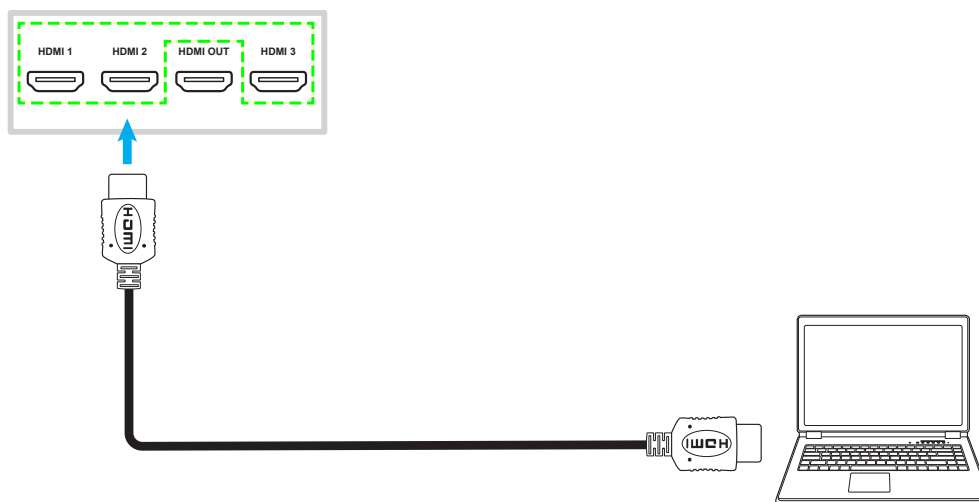

Hinweis: 55-Zoll-Bildschirm ist nur mit zwei HDMI-Anschlüssen ausgestattet.

AUFSTELLUNG UND INSTALLATION

- Verbinden Sie Ihre Videoquelle über ein HDMI-Kabel mit dem Bildschirm.

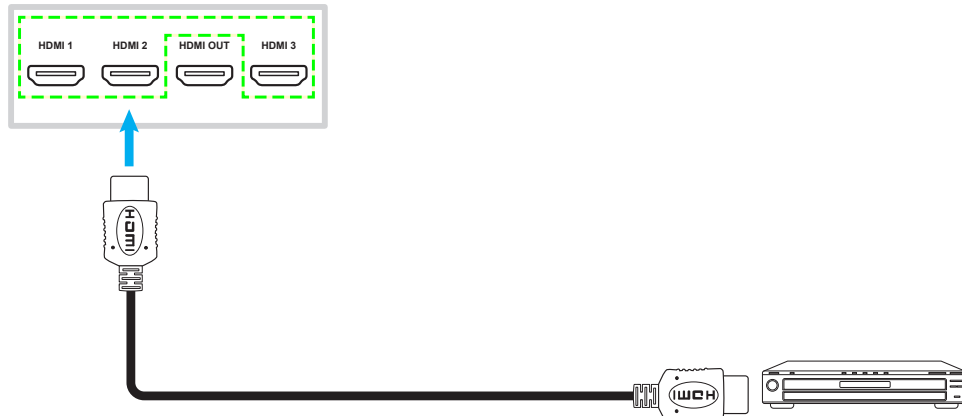

Hinweis: 55-Zoll-Bildschirm ist nur mit zwei HDMI-Anschlüssen ausgestattet.

USB-Type-C-Verbindung

Verbinden Sie Ihren Computer über ein USB-Type-C-Kabel mit dem Bildschirm.

Hinweis:

- *USB Type-C kann zur Übertragung von Audio- und Videosignalen genutzt werden.*
- *Der USB-Type-C-Anschluss unterstützt zudem Power Delivery und gibt 65 W aus.*

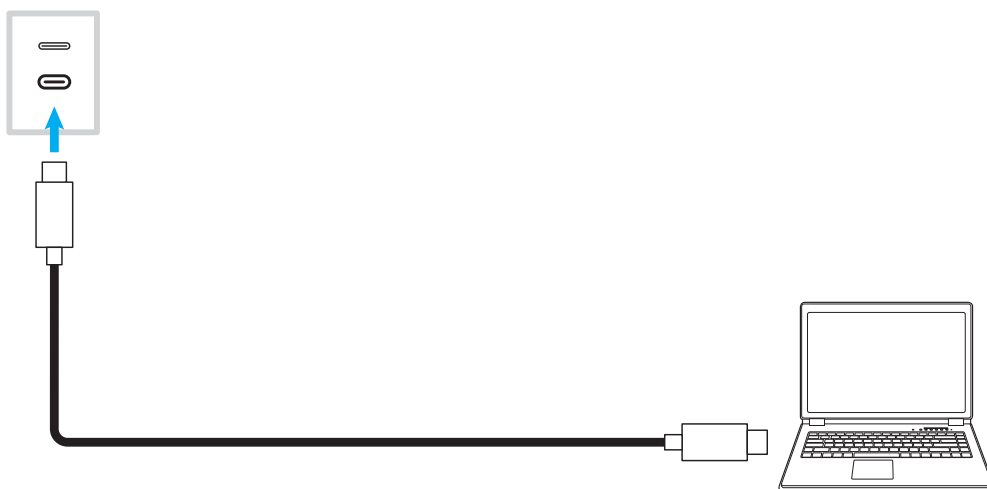

AUFSTELLUNG UND INSTALLATION

Audioausgang verbinden

Verbinden Sie Ihre externen Lautsprecher mit dem Audioausgang am Bildschirm.



SPDIF-Verbindung

Verbinden Sie Ihr Audiogerät über ein SPDIF-Kabel mit dem Bildschirm.

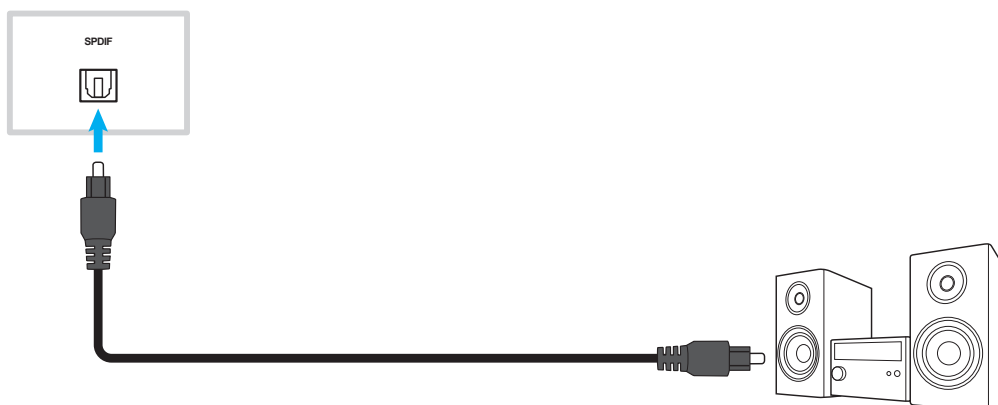

HDMI-Ausgang verbinden

Verbinden Sie Ihren Projektor mit dem HDMI-Ausgang am Bildschirm.

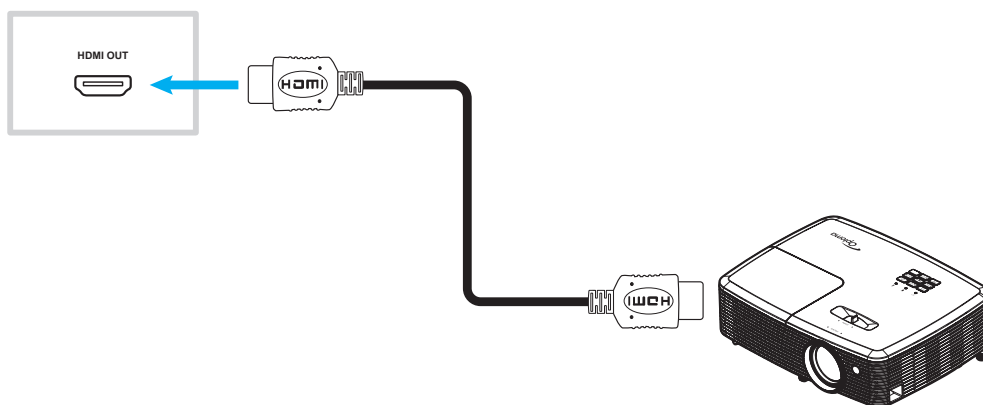

AUFSTELLUNG UND INSTALLATION

USB-Verbindung

Verbinden Sie Ihr USB-Peripheriegerät über ein USB-Kabel mit dem Bildschirm.

Hinweis: Ein USB-Flash-Laufwerk können Sie ganz einfach in einen freien USB-Anschluss stecken.

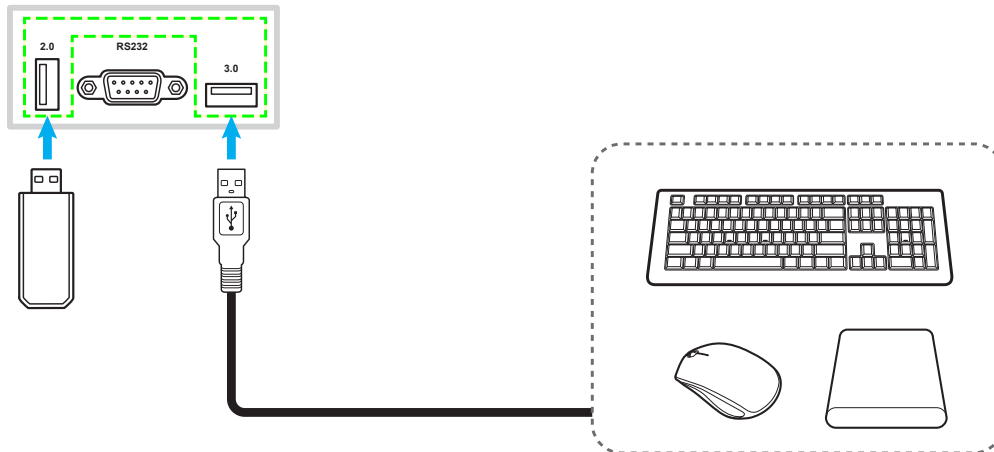

RS232-Verbindung

Verbinden Sie Ihren Computer über ein RS232-Kabel mit dem Bildschirm.

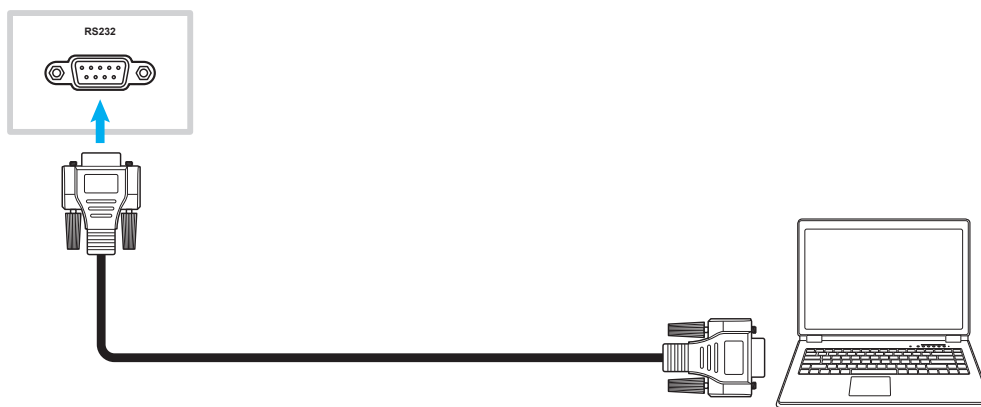

AUFSTELLUNG UND INSTALLATION

Kabelnetzwerkverbindung

Bei einer Kabelnetzwerkverbindung verbinden Sie Ihren Router über ein Ethernet-Kabel mit dem Bildschirm.

Hinweis: Wenn Sie eine Verbindung zu einem externen Netzwerk herstellen möchten, verwenden Sie den Internetanschluss. Wenn Sie eine Verbindung zu einem lokalen Netzwerk herstellen möchten, verwenden Sie den LAN-Anschluss.



Hinweis:

- Beachten Sie zur Konfiguration der Netzwerkeinstellungen „Netzwerkeinstellungen konfigurieren“ auf Seite 48.
- 55-Zoll-Bildschirm ist nur mit einem LAN-Anschluss ausgestattet.

AUFSTELLUNG UND INSTALLATION

WLAN-Verbindung (optional)

Bei einer WLAN-Verbindung müssen Sie zunächst einen WLAN-Dongle in den WLAN-Steckplatz stecken. Diese Geräte können Drahtlossignale in Umgebungen ohne WLAN-Netzwerke empfangen.

Hinweis:

- *Beim 55-Zoll-Bildschirm befindet sich der WLAN-Steckplatz an der Oberseite des Anzeigerätes.*
- *Beim 65-Zoll-/75-Zoll-/86-Zoll-/98-Zoll-Bildschirm befindet sich der WLAN-Steckplatz an der Unterseite des Anzeigerätes.*

Schließen Sie zur Installation des WLAN-Dongles die folgenden Schritte ab:

1. Entfernen Sie zwei (2) Schrauben von der Halterung des WLAN-Steckplatzes.
2. Entfernen Sie die Halterung des WLAN-Steckplatzes.

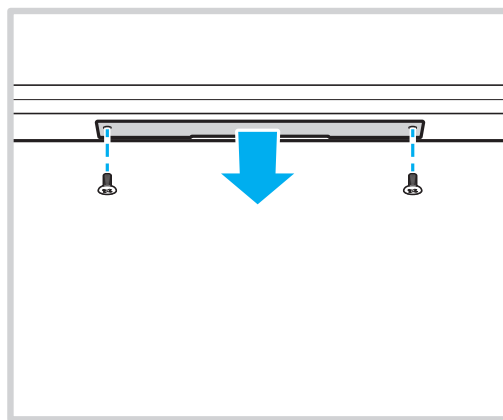

3. Stecken Sie den WLAN-Dongle in den WLAN-Steckplatz am Bildschirm.

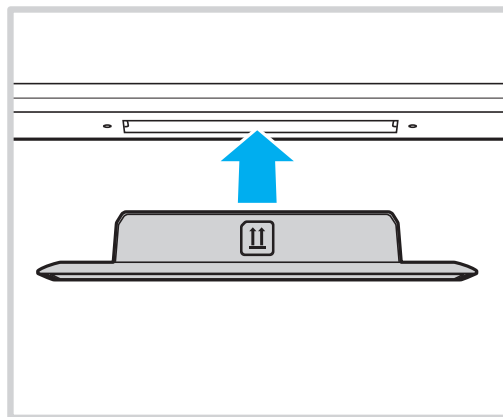

Hinweis: Beachten Sie zur Konfiguration der WLAN-Einstellungen „Netzwerkeinstellungen konfigurieren“ auf Seite 48.

DISPLAY VERWENDEN

Ein-/Ausschalten

Einschalten

Hinweis: Stellen Sie sicher, dass der **Ein-/Ausschalter** auf die **Ein-Position (I)** gesetzt ist, nachdem Sie das Netzkabel richtig angeschlossen haben.



Schalten Sie den Bildschirm über die **Ein-/Austaste** ein. Die LED-Anzeige wird blau, was anzeigt, dass das Gerät einsatzbereit ist.

Hinweis: Sie können den Bildschirm auch über die Taste  an der Fernbedienung einschalten.

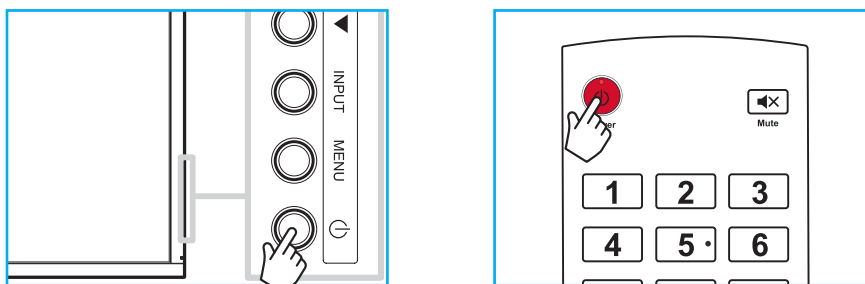

Abschalten

Halten Sie zum Einschalten des Bildschirms 3 Sekunden lang die **Ein-/Austaste** gedrückt. Drücken Sie bei Aufforderung zum sofortigen Einschalten **OK** oder warten Sie 10 Sekunden, bis sich der Bildschirm automatisch abschaltet.

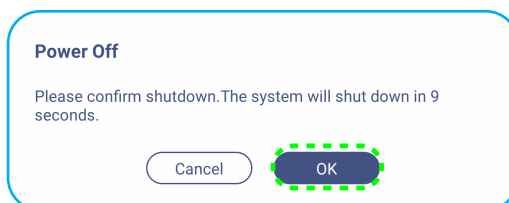

Sobald die LED-Anzeige rot wird, befindet sich der Bildschirm im Bereitschaftsmodus.

Hinweis:

- Sie können den Bildschirm auch über die Taste  an der Fernbedienung abschalten.
- Der Bildschirm verbraucht auch im Bereitschaftsmodus weiterhin Strom. Wir empfehlen dringend, den Netzstecker aus der Steckdose zu ziehen, falls der Bildschirm längere Zeit nicht benutzt wird.

DISPLAY VERWENDEN

Einrichtungsassistent

Der Einrichtungsassistent erscheint am Bildschirm, wenn Sie den Bildschirm das erste Mal einschalten.

1. Wählen Sie die Sprache des Bildschirmmenüs. Wählen Sie zum Fortfahren **Nächstes**.

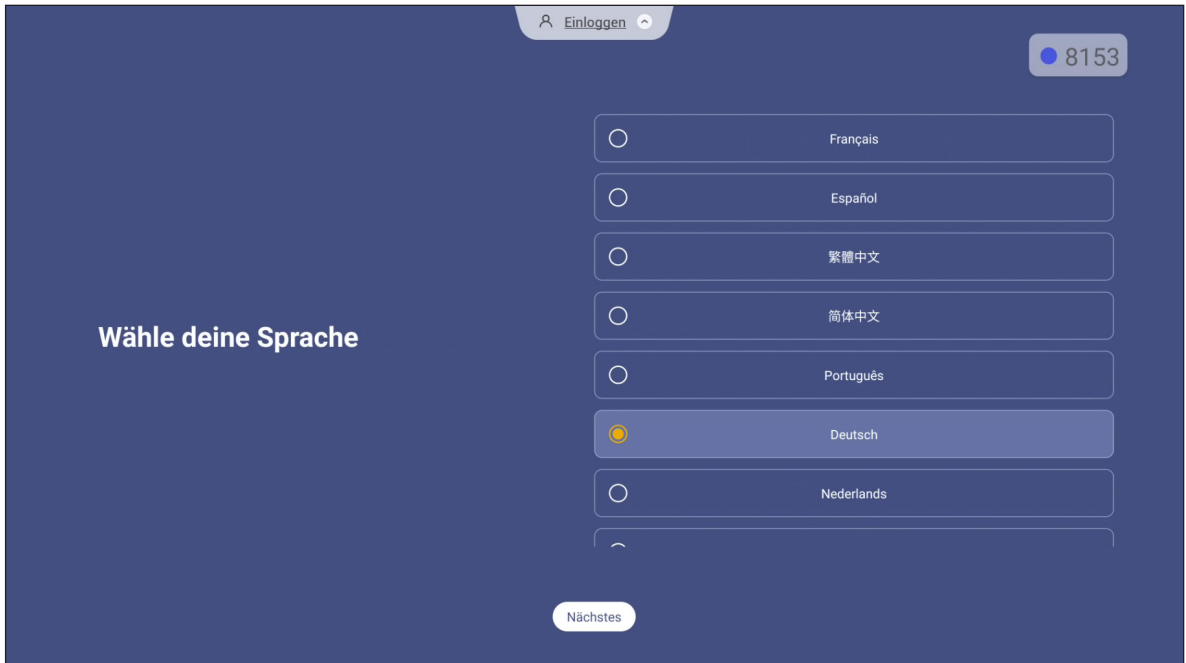

2. Wenn Sie Ihren Bildschirm kabellos mit dem Internet verbinden möchten, wählen Sie eines der verfügbaren Netzwerke und wählen Sie **Verbinden**. Andernfalls wählen Sie **Überspringen**.

Wichtig!

- Stellen Sie zur Verbindung mit einem Drahtlosnetzwerk sicher, dass der WLAN-Dongle richtig an den WLAN-Dongle-Anschluss angeschlossen ist. Siehe Seite 29.
- Wenn Sie eine Verbindung zu einem sicheren Netzwerk herstellen, müssen Sie nur bei erstmaliger Verbindung das Kennwort eingeben.

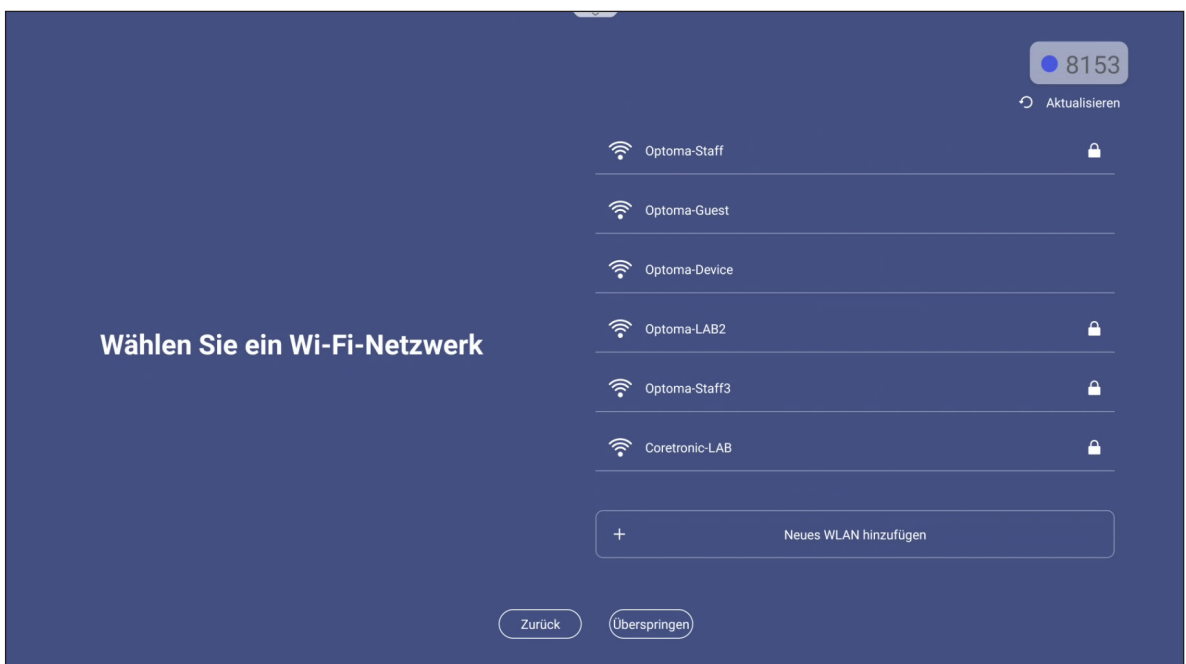

DISPLAY VERWENDEN

3. Konfigurieren Sie Datums- und Zeiteinstellungen. Wählen Sie zum Fortfahren **Nächstes**.

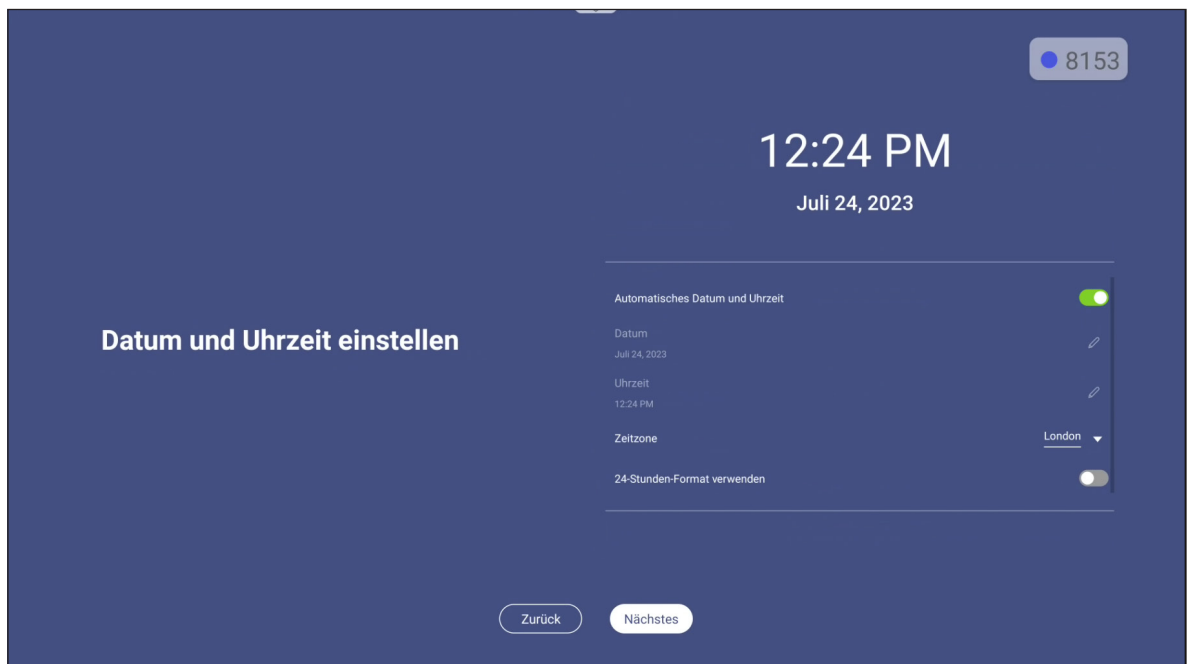

4. Lesen Sie die rechtlichen Richtlinien von Optoma, einschließlich Nutzungsbedingungen, Datenschutzerklärung, Cookie-Richtlinie und Open-Source-Hinweis. Markieren Sie die Optionsschaltfläche **Ich stimme den allgemeinen Geschäftsbedingungen, der Datenschutzrichtlinie, der Cookies-Richtlinie und dem Open-Source-Hinweis zu** rund wählen Sie dann zum Abschließen der Einrichtung **Nächstes**. Der Bildschirm ist nun einsatzbereit.

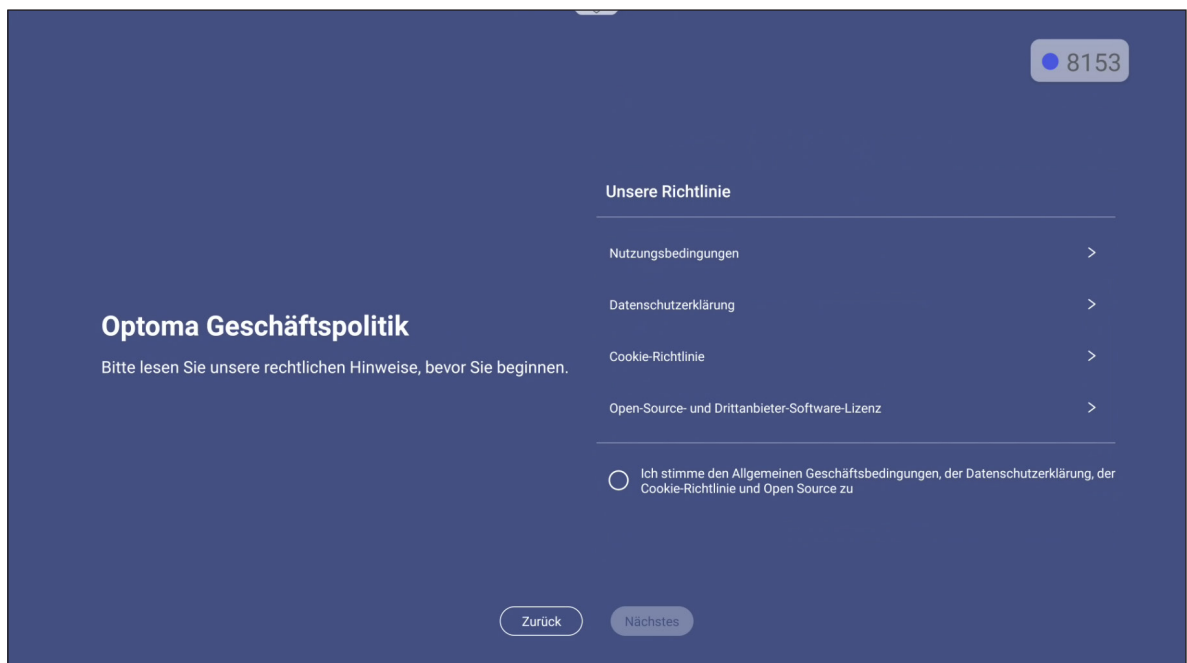

GRUNDLEGENDE BETRIEBUNG

Übersicht über den Startbildschirm

Der Startbildschirm erscheint jedes Mal, wenn Sie den Bildschirm starten.

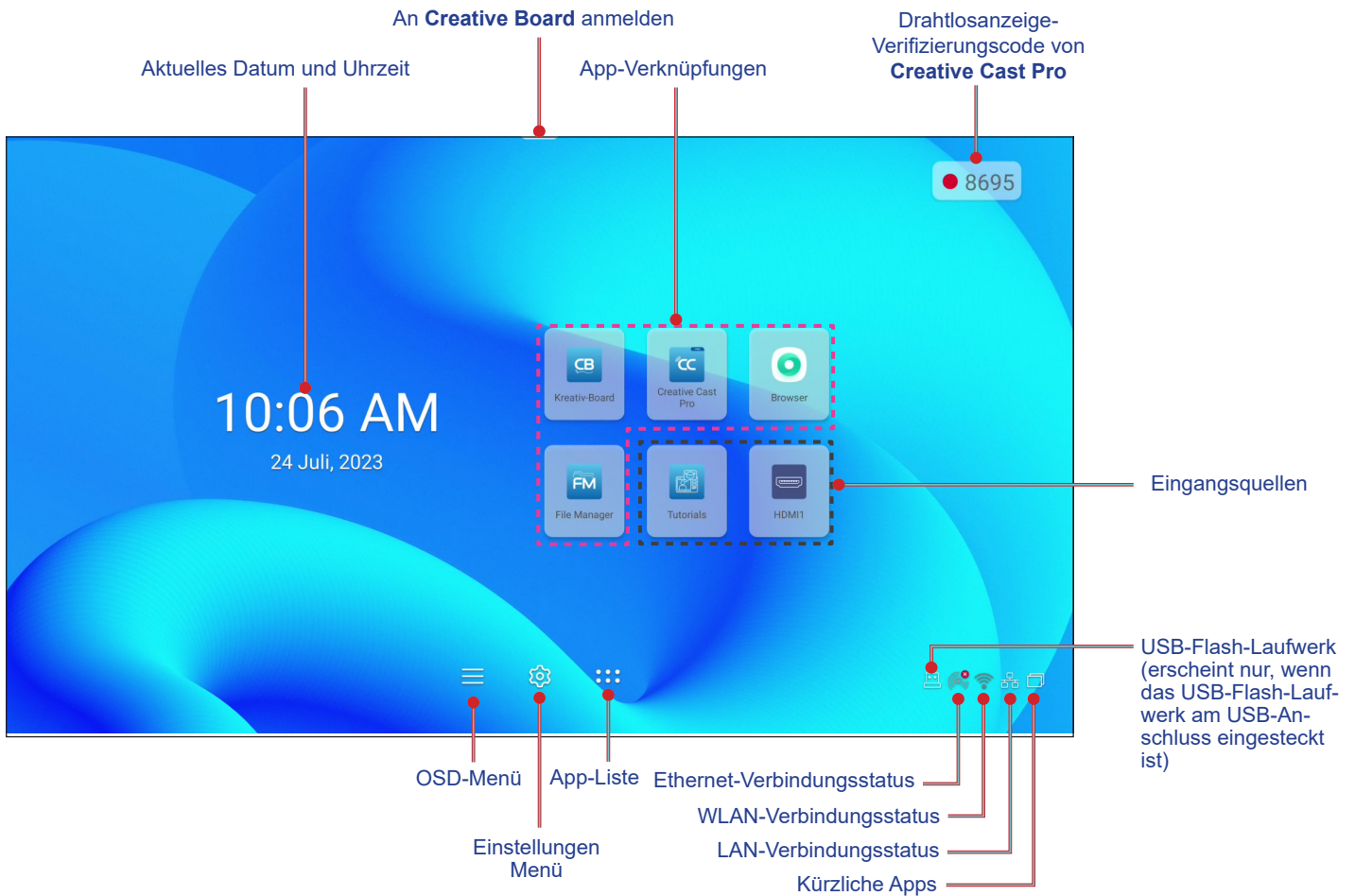

Drücken Sie zur Navigation am Startbildschirm die Taste ▲, ▼, ◀ oder ▶, wenn Sie eine Option wählen möchten. Drücken Sie zum Bestätigen **Enter**.

Hinweis:

- Sofern nicht anderweitig angegeben, beschreibt dieser Abschnitt die Bildschirmbedienung mit der Fernbedienung.
- Sie können den Bildschirm auch mit dem Bedienfeld oder der Maus bedienen.

GRUNDLEGENDE BEDIENUNG

Kürzliche Aufgaben anzeigen

Wählen Sie zur Anzeige und Verwaltung aller geöffneten Apps .

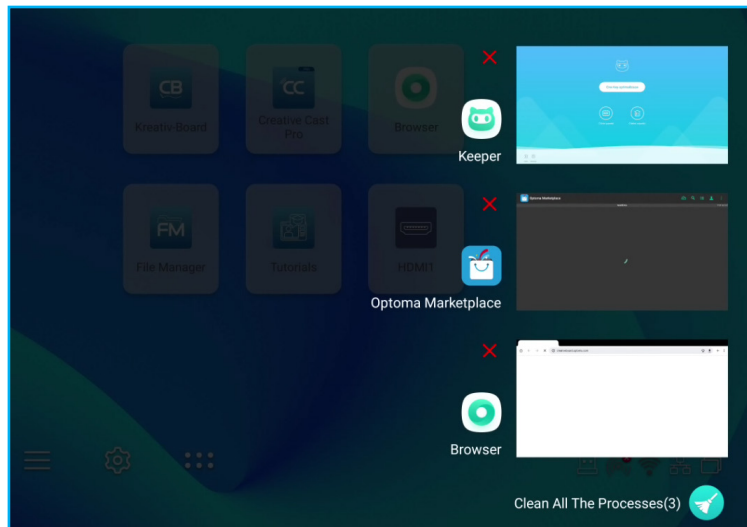

- Öffnen Sie die App, indem Sie sie auswählen und **Enter** drücken.
- Schließen Sie die App, indem Sie **X** wählen und **Enter** drücken.
- Leeren Sie die Liste, indem Sie **Alle Prozesse bereinigen**  wählen und **Enter** drücken.

GRUNDLEGENDE BEDIENUNG

OSD-Menü

Zum Öffnen des OSD-Menüs und zur Konfiguration von Einstellungen können Sie entweder die Fernbedienung oder das Bedienfeld verwenden.

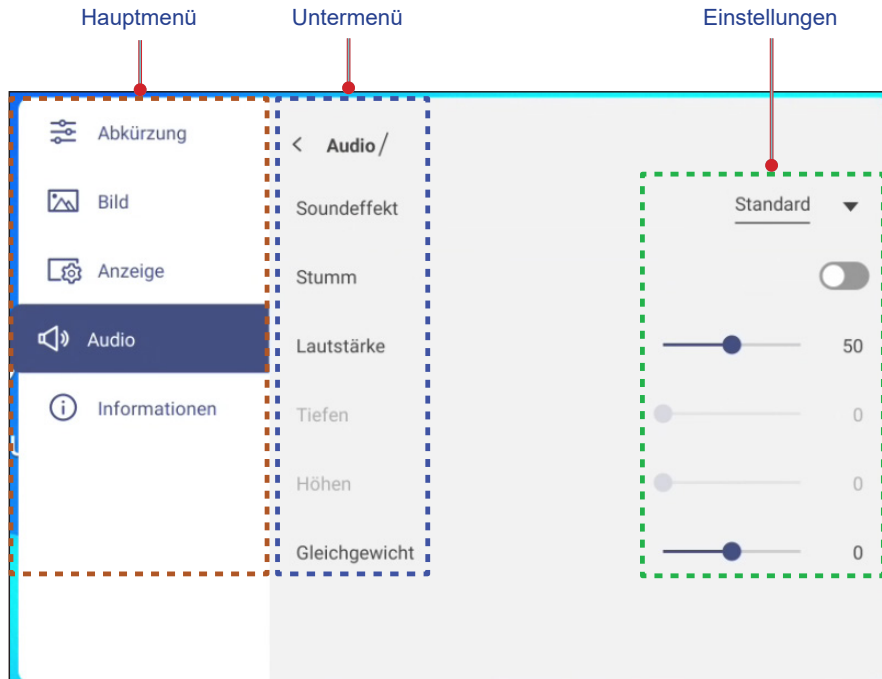

Bedienung/Aktion	Fernbedienung verwenden	Bedienfeld verwenden
Öffnet das OSD-Menü	Taste Menü oder Eingang drücken	Taste MENÜ oder EINGANG drücken
Ein Element auswählen	Taste ▲ oder ▼ drücken	Taste ▲ oder ▼ drücken
Untermenü aufrufen	Taste ▶ drücken	Taste ▶ drücken
Einstellung anpassen	Taste ◀ oder ▶ drücken	Taste ◀ oder ▶ drücken
Auswahl bestätigen	Enter -Taste drücken	EINGANG -Taste drücken
Zum vorherigen Element navigieren	Taste Zurück , ◀ oder Menü drücken	Taste ◀ oder MENÜ drücken
OSD-Menü schließen	Menü -Taste umschalten	MENÜ -Taste umschalten

Hinweis: Das ausgewählte Menüelement wird mit einem **orange** Viereck hervorgehoben.

GRUNDLEGENDE BEDIENUNG

Abkürzung

Das Abkürzung  ist das erste OSD-Menü. Schließen Sie folgende Schritte ab:

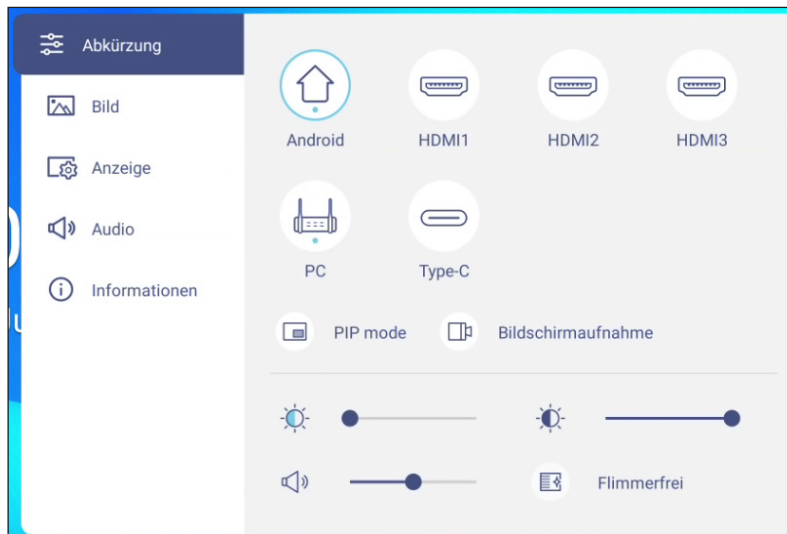

- Wählen Sie die Eingangsquelle. Die verfügbaren Eingangsquellen sind mit dem Punktsymbol  gekennzeichnet.

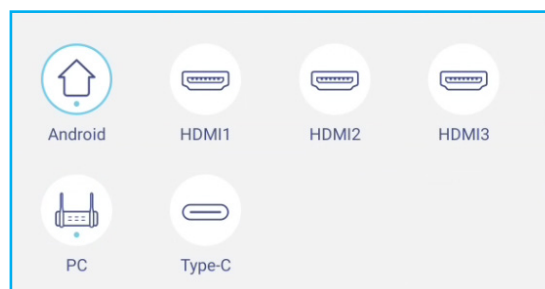

Hinweis:

- Weitere Informationen zur Herstellung von Verbindungen mit externen Geräten finden Sie im Abschnitt „Anschlüsse“.
- Die Option OPS ist nur verfügbar, wenn das PC-Modul richtig im OPS-Steckplatz des Bildschirms installiert ist.

GRUNDLEGENDE BEDIENUNG





- Wählen Sie **BiB-Modus**, damit zwei Quellen gleichzeitig am Bildschirm angezeigt werden.

Hinweis:

- *Stellen Sie vor Auswahl des BiB-Modus sicher, dass die andere Quelle bereits mit dem Bildschirm verbunden ist.*
- *Der BiB-Modus kann nur mit einer Android-Quelle genutzt werden.*



Wählen Sie eine der folgenden Optionen:

- **Quellen** zur Auswahl der sekundären Quelle, die Sie am Bildschirm anzeigen möchten.
- **Größe**  zur Auswahl der Größe des Fensters mit der sekundären Quelle. Die verfügbaren Optionen: Groß, Mittel oder Klein.
- **Ton**  zur Anpassung des Tons der sekundären Quelle.
- **Position**  zur Anpassung der Position des sekundären Fensters. Die verfügbaren Optionen: Oben links, Unten links, Oben rechts, Unten rechts oder Mitte.
- **Enter**  zum Schließen des BiB-Modus und zum Wechseln zur sekundären Quelle.
- **X** zum Schließen des BiB-Modus und zur Anzeige der primären Quelle.

GRUNDLEGENDE BEDIENUNG

- Wählen Sie zur Aufnahme des Videos vom Bildschirm und vom verbundenen Kamerabildschirm (falls aktiviert) sowie zum Abhalten eines Live-Streams an mehreren Plattformen **Bildschirmaufnahme**.

Hinweis:

- Sie können das Aufzeichnungsprogramm an die gewünschte Position am Bildschirm ziehen.
- Das Bildschirmaufzeichnungsprogramm kann nur mit einer Android-Quelle verwendet werden.

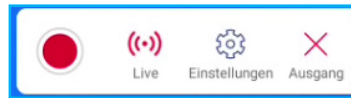

Wählen Sie eine der folgenden Optionen:

- **Aufnahme** zum Starten der Bildschirmaufzeichnung. Die Aufnahme beginnt 3 Sekunden nach Auswahl von . Wählen Sie während der Aufzeichnung zum Anhalten der Aufzeichnung und zum Stoppen der Aufzeichnung . Wählen Sie dann zum Speichern der Aufnahme **Speichern**.
- **Live** zum Starten des Live-Streams. Zunächst müssen Sie die Streaming-Einstellungen konfigurieren: Wählen Sie die Streaming-Plattform zwischen YouTube, Facebook und Twitch, geben Sie die Streaming-Server-URL und den Streaming-Schlüssel die in Felder Server-URL und Stream-Schlüssel ein. Anschließend aktivieren oder deaktivieren Sie die Aufnahme des Live-Streams. Wählen Sie zum Starten des Live-Streams auf **Go Live**.

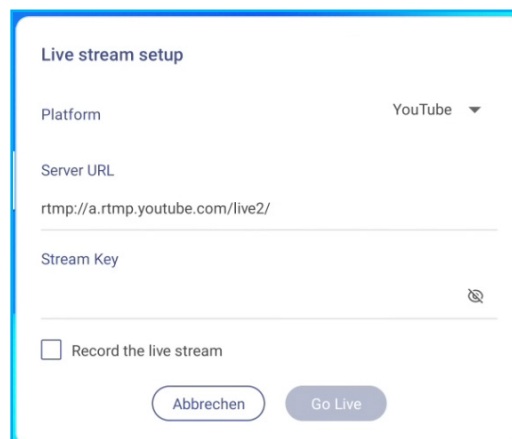

- **Einstellungen** zur Konfiguration der Aufnahmeeinstellungen: Verbundene Kameraaufzeichnung de-/aktivieren, Mikrofonfunktion de-/aktivieren, bevorzugte Videoauflösung wählen und den Pfad wählen, unter dem die Aufzeichnungen gespeichert werden sollen. Wählen Sie dann zum Speichern der Einstellungen **Bestätigen Sie**.

Hinweis: Standardmäßig werden alle Aufzeichnungen im dem Storage/Record-Ordner gespeichert.

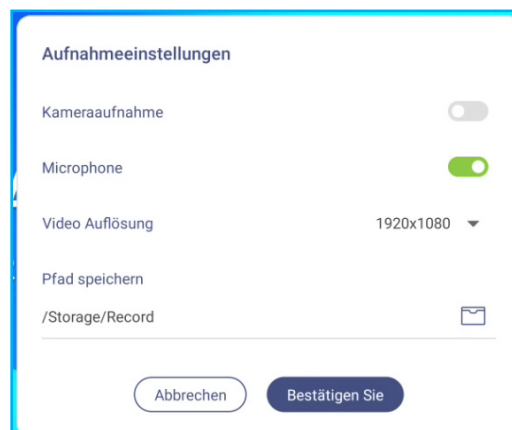

- **VERLASSEN** zum Schließen des Aufzeichnungstools.

GRUNDLEGENDE BEDIENUNG

- Wählen Sie den Regler der Hintergrundbeleuchtung und drücken Sie zur Anpassung der Hintergrundbeleuchtung ◀ oder ▶.

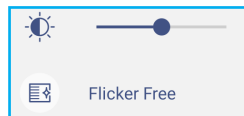

Hinweis: Für ein komfortables Betrachtungserlebnis können Sie die Funktion Flicker Free aktivieren.

- Wählen Sie den Regler für schwaches Blaulicht und drücken Sie zur Anpassung der Intensität von schwachem Blaulicht ◀ oder ▶.

Wichtig! Studien belegen, dass nicht nur ultraviolette Strahlen, sondern auch kurzwellige blaue Lichtstrahlen von Displays Augenbeanspruchung und Netzhautschäden verursachen sowie auf lange Sicht das Sehvermögen beeinträchtigen kann. Die Funktion Schwaches blaues Licht von Optoma ist eine Funktion zum Schutz der Augen, die blaues Licht reduzieren kann.



Wichtig! Zum Schutz Ihrer Augen vor längerer Displaynutzung raten wir Ihnen dringend zu Folgendem:

- Lassen Sie Ihre Augen nach 2 Stunden kontinuierlicher Nutzung 10 Minuten ruhen.
 - Rollen Sie Ihre Augen alle paar Stunden nach oben, machen Sie dann mit Ihren Augen große Kreise.
 - Schauen Sie alle 20 Minuten Bildschirmbeobachtung 20 Sekunden lang in die Ferne.
 - Schließen Sie Ihre Augen eine Minute, wenn sie schmerzen.
- Wählen Sie den Lautstärkereglern und drücken Sie zur Anpassung der Lautstärke ◀ oder ▶.



GRUNDLEGENDE BEDIENUNG

Bildeinstellungen konfigurieren

Wählen Sie im OSD-Menü , um das Bild-Menü zu öffnen. Schließen Sie dann die folgenden Schritte ab:

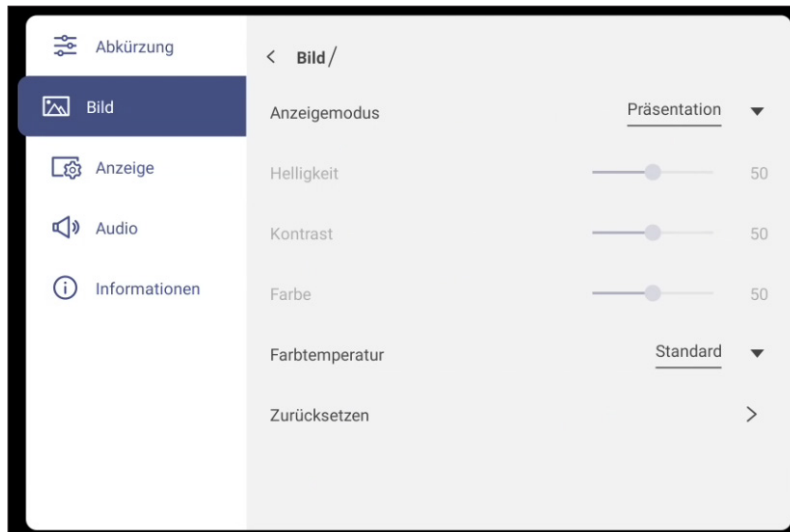

- Wählen Sie **Anzeigemodus** und wählen Sie eine der verfügbaren Optionen: Präsentation, Hell, Kino, HDR oder Benutzer.

Hinweis:

- Bildeinstellungen können nur bei HDMI-, OPS- und Type-C-Eingang angepasst werden. Sie können bei einer Android-Quelle nicht angepasst werden und werden ausgegraut.*
- Falls der Anzeigemodus auf **Benutzer** eingestellt ist, können Sie Bildeinstellungen personalisieren, indem Sie Helligkeit, Kontrast und Farbeinstellungen wie gewünscht anpassen.*

- Wählen Sie den **Helligkeit**-Regler und drücken Sie zur Anpassung der Bildschirmhelligkeit ◀ oder ▶.
- Wählen Sie den **Kontrast**-Regler und drücken Sie zur Anpassung des Bildschirmkontrasts ◀ oder ▶.
- Wählen Sie den **Farbe**-Regler und drücken Sie zur Anpassung der Bildschirmfarbintensität von schwarzweiß bis vollfarbig (stark gesättigt) ◀ oder ▶.

Hinweis: *Helligkeitsstufe, Kontraststufe und Farbstufe können nur angepasst werden, wenn der Anzeigemodus auf **Benutzer** eingestellt ist. In anderen Anzeigemodi sind diese Parameter voreingestellt und können nicht angepasst werden.*

- Wählen Sie **Farbtemperatur** und wählen Sie eine der verfügbaren Optionen: Standard, Warm oder Kalt.
- Wählen Sie **Zurücksetzen**, um alle Bildeinstellungen auf ihre Standardwerte zurückzusetzen.

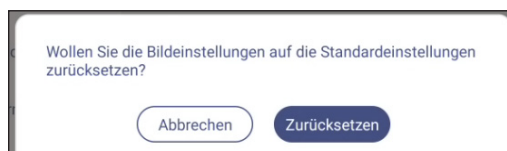

GRUNDLEGENDE BEDIENUNG

Anzeigeeinstellungen konfigurieren

Wählen Sie im OSD-Menü , um das Anzeige-Menü zu öffnen. Schließen Sie dann die folgenden Schritte ab:

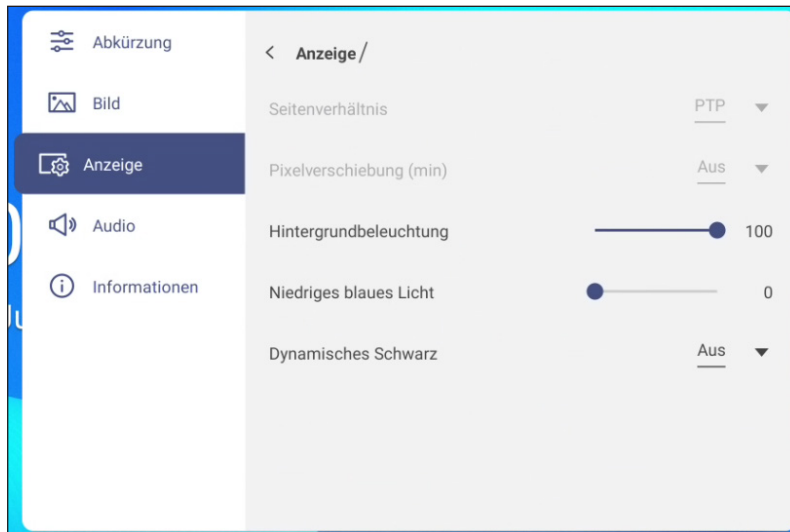



- Wählen Sie **Seitenverhältnis** und wählen Sie eine der verfügbaren Optionen: 16:9, 4:3 oder PTP (Pixel To Pixel).
Hinweis: Bei 4K-Eingabe wird das Seitenverhältnis auf PTP festgestellt. Bei Nicht-4K-Eingabe wird PTP ausgegraut und Sie können nur 4:3 oder 16:9 als Seitenverhältnis wählen.
- Wählen Sie **Pixelverschiebung (min)** und wählen Sie eine der verfügbaren Optionen: Aus, 2, 3, 5, 30 oder 60.
Hinweis:
 - Pixelversatz hilft bei der Verhinderung von Geisterbildern.
 - Pixelversatz wird bei allen Eingangsquellen mit Ausnahme von Android unterstützt.
- Wählen Sie den Regler der **Hintergrundbeleuchtung** und drücken Sie zur Anpassung der Hintergrundbeleuchtung ◀ oder ▶.
Hinweis: Die Hintergrundbeleuchtung kann auch im Verknüpfungsmenü angepasst werden. Siehe Seite 36.
- Wählen Sie den Regler **Niedriges blaues Licht** und drücken Sie zur Anpassung der Intensität von Blaulicht ◀ oder ▶.
Hinweis: Schwaches Blaulicht kann auch im Verknüpfungsmenü angepasst werden. Siehe Seite 36.
- Wählen Sie **Dynamisches Schwarz** und wählen Sie eine der verfügbaren Optionen: Aus, Basierend auf Inhalt (unter Android nicht unterstützt).
Hinweis: Die Funktion Dynamisches Schwarz verleiht Ihrem Bilder mehr Tiefe, sodass helle Szenen klar und deutlich erscheinen, während dunkle Szenen mit sattem Schwarz und beispiellosen Licht- und Schattendetails detailliert bleiben.

GRUNDLEGENDE BEDIENUNG

Audioeinstellungen konfigurieren

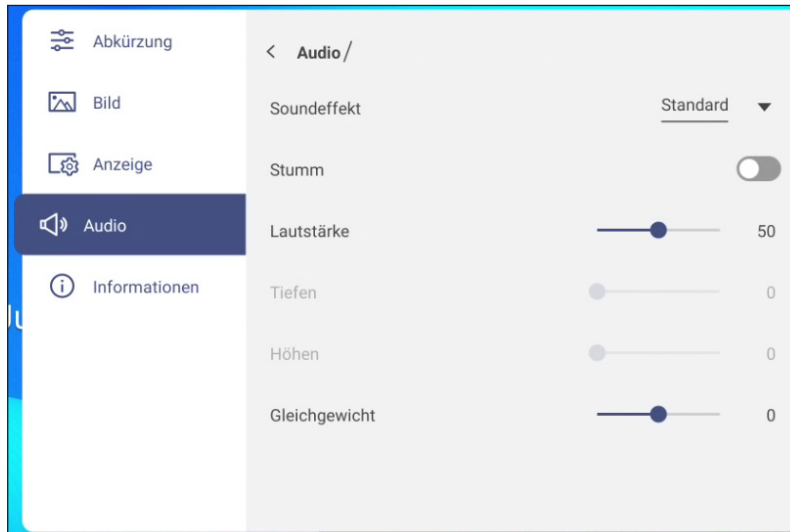
Wählen Sie im OSD-Menü , um das Audio-Menü zu öffnen. Schließen Sie dann die folgenden Schritte ab:



- Wählen Sie **Soundeffekt** und wählen Sie eine der verfügbaren Optionen: Standard, Konferenz, Klasse, Film oder Benutzer.
Hinweis: Falls der Toneffekt auf **Benutzer** eingestellt ist, können Sie die Audioeinstellungen durch Einstellung von Höhen und Bässen wie gewünscht anpassen.
- Wählen Sie zum De-/Aktivieren der Audiostummschaltung **Stumm**.
Hinweis: Sie können die Stummschaltung auch de-/aktivieren, indem Sie die -Taste an der Fernbedienung drücken.
- Wählen Sie den **Lautstärke**-Regler und drücken Sie zur Anpassung der Lautstärke ◀ oder ▶.
- Wählen Sie den **Tiefen**-Regler und drücken Sie zur Anpassung der Bässe entsprechend Ihrem Raum ◀ oder ▶.
Hinweis: Tiefen und Höhen können nur angepasst werden, wenn Toneffekt auf **Benutzer** eingestellt ist. In anderen Toneffektmodi ist dieser Parameter voreingestellt und kann nicht angepasst werden.
- Wählen Sie den **Höhen**-Regler und drücken Sie zur Anpassung der Höhen entsprechend Ihrem Raum ◀ oder ▶.
- Wählen Sie den **Gleichgewicht**-Regler und drücken Sie zur Anpassung der Tonbalance entsprechend Ihrem Raum ◀ oder ▶.

GRUNDLEGENDE BEDIENUNG

Geräteinformationen anzeigen

Wählen Sie im OSD-Menü ⓘ, um das Informationen-Menü zu öffnen. Schließen Sie dann die folgenden Schritte ab:

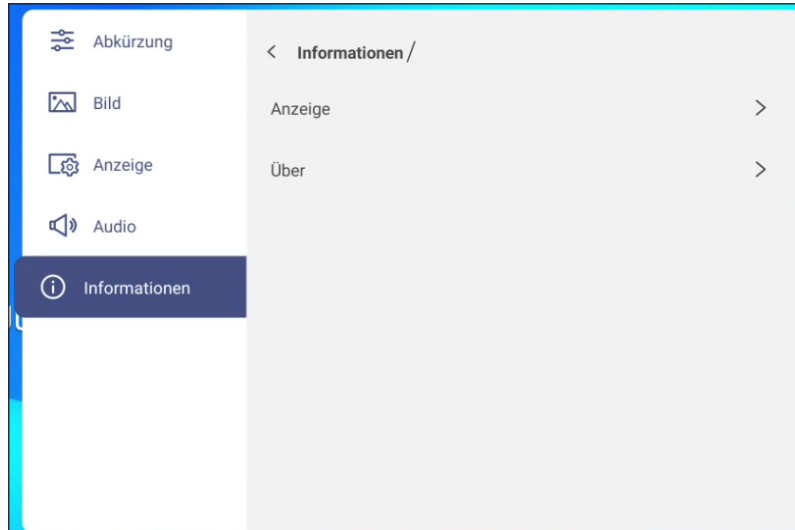

- Wählen Sie zur Anzeige von Anzeigemodus, aktueller Eingangsquelle, Auflösung, Farbtiefe und Farbformat **Anzeige**.
- Wählen Sie zur Anzeige des regulatorischen Modellnamens, der Seriennummer, Firmware-Version und Android-Version **Über**.

GRUNDLEGENDE BEDIENUNG

Menü Android-Einstellungen

Öffnen Sie das Einstellungs-Menüs, indem Sie am Startbildschirm  wählen und die Taste **Enter** an der Fernbedienung drücken.

Hinweis: *Einstellungen können nur im Android-Modus geändert werden.*

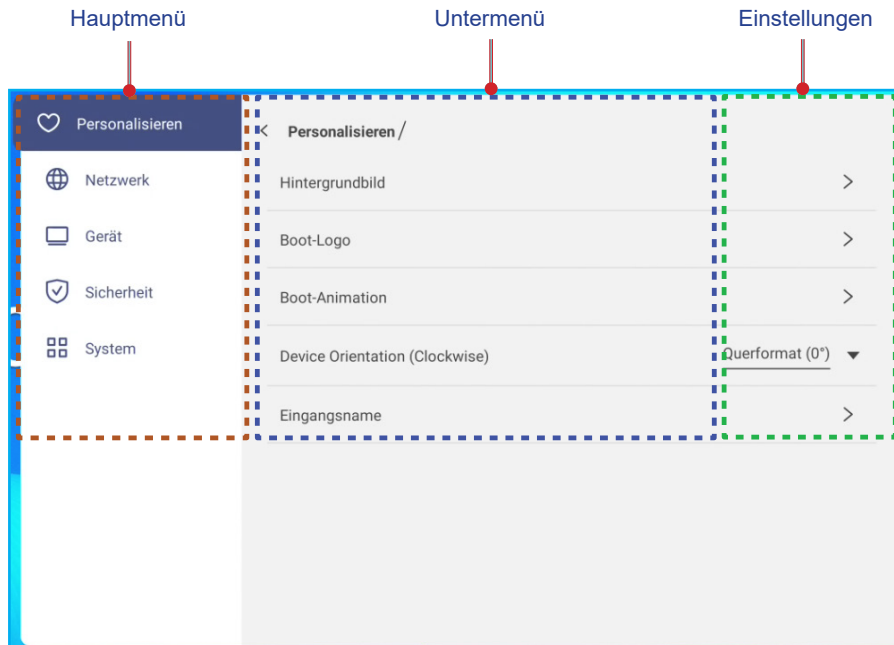

Zur Konfiguration von Einstellungen können Sie entweder die Fernbedienung oder das Bedienfeld verwenden.

Bedienung/Aktion	Fernbedienung verwenden	Bedienfeld verwenden
Ein Element auswählen	Taste ▲ oder ▼ drücken	Taste ▲ oder ▼ drücken
Untermenü aufrufen	Taste ► drücken	Taste ► drücken
Einstellung anpassen	Taste ◀ oder ▶ drücken	Taste ◀ oder ▶ drücken
Auswahl bestätigen	Enter -Taste drücken	EINGANG -Taste drücken
Zum vorherigen Element navigieren	Taste Zurück oder ◀ drücken	Taste ◀ drücken
Einstellungen-Menü schließen	Zurück -Taste umschalten	Nicht verfügbar

Hinweis: *Das ausgewählte Menüelement wird mit einem **orange** Viereck hervorgehoben.*

GRUNDLEGENDE BEDIENUNG

System personalisieren

Wählen Sie im Einstellungen-Menü , um das Personalisiert-Menü zu öffnen. Schließen Sie dann die folgenden Schritte ab:

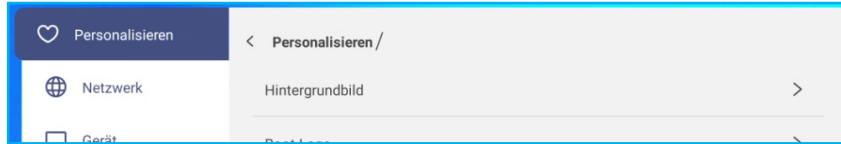

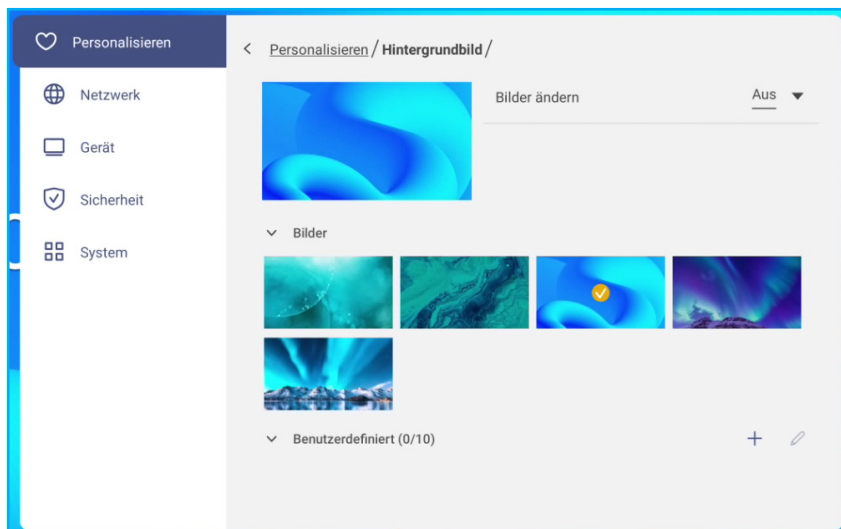

- Wählen Sie **Hintergrundbild** und wählen Sie ein vorab geladenes Bild als Hintergrundbild oder ein Bild aus Ihrer Galerie.



Wenn Sie ein vorab geladenes Hintergrundbild aus dem Bilder-Ordner wählen, wird die Einstellung sofort übernommen.

Wenn Sie lieber ein angepasstes Hintergrundbild nutzen, befolgen Sie diese Schritte:

- Wählen Sie im Benutzerdefiniert-Ordner .
- Wählen Sie Ihr bevorzugtes Bild aus dem lokalen oder externen Speicher und tippen Sie **OK**. Sie können bis zu 10 Bilder importieren.
- Wählen Sie im Benutzerdefiniert-Ordner das Bild, das Sie als Hintergrundbild nutzen möchten. Die Einstellung tritt sofort in Kraft.

Hinweis: Wählen Sie zum Löschen von Bildern im Benutzerdefiniert-Ordner . Wählen Sie dann das Bild und wählen Sie **Löschen**.

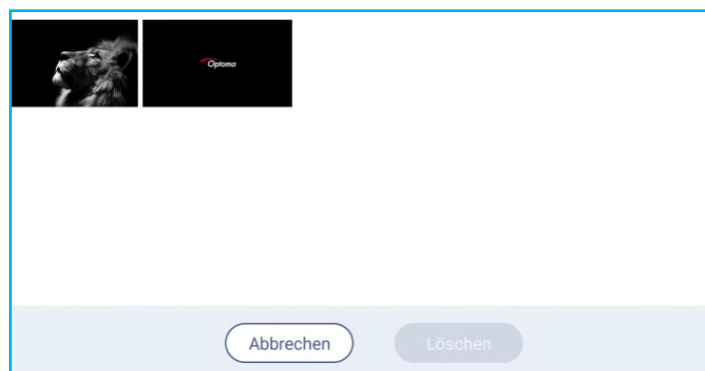

- **Bilder ändern:** Wählen Sie das Diaschauintervall zwischen 5 Minuten und 1 Tag. Die Diaschau ist standardmäßig ausgeschaltet.

Hinweis: Sie können ein Hintergrundbild auch direkt über die **Dateimanager**-Galerie festlegen. Weitere Informationen zum **Dateimanager** finden Sie unter Seite 78.

GRUNDLEGENDE BEDIENUNG

- Wählen Sie **Boot-Logo** und anschließend das Logo oder Bild, das angezeigt werden soll, wenn das Gerät eingeschaltet wird.

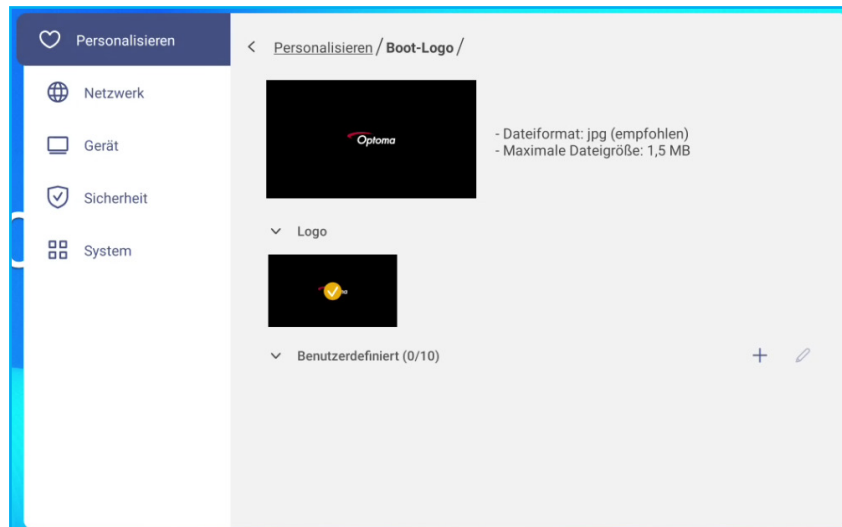

Hinweis: Wenn Sie ein angepasstes Logo/Bild nutzen möchten, wählen Sie das bevorzugte Logo/Bild im Benutzerdefiniert-Ordner.

Wenn der Benutzerdefiniert-Ordner leer ist, wählen Sie zum Hinzufügen eines Logos/Bildes +.

- Wählen Sie **Boot-Animation** und anschließend das animierte Logo, das angezeigt werden soll, wenn das Gerät eingeschaltet wird.

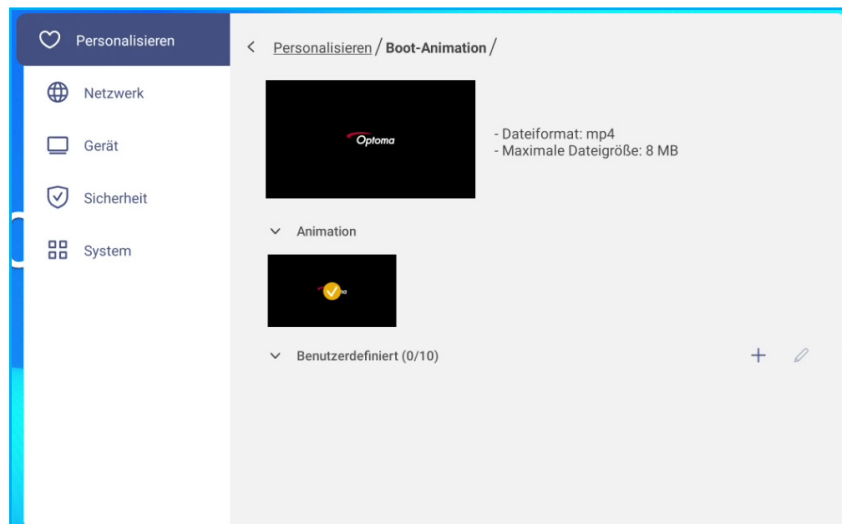

Hinweis: Wenn Sie ein angepasstes animiertes Logo nutzen möchten, wählen Sie die Art im Benutzerdefiniert-Ordner.

Wenn der Benutzerdefiniert-Ordner leer ist, wählen Sie zum Hinzufügen des Animationsstils +.

GRUNDLEGENDE BEDIENUNG

- Wählen Sie zum Drehen des Bildschirms entsprechend der Ausrichtung des Flachbildschirms **Device Orientation(Clockwise)**.

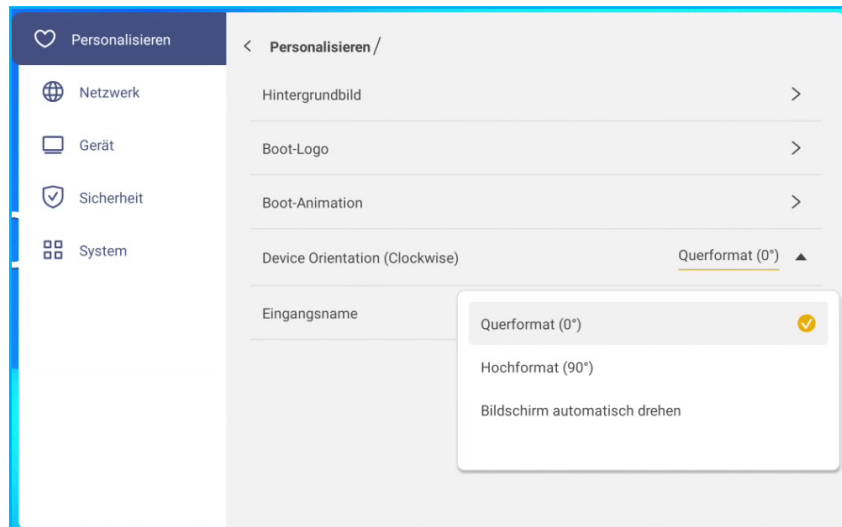

Passen Sie die Einstellung zum Drehen des Bildschirms um 90 Grad (im Uhrzeigersinn) auf **Hochformat** an.

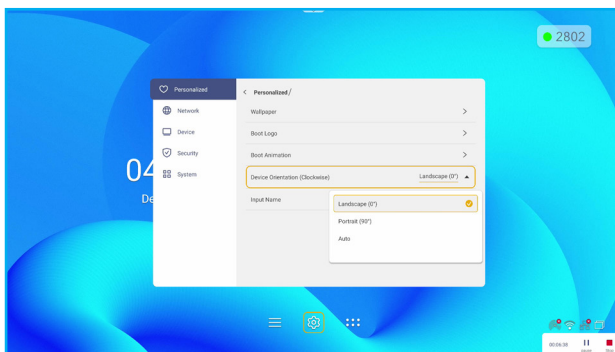

Querformat



Hochformat

- Wählen Sie zum Umbenennen des Eingangs **Eingangsname**. Wählen Sie den Eingangsnamen, den Sie ändern möchten, geben Sie dann einen neuen Namen ein und bestätigen Sie die Namensänderung durch Auswahl von **OK** bei Aufforderung.

GRUNDLEGENDE BEDIENUNG

Netzwerkeinstellungen konfigurieren

Hinweis: Stellen Sie vor Konfiguration der Netzwerkeinstellungen sicher, dass Sie den WLAN-Dongle (optional) oder das Ethernet-Kabel mit dem Bildschirm verbinden.

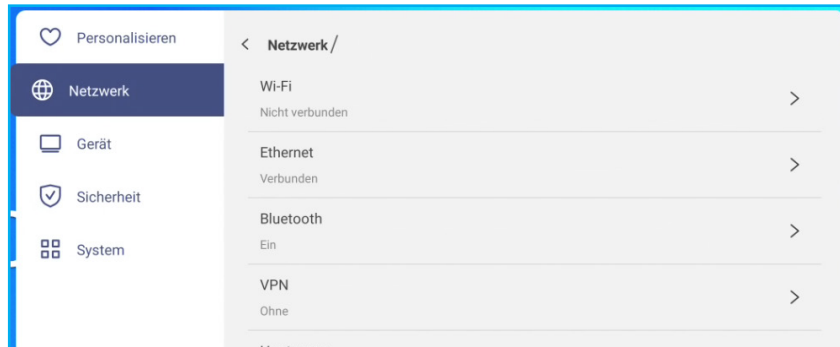

Wählen Sie im Einstellungen-Menü , um das Netzwerk-Menü zu öffnen. Schließen Sie dann die folgenden Schritte ab:

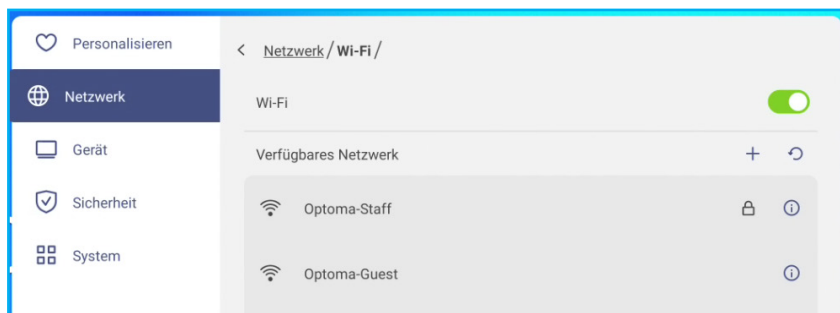

- Wählen zur Verbindung des Bildschirms mit einem WLAN-Netzwerk und zur Anzeige des aktuellen Verbindungsstatus auf **WLAN**. Stellen Sie sicher, dass die WLAN-Funktion aktiviert ist. Wählen Sie in der Liste Verfügbare Netzwerke Ihr bevorzugtes WLAN-Netzwerk, zum Beispiel XXXX. Geben Sie ein Zugangskennwort ein, falls erforderlich.

Wichtig! Achten Sie zur Verbindung mit einem WLAN-Netzwerk darauf, dass der WLAN-Dongle (optional) richtig mit dem Bildschirm verbunden ist. Weitere Informationen finden Sie unter Seite 29.



Hinweis: Wenn Ihr bevorzugtes WLAN-Netzwerk in der Liste nicht sichtbar ist, wählen Sie zum Aktualisieren der Liste . Wählen Sie zur manuellen Eingabe des WLAN-Netzwerks .

- Wählen Sie zur Konfiguration der LAN-Einstellungen **Ethernet**. Wählen Sie im Abschnitt IP-Einstellungen den Netzwerktyp zwischen statisch und DHCP. Wenn Sie den Netzwerktyp auf **Statisch** einstellen, wählen Sie  und rufen Sie die Verbindungseinstellungen, wie IP-Adresse, Gateway, Netzwerkpräfixlänge und mehr, auf.

Wichtig! Stellen Sie eine Verbindung zu einem Kabelnetzwerk her, indem Sie ein Ethernet-Kabel zwischen dem Kabelnetzwerkgerät (wie einem Router oder Switch) und dem Bildschirm anschließen.

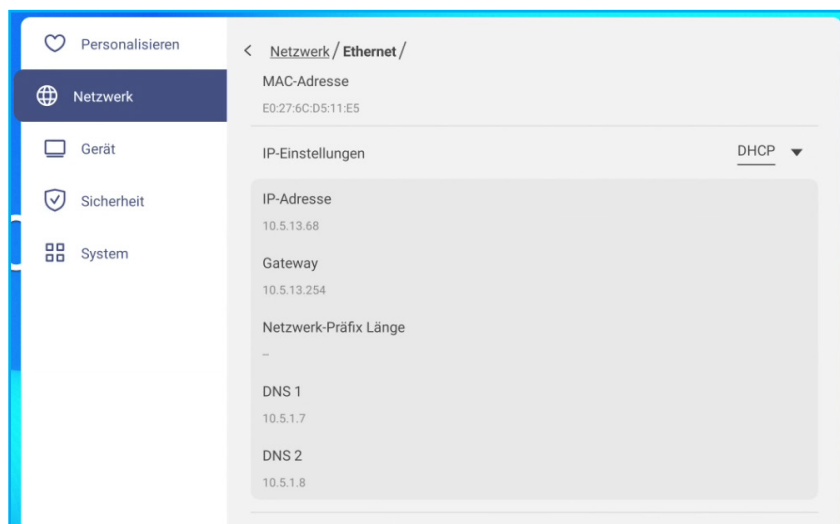

GRUNDLEGENDE BEDIENUNG

- Aktivieren Sie die Funktion **Mobiler Hotspot** und teilen Sie das WLAN-Netzwerk mit anderen Drahtlosgeräten. Ändern Sie den Netzwerknamen und legen Sie bei Bedarf ein Zugangskennwort fest.

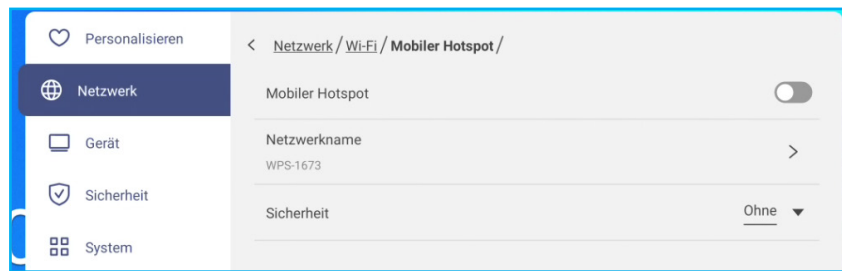

Hinweis: Für eine sichere Verbindung stellen Sie die WLAN-Verschlüsselung (Sicherheit-Feld) auf **WPA2-PSK** ein. Geben Sie dann das Zugangskennwort ein und wählen Sie **OK**.

- Wählen Sie zur Aktivierung von Bluetooth und zur Verbindung mit anderen Bluetooth-Geräten in der Nähe **Bluetooth**. Dieses Anzeigergerät unterstützt Bluetooth-Version 5.2 und kann z. B. eine Verbindung zu Bluetooth-Tastatur, -Maus und -Lautsprecher herstellen.

Wählen Sie Folgendes:

- **Gerätename** zur Eingabe eines neuen Gerätenamens. Wählen Sie zur Bestätigung der Änderung bei Aufforderung **OK**.
- Wählen Sie in der Liste **Verfügbare Geräte** das Gerät, zu dem Sie eine Verbindung herstellen möchten.

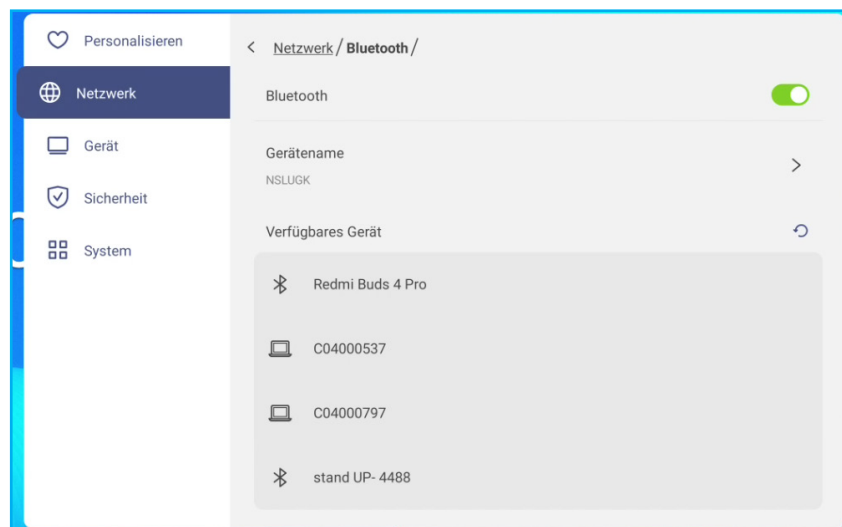

Stellen sie sicher, dass die Kopplungscodes an beiden Geräten übereinstimmen. wählen Sie bei Übereinstimmung zur Bestätigung **Koppeln**.

Bildschirm

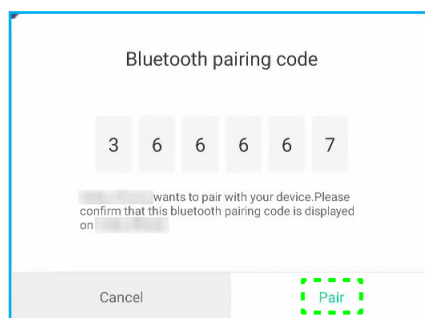

Transportables Gerät

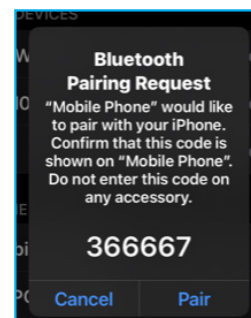

Hinweis: Wenn das Bluetooth-Gerät in der Liste verfügbarer Geräte nicht sichtbar ist, achten Sie darauf, dass sich das Gerät in der Nähe des Bildschirms befindet und Bluetooth aktiviert ist. Wählen Sie dann zur Aktualisierung der Liste ↻.

- Wählen Sie zur Konfiguration der VPN-Einstellungen **VPN**.

GRUNDLEGENDE BEDIENUNG

Geräteinstellungen konfigurieren

Wählen Sie im Einstellungen-Menü , um das Gerät-Menü zu öffnen. Schließen Sie dann die folgenden Schritte ab:

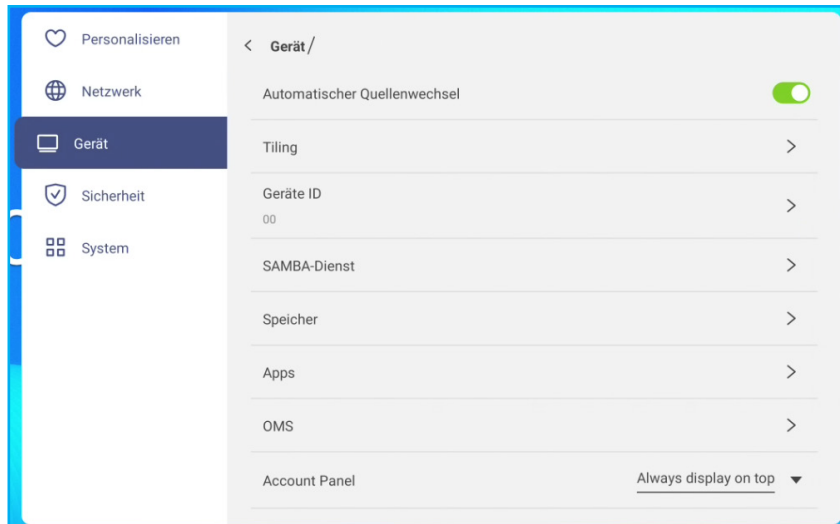

- Aktivieren Sie **Automatischer Quellenwechsel**, damit das System automatisch zum neuen Eingangssignal wechselt, wenn das verbundene Gerät eingeschaltet wird.
- Wählen Sie zur Konfiguration der Einstellungen zum Kacheln **Tiling**. Anschließend können Sie Folgendes tun:

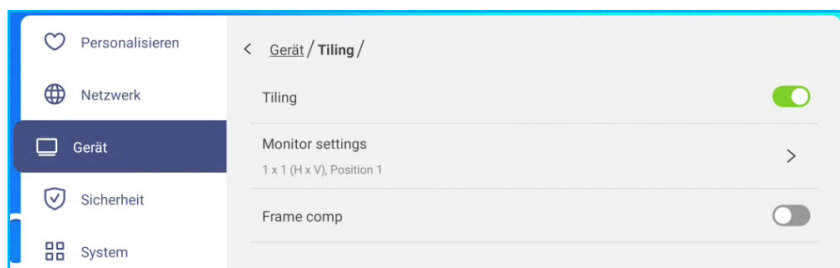

- **Tiling**: Zum De- oder Aktivieren der Kacheln-Funktion.

Hinweis: HDMI-Ausgang und Kacheln unterstützen nicht Android- und HDMI 3-Quelle.

- **Monitor settings**: Konfigurieren Sie die Bildschirmeinstellungen zur Erstellung einer Videowand. Geben Sie den Bildschirmbereich (H-Monitore x V-Monitore) an und weisen Sie die aktuelle Bildschirmposition in der Videowand zu. Wählen Sie dann zum Speichern der Einstellungen **OK**.

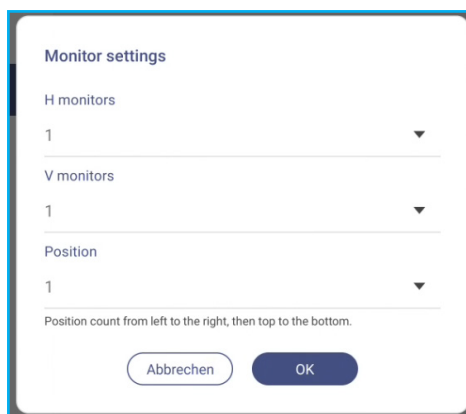

Hinweis: Sie können Videowände bis 5 x 5 konfigurieren.

GRUNDLEGENDE BEDIENUNG

1	2	3	4	5
6	7	8	9	10
11	12	13	14	15
16	17	18	19	20
21	22	23	24	25

Die Positionskennung ändert sich je nach dem Wert von H und V dynamisch.
 $H = x, V = y$, Positionswertebereich = $x*y$; Wert = $1\sim xy$. ($x=1$ bis 5, $y =1$ bis 5).
 Es wird von links nach rechts, dann von oben nach unten gezählt.

Konfiguration	Gesamtauflösung	Jedes Gerät	
		H	V
1x1	3840 x 2160	3840	2160
2x2		1920	1080
3x3		1280	720
4x4		960	540
5x5		768	432

Hinweis: Die Auflösung beträgt immer 3840 x 2160, unabhängig davon, wie viele Geräte zum Kacheln verwendet werden. Wenn die Eingangsquelle 4K-Auflösung jedoch nicht unterstützt, wird die Gesamtauflösung an die Eingangsquelle angepasst.

- **Rahmenausgleich:** Bei Aktivierung passt das System das Bild automatisch so an, dass der Abstand zwischen jedem Anzeigebereich kompensiert wird.

Hinweis: Der Rahmenausgleich funktioniert nur bei Kacheln-Funktion.

- Wählen Sie zum Zuweisen einer neuen ID zum Bildschirm **Geräte-ID**. Wählen Sie zum Bestätigen **OK**.

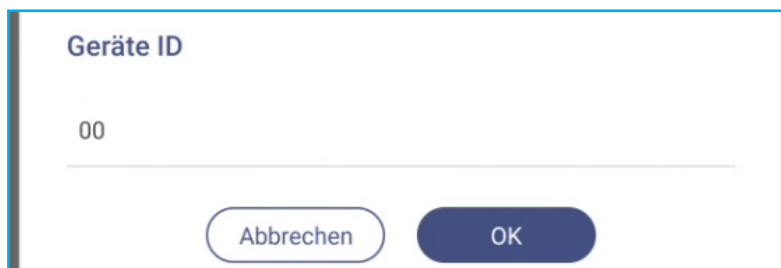

- Wählen Sie zum Aktivieren oder Deaktivieren von Datei- und Druckdienst vom Bildschirm an anderen Geräten **SAMBA-Dienst**.

Konfigurieren Sie die folgenden Einstellungen:

- **SAMBA:** Aktivieren oder deaktivieren Sie den SAMBA-Dienst.
- **Benutzername:** Geben Sie den Benutzernamen zum Zugreifen auf den SAMBA-Server ein.
- **User Password for Protection:** Aktivieren oder deaktivieren Sie die Kennworteingabe beim Zugreifen auf den SAMBA-Server. Erstellen Sie bei Aktivierung ein bis zu 11-stelliges Kennwort.

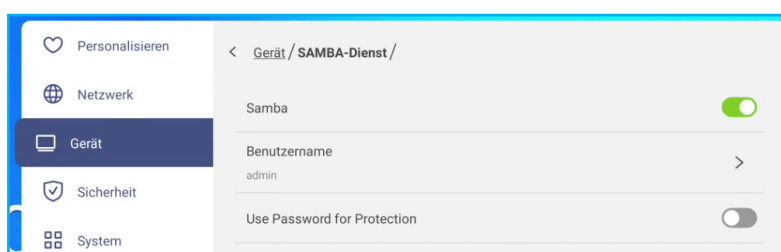

GRUNDLEGENDE BEDIENUNG

- Wählen Sie zur Anzeige der Speichernutzung **Speicher**.

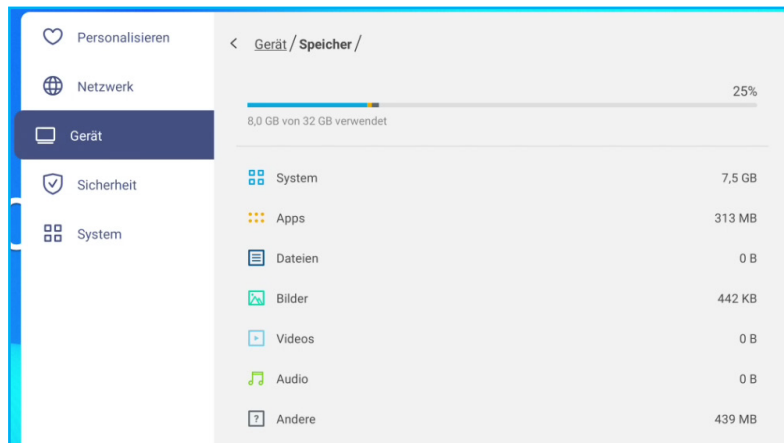

- Wählen Sie zur Anzeige von App-Informationen, zur Löschung von App-Daten und Cache und zur Erzwingung der Beendigung von **Apps**.

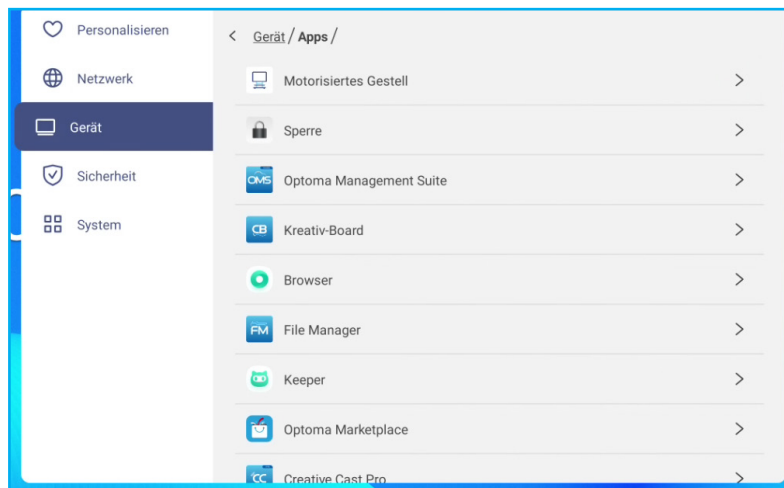

Wählen Sie eine App in der Liste, um deren Stopp zu erzwingen (wählen Sie **Stoppen erzwingen**), zeigen Sie ihren Speicher an und leeren Sie ihre Daten (wählen Sie **Daten löschen**) und den Cache (wählen Sie **Zwischenspeicher leeren**), zeigen Sie die App-Version an und richten Sie die Berechtigungen ein.

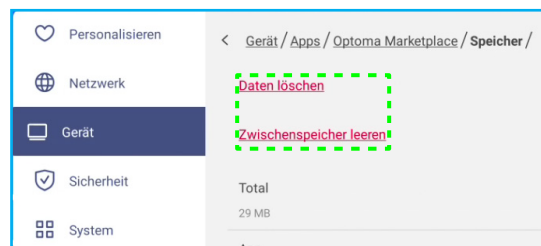
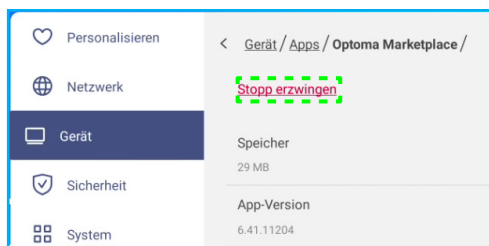

GRUNDLEGENDE BETDIENUNG

- Wählen Sie zum Einrichten der Fernverwaltungseinstellungen **OMS**. Weitere Informationen finden Sie unter Seite 90.
- Wählen Sie zur Konfiguration der E-Mail-Einstellungen **Email**. Geben Sie IP, ID, Kennwort, SMTP-Adresse und andere erforderliche Informationen. Wählen Sie zum Speichern der Einstellungen **OK**.

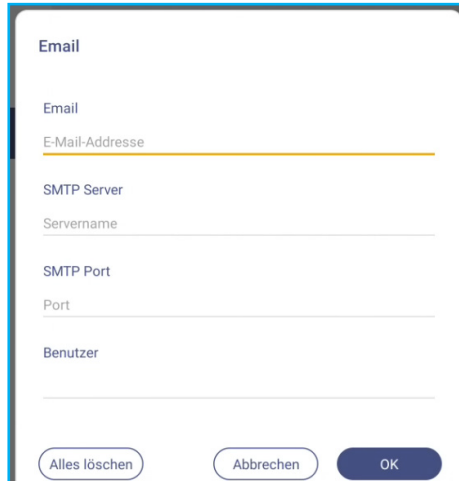

The image shows a dialog box titled "Email" with the following fields and buttons:

- Email** (Section Header)
- Email** (Section Header)
- E-Mail-Adresse** (Text input field)
- SMTP Server** (Section Header)
- Servename** (Text input field)
- SMTP Port** (Section Header)
- Port** (Text input field)
- Benutzer** (Text input field)
- Alles löschen** (Button)
- Abbrechen** (Button)
- OK** (Button)

GRUNDLEGENDE BEDIENUNG

Sicherheitseinstellungen konfigurieren

Wählen Sie im Einstellungen-Menü , um das Sicherheit-Menü zu öffnen. Schließen Sie dann die folgenden Schritte ab:

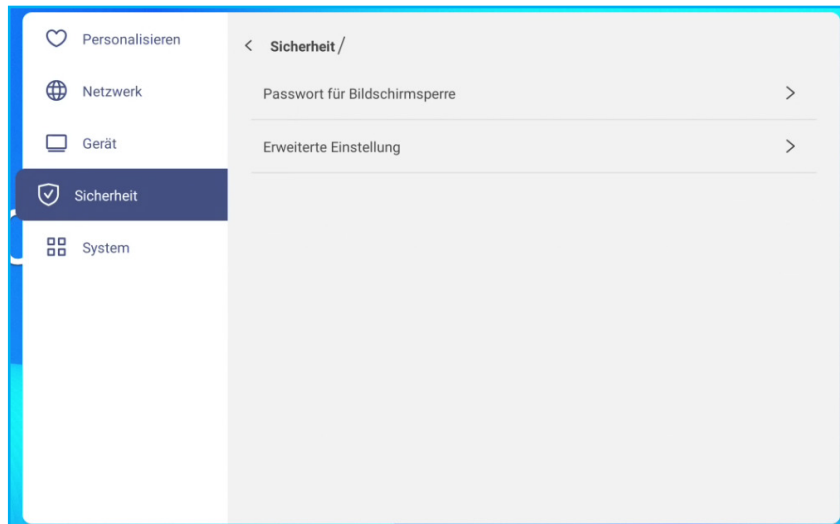

- Wählen Sie zum Einstellen des Bildschirmsperre-Kennwortes **Passwort für Bildschirmsperre**. Geben Sie bei Aufforderung ein 4-stelliges Kennwort zweimal ein und wählen Sie dann zum Bestätigen **OK**.

A dialog box titled 'Neues Kennwort'. It contains two input fields: 'Neues Kennwort' and 'Neues Kennwort bestätigen'. Below the first field, it says '4 Stellen Länge erlaubt'. At the bottom, there are two buttons: 'Abbrechen' and 'OK'.

Hinweis: Entfernen Sie das Kennwort der Bildschirmsperre, indem Sie **Kennwort der Bildschirmsperre löschen** (nur sichtbar, wenn der Kennwort eingestellt ist) wählen und das aktuelle Kennwort eingeben. Wählen Sie dann zum Bestätigen **OK**.

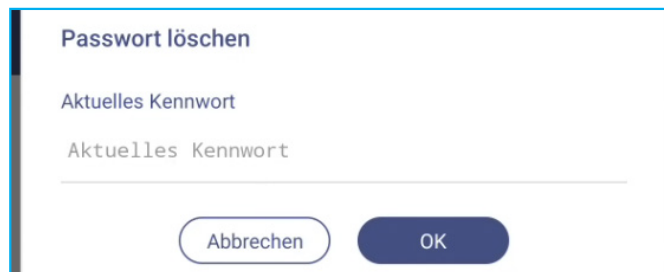
A dialog box titled 'Passwort löschen'. It contains one input field labeled 'Aktuelles Kennwort'. At the bottom, there are two buttons: 'Abbrechen' and 'OK'.

GRUNDLEGENDE BEDIENUNG

- Wählen Sie zur Einstellung oder Änderung des Kennwortes für erweiterte Einstellungen **Erweiterte Einstellungen** und de-/aktivieren Sie die Installation von Drittanbieter-Anwendungen. Gehen Sie wie folgt vor:

Hinweis: Die erweiterten Einstellungen im **DEBUG-MENÜ** sind auch über das in diesem Menü eingestellte Kennwort für erweiterte Einstellungen zugänglich.

- a) Geben Sie zum Zugreifen auf die erweiterten Einstellungen das Kennwort für erweiterte Einstellungen ein und wählen Sie zum Bestätigen **OK**.

Hinweis: Das Standardkennwort lautet **1 + 2 + 3 + 4**.

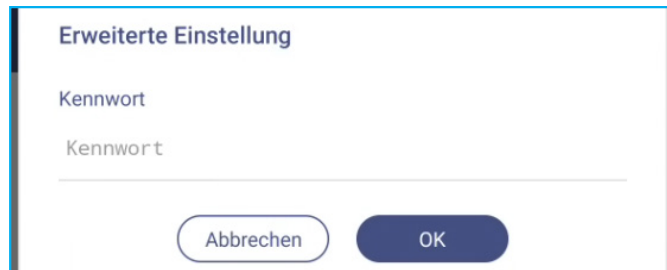

- b) Wählen Sie eines der folgenden Elemente:

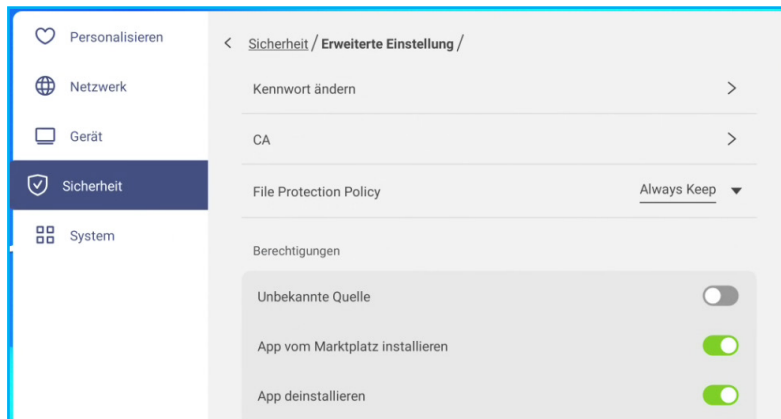

- **Kennwort ändern:** Geben Sie das aktuelle Kennwort und das neue Kennwort zweimal ein. Wählen Sie dann zum Bestätigen **OK**.



- **Passwort auf Standard zurücksetzen:** Geben Sie das aktuelle Kennwort ein und wählen Sie zur Bestätigung **Zurücksetzen**. Das Kennwort wird auf **1 + 2 + 3 + 4** zurückgesetzt.

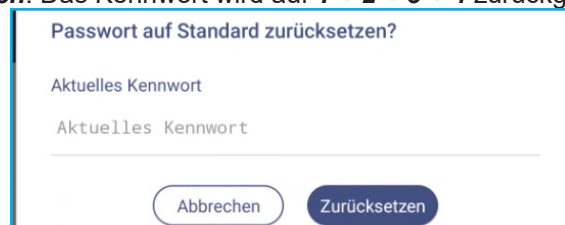

GRUNDLEGENDE BEDIENUNG

- Wählen Sie zur Anzeige und Änderung vertrauenswürdiger CA-Zertifikate, vom Nutzer gespeicherter Anmeldedaten und mehr **CA**.
 - Wählen Sie zur Anzeige und Änderung vertrauenswürdiger CA-Zertifikate **Vertrauenswürdige Anmeldedaten**.
 - Wählen Sie zur Anzeige und Änderung gespeicherter Anmeldedaten **Benutzer-Anmeldedaten**.
 - Wählen Sie zur Installation der Anmeldedaten vom Speicher **Vom Speicher installieren**.
 - Wählen Sie zum Entfernen aller Benutzer-Anmeldedaten **Inhalt aller Anmeldeinformationen löschen**.
Wählen Sie zur Bestätigung bei Aufforderung **Klar**.

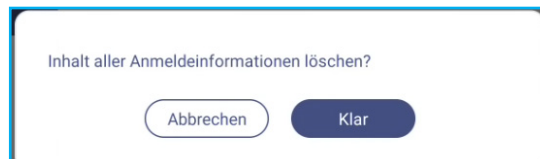

- Wählen Sie unter Berechtigungen **Unbekannte Quelle** und de-/aktivieren Sie die Installation von Drittanbieter-Software von einer unbekanntem Quelle.
- Wählen Sie unter Berechtigungen **App vom Marketplace installieren** und de-/aktivieren Sie die Installation von Drittanbieter-Software vom **Optoma Marketplace**
- Wählen Sie unter Berechtigungen **OSD/Startprogramm-Einstellungssperre** und de-/aktivieren Sie die Änderung von OSD-Menüeinstellungen.
- Wählen Sie unter Klonen zum Importieren von Startprogramm-Einstellungen aus dem Speicher **Startprogramm-Einstellungen importieren**.
- Wählen Sie unter Klonen zum Exportieren von Startprogramm-Einstellungen in den Speicher **Startprogramm-Einstellungen exportieren**.

GRUNDLEGENDE BEDIENUNG

USB-WLAN/USB-Datenträger de-/aktivieren

a) Drücken Sie **Eingabe + 5 + 9 + 8 + 0** an der Fernbedienung.

Das Händler-Menü öffnet sich.

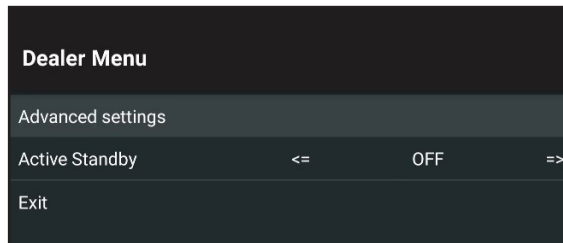

b) Wählen Sie **Erweiterte Einstellungen**, geben Sie dann bei Aufforderung das Kennwort für erweiterte Einstellungen ein und wählen Sie **OK**.

Hinweis: Das Standardkennwort für Erweiterte Einstellungen lautet 1 + 2 + 3 + 4. Wählen Sie dann **BESTÄTIGEN**.

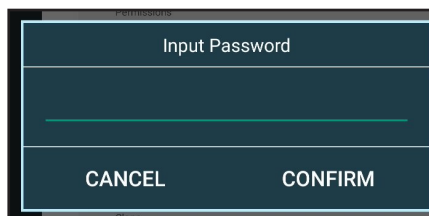

c) Wählen Sie zum De-/Aktivieren von USB-WLAN/USB-Datenträger **USB-Datenträger aktivieren**.

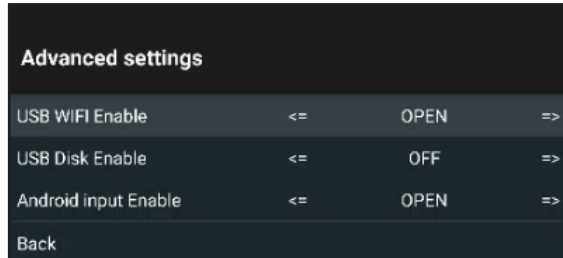

Wenn die aktuelle Einstellung **AUS** ist und Sie die Funktion aktivieren möchten, drücken Sie die Taste **Enter** an der Fernbedienung. Wählen Sie dann **BESTÄTIGEN** und drücken Sie die **Enter**-Taste. Der Bildschirm startet automatisch neu, damit die Einstellungen wirksam werden.

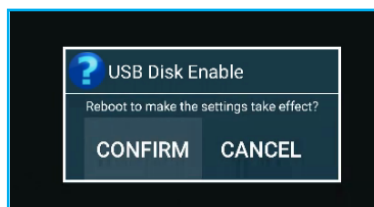

GRUNDLEGENDE BEDIENUNG

Systemeinstellungen konfigurieren

Wählen Sie im Einstellungs-Menü , um das System-Menü zu öffnen. Schließen Sie dann die folgenden Schritte ab:

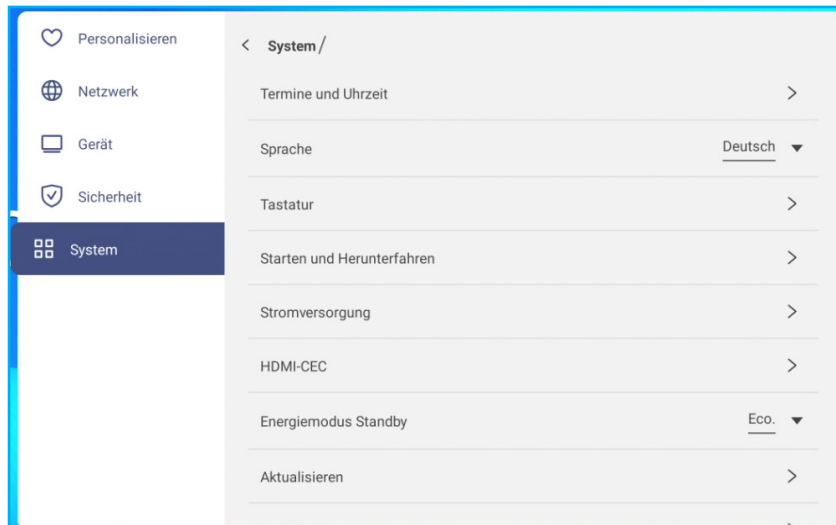

- Wählen Sie zur Konfiguration der Datums- und Zeiteinstellungen **Termine und Uhrzeit**. Wählen Sie eine der folgenden Optionen:

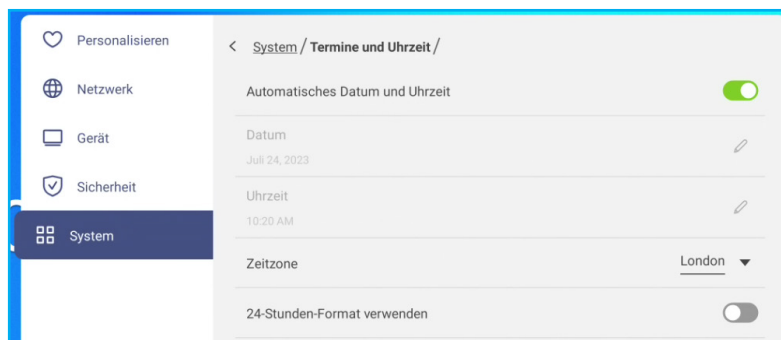

- Ziehen Sie den Schalter **Automatisches Datum und Uhrzeit** nach rechts, damit Datum und Uhrzeit automatisch festgelegt werden. Wenn Sie diese Funktion deaktivieren, müssen Sie **Datum** und **Uhrzeit** manuell festlegen.
- **Zeitzone** zur Auswahl/Änderung der Zeitzone für Ihren Bereich.
- **24-Stunden-Format verwenden** zur De-/Aktivierung der Zeitanzeige im 24-Stunden-Format.
- Wählen Sie zur Auswahl einer der verfügbaren Sprachoptionen **Sprache**: Englisch, Französisch, Spanisch, Traditionelles Chinesisch, Vereinfachtes Chinesisch, Portugiesisch, Deutsch, Niederländisch, Polnisch, Russisch, Tschechisch, Dänisch, Schwedisch, Italienisch, Türkisch, Arabisch, Rumänisch, Ungarisch, Finnisch oder Norwegisch.
- Wählen Sie zum Anzeigen und Verwalten der Tastaturen **Tastatur**.
- Wählen Sie zum Konfigurieren der Einstellungen in Bezug auf das Starten und Herunterfahren des Bildschirms **Starten und herunterfahren**. Wählen Sie eine der folgenden Optionen:

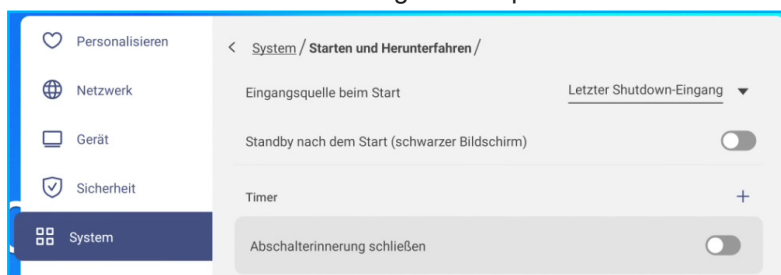

- Das Element **Eingangsquelle beim Start** dient der Auswahl einer der verfügbaren Starteingangsoptionen: Letzter Eingang bei Abschaltung, Android, HDMI1, HDMI2, HDMI3 oder Type-C.

GRUNDLEGENDE BEDIENUNG

- **Standby nach dem Start (schwarzer Bildschirm)** zum De-/Aktivieren des Bereitschaftsmodus nach dem Startvorgang.
- **Abschalterinnerung schließen** zum De-/Aktivieren des Schließens der Abschalterinnerung, wenn die Abschaltung des Bildschirms geplant ist.
- **Timer** ⇒ + zur Einstellung eines Start- und Abschalttimers. Gehen Sie zur Erstellung eines Zeitplans wie folgt vor:
 - a) Wählen Sie zur Aktivierung der Start- und/oder Abschaltzeit die Optionsschaltfläche neben **Start-Timer** bzw. **Timer für das Herunterfahren**.
 - b) Stellen Sie die Zeit ein und wählen Sie den/die Tag(e), wenn der Bildschirm diesem Ein- und Abschaltzeitplan folgen soll.
 - c) Wählen Sie zum Speichern des Timers **Zufügen**.

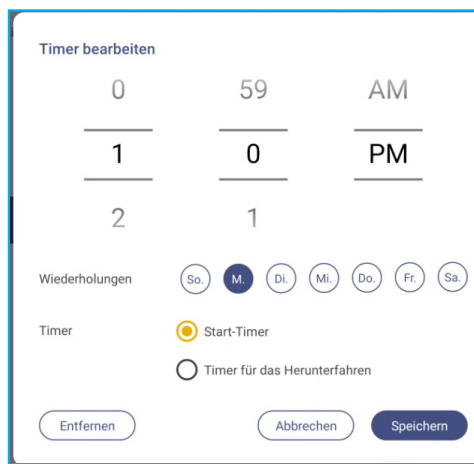

- d) Aktivieren (oder deaktivieren) Sie den neuen Zeitplan im Timer-Menü.

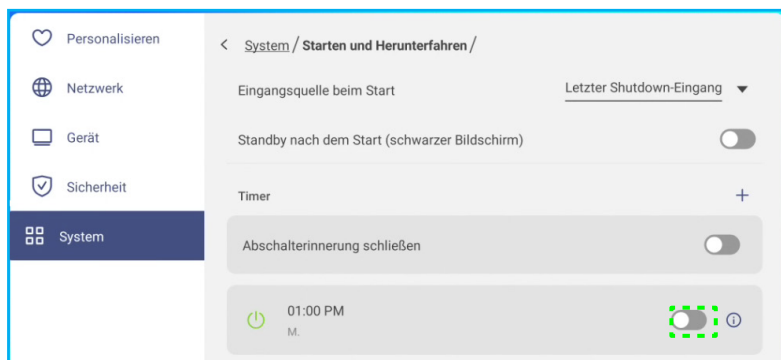

Hinweis:

- Wählen Sie zum Ändern oder Entfernen des Zeitplans ⓘ.
 - Sie können bis zu 3 Zeitpläne einrichten.
- Wählen Sie zur Konfiguration der Betriebseinstellungen **Stromversorgung**. Wählen Sie eine der folgenden Optionen:

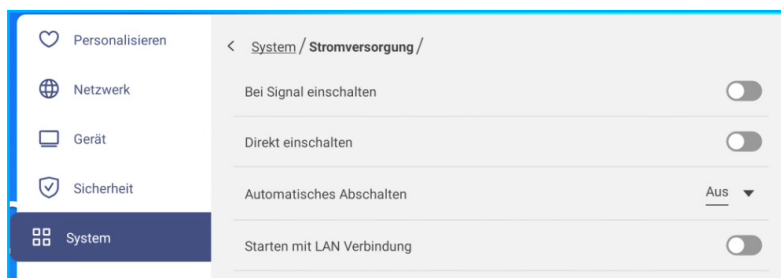

- **Bei Signal einschalten** zum De-/Aktivieren des Bildschirm-Starts, wenn ein Eingangssignal erkannt wird.
- **Direkt einschalten** zum De-/Aktivieren des Bildschirm-Starts bei Anschluss an die Stromversorgung.

Hinweis: Direkteinschaltung unterstützt Installationen, die auf Einschaltzeiten vertrauen.

GRUNDLEGENDE BEDIENUNG

- Das Element **Automatisches Abschalten** dient der Auswahl eines der verfügbaren Zeitintervalle in Minuten zur automatischen Abschaltung des Bildschirms, wenn keine Eingangsquelle gefunden wird. Aus (Funktion ist deaktiviert), 5, 10, 15, 20, 25, 30, 35, 40, 45, 50, 55 oder 60.

- **Starten mit LAN Verbindung** zum De-/Aktivieren der externen Einschaltung des Bildschirms per LAN.

Hinweis: *Starten mit LAN Verbindung funktioniert nicht und wird ausgegraut, wenn Betriebsmodus (Bereitschaft) auf **Aktiv** eingestellt ist.*

- Wählen Sie zum De-/Aktivieren einer der verfügbaren Optionen **HDMI CEC**: Display ein, dann Player ein, Display aus, dann Player aus, Player ein, dann Display ein oder Player aus, dann Display aus.
- Wählen Sie das Element **Betriebsmodus Bereitschaft** zur Auswahl einer der verfügbaren Optionen: Öko oder Aktiv. Standardmäßig ist das Element **Aktiv** nicht sichtbar. Gehen Sie zum Aktivieren der Option **Aktiv** wie folgt vor:

a) Drücken Sie die Tasten **Eingabe + 5 + 9 + 8 + 0** an der Fernbedienung.

Das Händler-Menü öffnet sich.

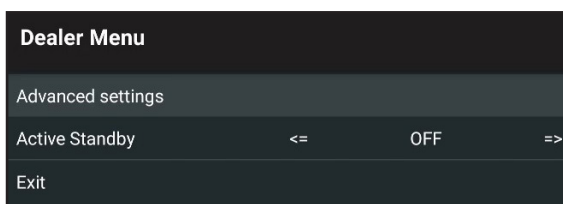

b) Wählen Sie zum De-/Aktivieren der Funktion Aktiver Standby **Aktiver Standby**.

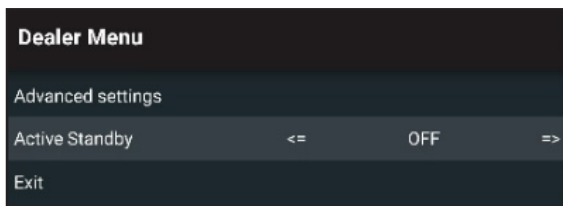

Wenn die aktuelle Einstellung **AUS** ist und Sie die Funktion aktivieren möchten, drücken Sie zum Aktivieren der Funktion die Taste **Enter** an der Fernbedienung. Die Änderung tritt sofort in Kraft.

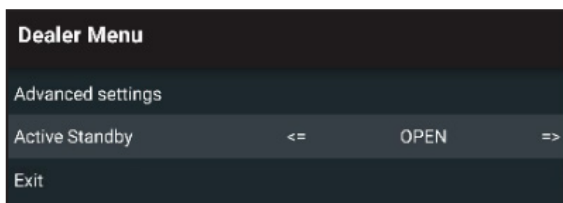

c) Wählen Sie **Verlassen** und drücken Sie zum Schließen des Händler-Menüs die Taste **Enter** an der Fernbedienung.

Aktiv-Option ist im Menü System ⇒ Betriebsmodus Bereitschaft verfügbar.

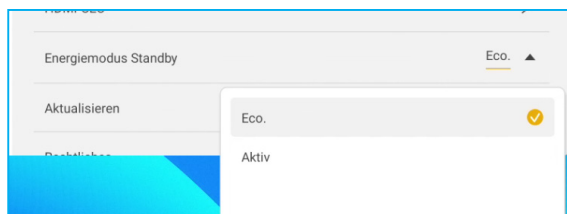

Hinweis:

- **OMS** und LAN-Steuerung externe Einschaltfunktionen funktioniert nur, wenn Betriebsmodus Bereitschaft auf **Aktiv** eingestellt ist.
- Der aktive Bereitschaftsmodus verbraucht mehr Strom, da das System nur die Hintergrundbeleuchtung abschaltet und das Mainboard aktiv bleibt, um den Einschaltbefehl von LAN und **OMS** wahrzunehmen. Wenn Sie keine externe Einschaltung benötigen, empfehlen wir **Öko.** zum Energiesparen.
- Es wird zudem dringend empfohlen, auf **Öko.** zurückzuschalten und den Bildschirm einige Zeit abzuschalten. Dadurch kann das Bildschirmsystem Speicher- und CPU-Auslastung freigeben.

GRUNDLEGENDE BEDIENUNG

- Wählen Sie zur Konfiguration von Aktualisierungsoptionen **Aktualisieren**. Wählen Sie eine der folgenden Optionen:

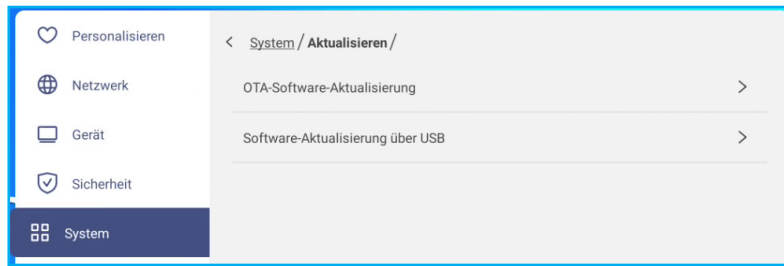

- **OTA- (Over-The-Air) Software-Aktualisierung** zum De-/Aktivieren der Software-Aktualisierung über das Internet. Wählen Sie **Beim Einschalten auf Aktualisierung prüfen**, wenn beim Einschalten im Internet nach einer Aktualisierungsdatei gesucht werden soll. Wählen Sie **Automatischer Download**, damit Aktualisierungsdateien beim Einschalten automatisch heruntergeladen werden. Gehen Sie zum manuellen Aktualisieren des Systems wie folgt vor:

- a) Wählen Sie bei Aufforderung **AKTUALISIEREN**.

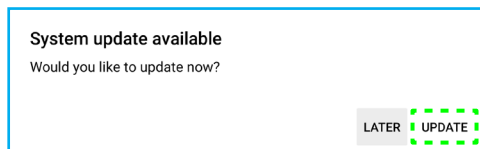

- b) Wählen Sie im Fenster Systemaktualisierung **HERUNTERLADEN**.

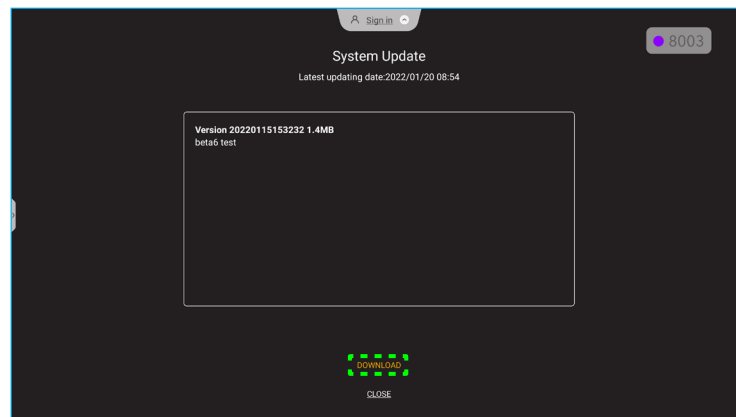

- c) Wählen Sie zum Starten der Aktualisierung **AKTUALISIEREN**.

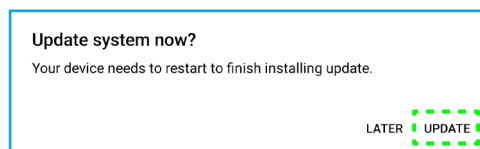

Warten Sie, bis die Aktualisierung abgeschlossen ist.

Hinweis: Die Software-Aktualisierung über das Internet erfordert eine Netzwerkverbindung.

GRUNDLEGENDE BEDIENUNG

- **USB-Software-Aktualisierung** zur Aktualisierung des Systems über ein USB-Flash-Laufwerk.

Hinweis: Damit die Software aktualisiert werden kann, speichern Sie die Aktualisierungsdatei auf dem USB-Flash-Laufwerk, verbinden dann den Datenträger mit einem USB-Anschluss des Bildschirms. Öffnen Sie bei Aufforderung auf *Erweiterte Einstellungen* ⇒ *System* ⇒ *Aktualisieren* ⇒ *USB-Software-Aktualisierung* und wählen Sie **Start**.

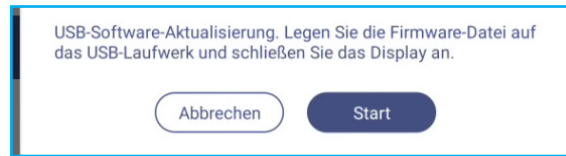

Hinweis: Wenn Sie die Firmware des Bildschirms über ein USB-Speichermedium aktualisieren, dekomprimieren Sie die Aktualisierungsdatei, kopieren Sie die dekomprimierte Datei dann in das USB-Stammverzeichnis. Achten Sie darauf, dass das USB-Flash-Laufwerk im FAT32-Format formatiert ist.

Wichtig!

- Während der Aktualisierung über OTA oder mit einem USB-Speichermedium dürfen Sie den Bildschirm **NICHT** abschalten und den USB-Dongle **NICHT** vom Bildschirm abziehen. Andernfalls wird das System beschädigt.
 - Wenn Sie den Bildschirm über ein USB-Speichergerät aktualisieren, gehen alle auf dem USB-Speichergerät gespeicherten Nutzerdaten verloren. Wenn Sie den Bildschirm über das Internet (OTA) aktualisieren, bleiben alle Nutzerdaten intakt.
- Wählen Sie zur Anzeige der Nutzungsbedingungen, Datenschutzrichtlinie, Cookie-Richtlinie und Open-Source- und Drittanbieter-Software-Lizenz **Rechtliches**.



APPS VERWENDEN

Wählen Sie am Startbildschirm **⋮** und drücken Sie zur Anzeige der Apps-Liste die Taste **Enter** an der Fernbedienung.

Hinweis:

- Zur Installation einer Drittanbieter-Anwendung müssen Sie zunächst die Einstellung **Unbekannte Quelle** im Menü **Sicherheit** ⇒ **Erweiterte Einstellungen** aktivieren. Siehe Seite 56. Anschließend können Sie die heruntergeladene APK- (Android Package) Datei in Ihrem System installieren.
- Im Allgemeinen können Sie bei Verwendung einer App mit der Fernbedienung durch die Optionen navigieren. Einige Apps funktionieren jedoch möglicherweise nicht mit der Fernbedienung. Verbinden Sie in diesem Fall eine Maus mit dem Bildschirm.

Wichtig! Das integrierte Android-11-Betriebssystem ist nicht Standard-Android. Folglich ist Google Play in der App-Liste nicht verfügbar. Die installierte Drittanbieter-Anwendung funktioniert möglicherweise nicht richtig, wenn sie nicht für den Bildschirm entwickelt ist. Optoma garantiert nicht, dass diese selbst installierten Apps funktionieren.

Flachbildschirme von Optoma laufen mit einem personalisierten Android-Betriebssystem und unterstützen nicht Google Play Services. Das Betriebssystem ist möglicherweise nicht mit allen Drittanbieter-Android-Apps kompatibel. Drittanbieter-Android-Apps können qualitativ variieren und einige enthalten möglicherweise sogar schadhafte Codes, die die Systemsicherheit beeinträchtigen und die Produktgarantie erlöschen lassen können. Optoma übernimmt keine Verantwortung für die Qualität, Sicherheit oder Eignung jeglicher Drittanbieter-Apps und ihrer Kompatibilität mit Flachbildschirmen von Optoma. Optoma übernimmt keine Verantwortung oder Haftung in Bezug auf Schäden, Fehler, Nichtnutzbarkeit oder Sicherheitsprobleme, die als direktes oder indirektes Ergebnis der Installation von Drittanbieter-Apps auf dem Flachbildschirm hervorgehen. Optomas Unterstützung bei der Korrektur von Problemen durch die Installation von Drittanbieter-Apps sind gebührenpflichtig und möglicherweise beschränkt. Informationen sind zum Zeitpunkt ihrer Niederschrift korrekt und können geändert werden.

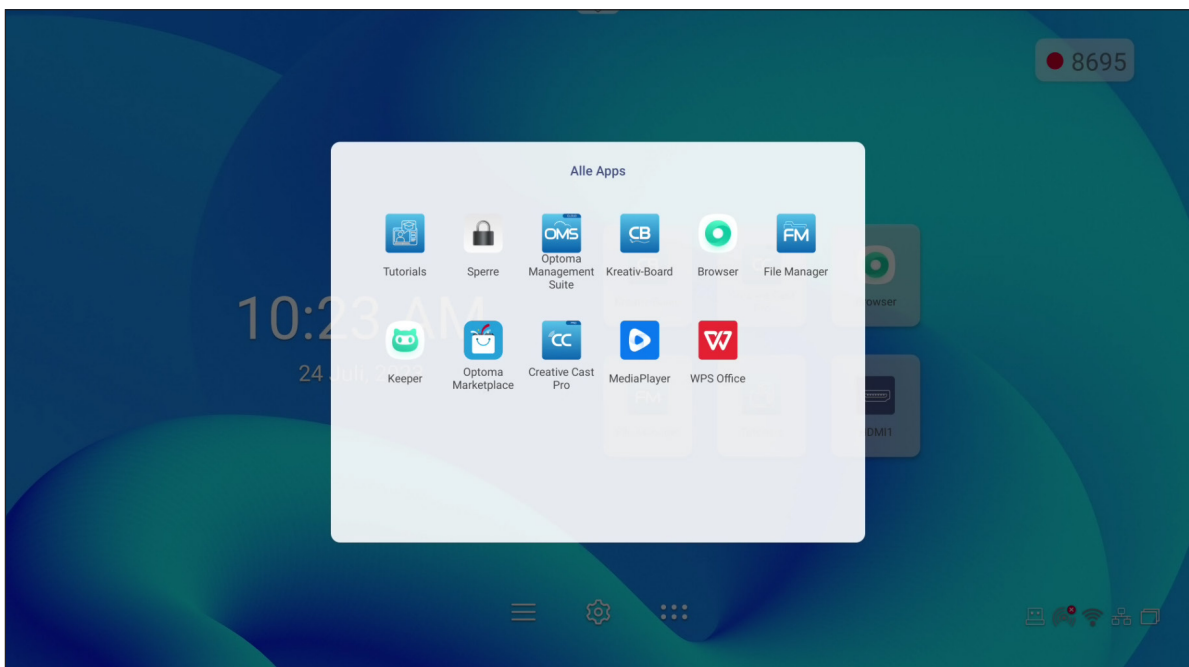

APPS VERWENDEN





Creative Cast

Wählen Sie zum Starten der kabellosen Freigabe und Projektion über WLAN oder LAN  **Creative Cast**.

Wichtig!

- *Der Bildschirm und Ihr Mobilgerät/Computer müssen mit demselben WLAN- oder LAN-Netzwerk verbunden sein.*
- *Stellen Sie während der Verwendung sicher, dass Sie Internetzugriff haben.*

Unterstützte Betriebssysteme für Casting

Collavision Senders	Verfügbare Version
 Windows	Windows 7, 8, 8.1, 10, 11 und aktueller
 Mac	Mac OS X 10.12 und aktueller
 iPhone	iOS 13 und aktueller
 Android	Android 7.0 und aktueller
 Chrome	Chrome Browser OS V83 und aktueller

Proprietary Sharing

Merkmale	Betriebssystem
Webfreigabe (Web Sender)	Chrome-Browser
AirPlay-Unterstützung	iOS 9 und aktueller
ChromeCast	<ul style="list-style-type: none">• Android-Telefon mit Android 8.0 oder aktueller• Android-Tablet mit Android 8.0 oder aktueller• iPhone oder iPad mit iOS 14.0 oder aktueller

APPS VERWENDEN

Mobilgerät

Scannen Sie bei eingeblendetem Anleitungsbildschirm den QR-Code, um die App **Creative Cast** herunterzuladen und auf Ihrem Mobilgerät zu installieren.

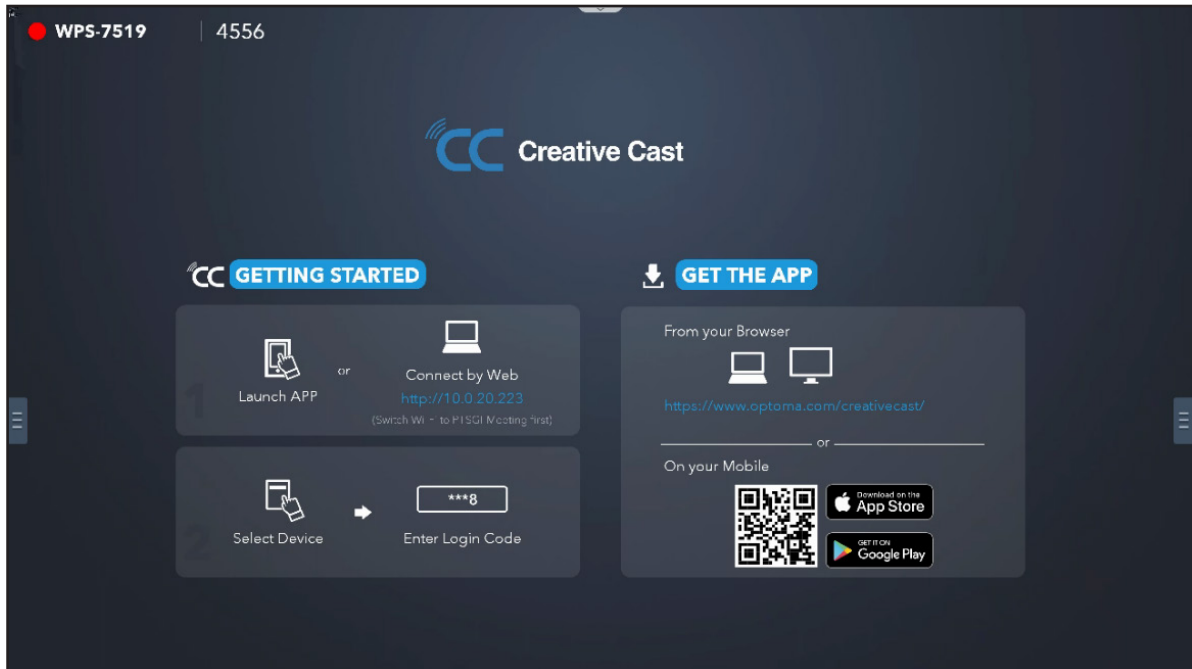

Befolgen Sie zur Verbindung mit dem Bildschirm die nachstehenden Schritte:

Hinweis: Die Verbindungsschritte werden basierend auf einem iOS-Gerät beschrieben.

1. Starten Sie die App **Creative Cast** . Wählen Sie das Gerät, tippen Sie dann auf **Broadcast starten**.

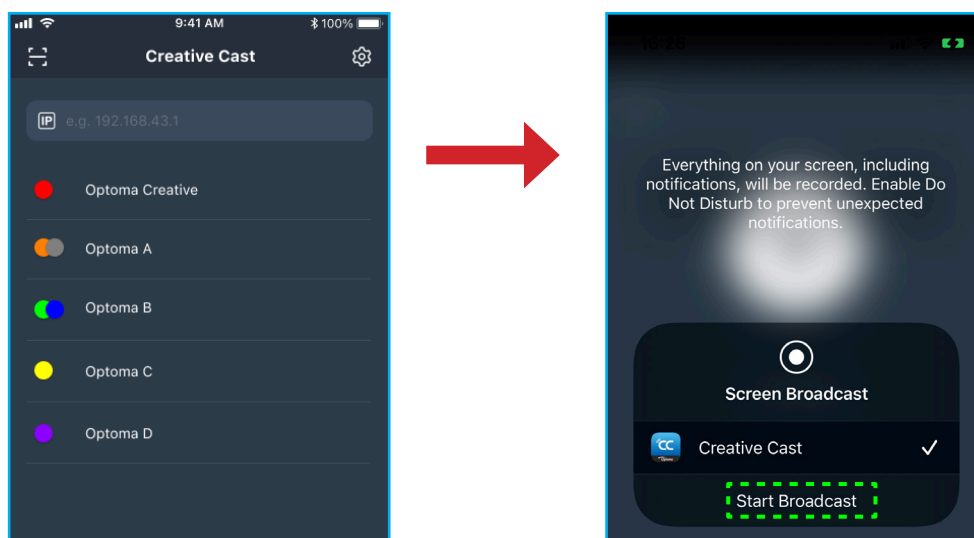

APPS VERWENDEN

2. Geben Sie zum Herstellen der Verbindung den Verifizierungscode von **Creative Cast** über den Startprogrammbildschirm ein.

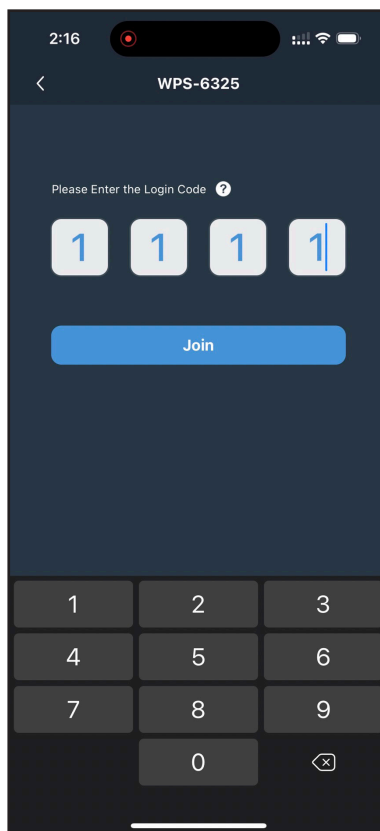

3. Tippen Sie auf eine der folgenden Optionen:

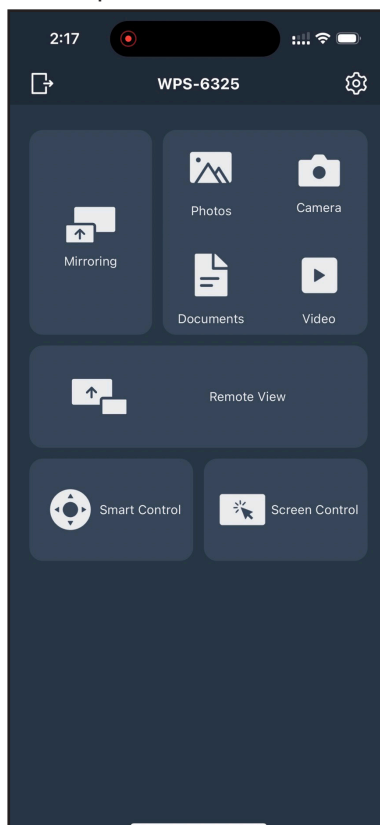

APPS VERWENDEN

- **Spiegelung** zum Spiegeln des Bildschirms Ihres Mobilgerätes am Bildschirm.
 - **Foto** zum Anzeigen und Teilen von Fotos.
 - **Kamera** zum Streamen der Kamera Ihres Mobilgerätes am Bildschirm.
 - **Dokumente** zum Anzeigen und Teilen von Dokumenten.
 - **Video** zum Anzeigen und Teilen von Videos.
 - **Fernansicht** zum Spiegeln des Bildschirms an Ihrem Mobilgerät mit Anmerkungs- und Bildspeicherungsfunktion.
 - **Intelligente Steuerung** zur Nutzung Ihres Mobilgerätes als Fernbedienung zur Steuerung Ihres Bildschirms.
 - **Bildschirmsteuerung** zum Spiegeln des Bildschirms an Ihrem Mobilgerät. Sie können den Bildschirm über Ihr Mobilgerät steuern.
 - **Benutzermenü** zur Anpassung des Menüs von **Creative Cast** an Ihrem Mobilgerät.
 - **Einstellungen** zum Ändern des Nutzernamens Ihres Mobilgerätes und zur Anzeige der Version von **Creative Cast**.
4. Tippen Sie zum Stoppen des Bildschirm-Broadcasts auf .

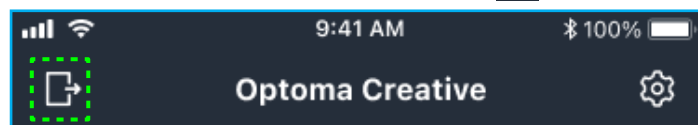

Computer

Sie können den Bildschirm Ihres Computers über den Chrome-Browser oder **Creative Cast** spiegeln. Zur Nutzung einer dieser Optionen öffnen Sie den Browser und geben im URL-Feld die am Startprogramm-Bildschirm angezeigte IP-Adresse ein. Zum Beispiel <http://10.5.13.83>.

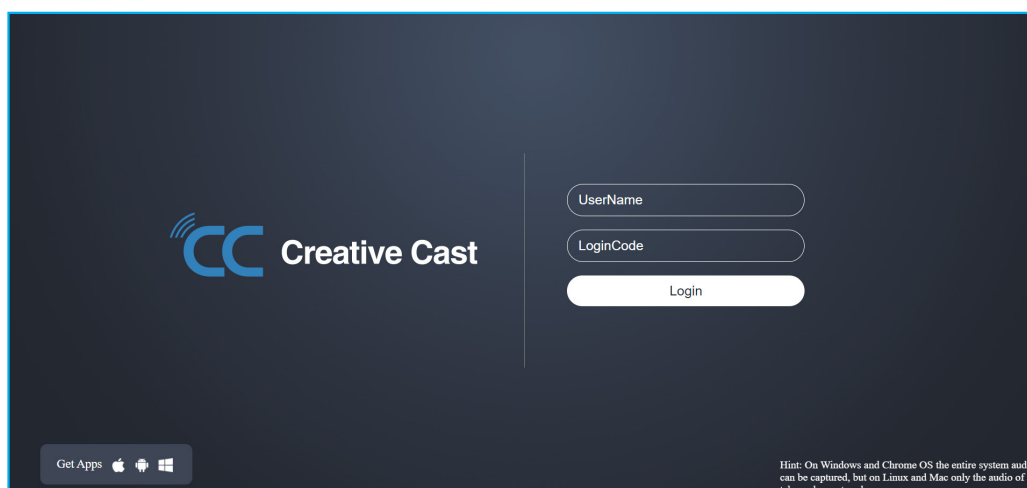

- Wählen Sie zum Herunterladen von **Creative Cast** das Symbol des entsprechenden Betriebssystems neben dem Link **Apps abrufen**.

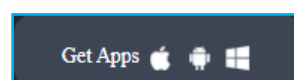

APPS VERWENDEN

- Geben Sie zum Starten der Bildschirmübertragung vom Chrome-Browser Ihren bevorzugten Nutzernamen, Anmeldecode (Verifizierungscode am Startprogramm-Bildschirm) ein und wählen Sie **Anmelden**. Wählen Sie, was Sie freigeben möchten, klicken Sie dann auf **Freigeben**.

Hinweis:

- Wenn Sie Audio während der Bildschirmübertragung freigeben möchten, wählen Sie am Startprogramm-Bildschirm .

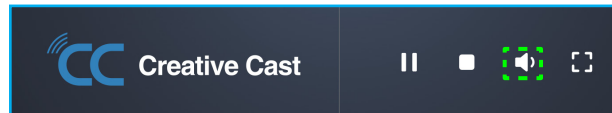

- Der von Ihnen bei der Bildschirmübertragung eingegebene Nutzername wird auch im Moderationsmodus verwendet.

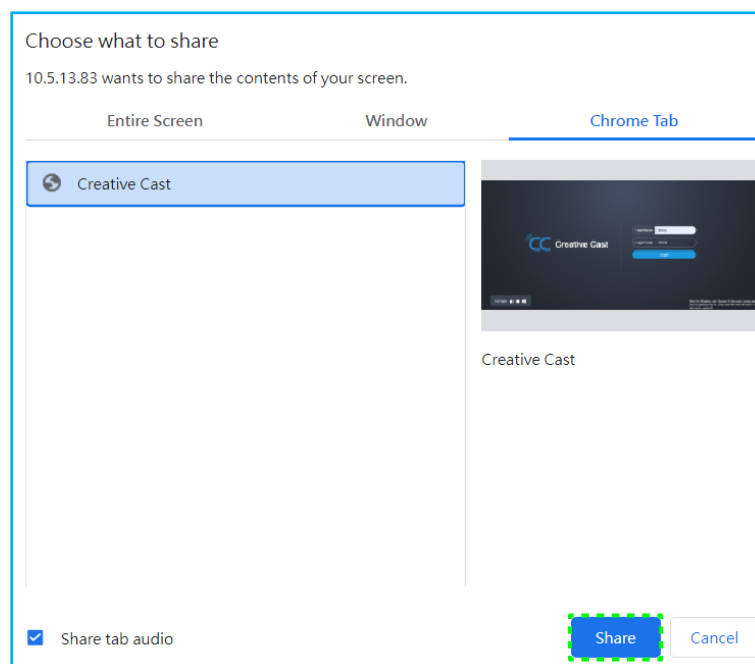

Gehen Sie zum Stoppen der Freigabe wie folgt vor:

- Klicken Sie auf **Freigabe stoppen** in Ihrem Browser oder

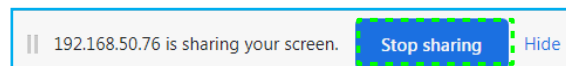

- klicken Sie am Startprogramm-Bildschirm auf .

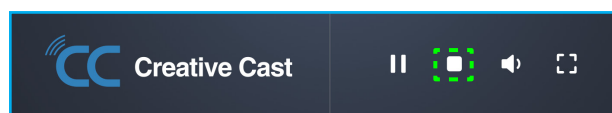

APPS VERWENDEN

Starten Sie die Bildschirmübertragung von der Desktop-App, indem Sie **Creative Cast** auf Ihren Computer herunterladen.

1. Starten Sie die App und klicken Sie auf den Gerätenamen.
 - Wenn der Bildschirm in der Raumliste nicht sichtbar ist, geben Sie die IP-Adresse des Bildschirms manuell in das Adressfeld IP eingeben ein. Drücken Sie zum Starten der Suche nach dem Gerät **Enter**.

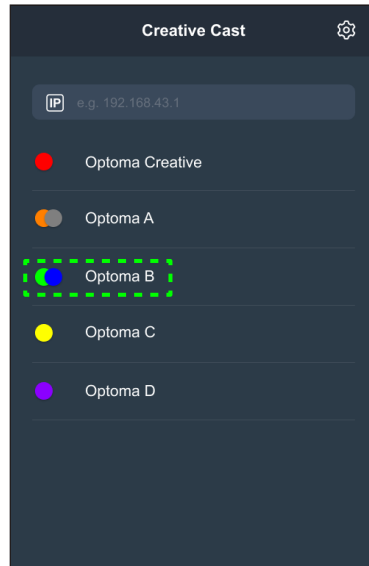

2. Geben Sie den Anmeldecode vom Startprogramm-Bildschirm ein und wählen Sie **Beitreten**.

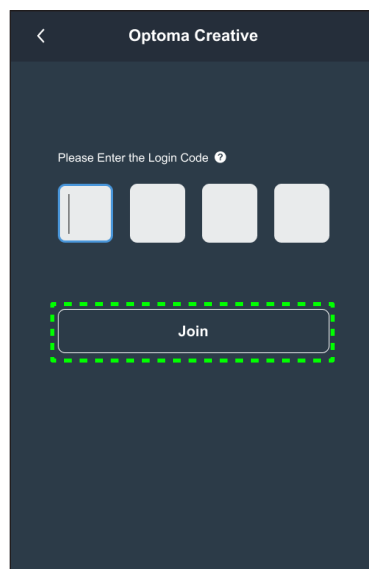

APPS VERWENDEN

3. Klicken Sie auf eine der folgenden Optionen:

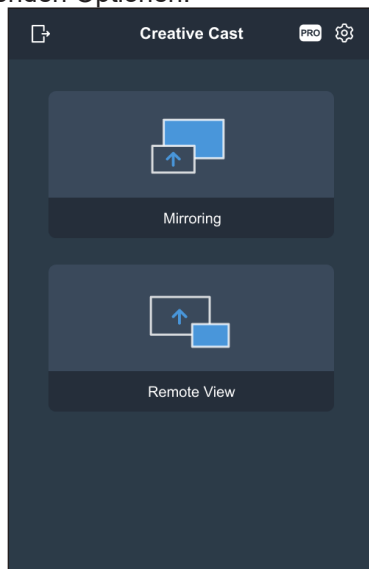

- **Spiegelung** zum Spiegeln des Bildschirms Ihres Computers am Bildschirm.
- **Fernansicht** zum Spiegeln des Bildschirms an Ihrem Computer mit Anmerkungs- und Bildspeicherungsfunktion.
- **PRO (Moderationsmodus)** zur Auswahl von bis zu 4 Bildschirmen zur Anzeige am Bildschirm. Geben Sie das Kennwort ein und klicken Sie auf **Starten**.
Hinweis: Beachten Sie zur Änderung des Kennwortes „Einstellungen von Creative Cast“ auf Seite 71.

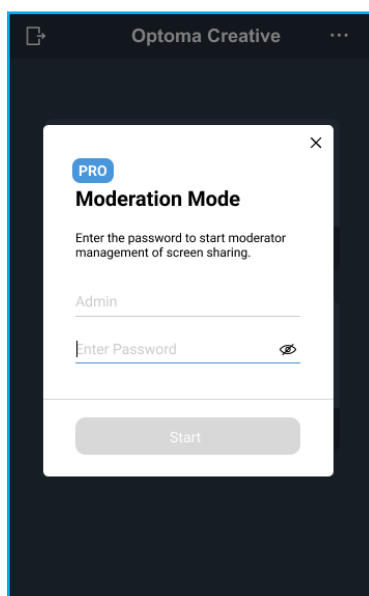

APPS VERWENDEN

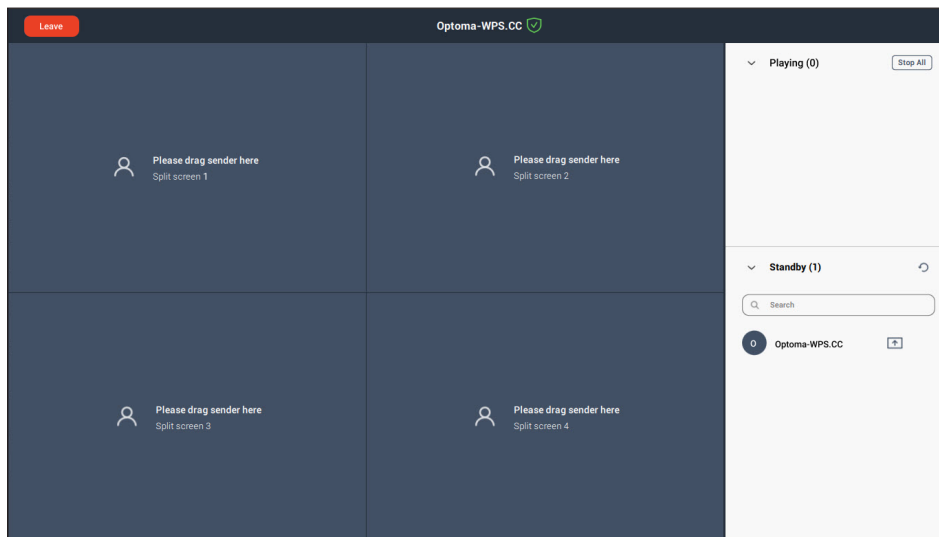

Wählen Sie die anzuzeigenden Bildschirme.



4. Wählen Sie zum Verlassen des Moderationsmodus **Verlassen** .

Einstellungen von Creative Cast

Wählen Sie  und wählen Sie dann eines der folgenden Symbole zur Konfiguration der Einstellungen am Startprogramm-Bildschirm von **Creative Cast**:

- **Gruppierung**  zum Teilen des Bildschirms mit anderen Geräten.
- **Einstellungen**  zum Verwalten der Verbindungseinstellungen, zur Anzeige der Version von **Creative Cast** und zum Aktualisieren der Software, zum Konfigurieren der Anmeldecode-Einstellungen, zum Einrichten des Administratorkennwortes für den Moderator und zum De-/Aktivieren der Funktion Schwebendes Fenster.

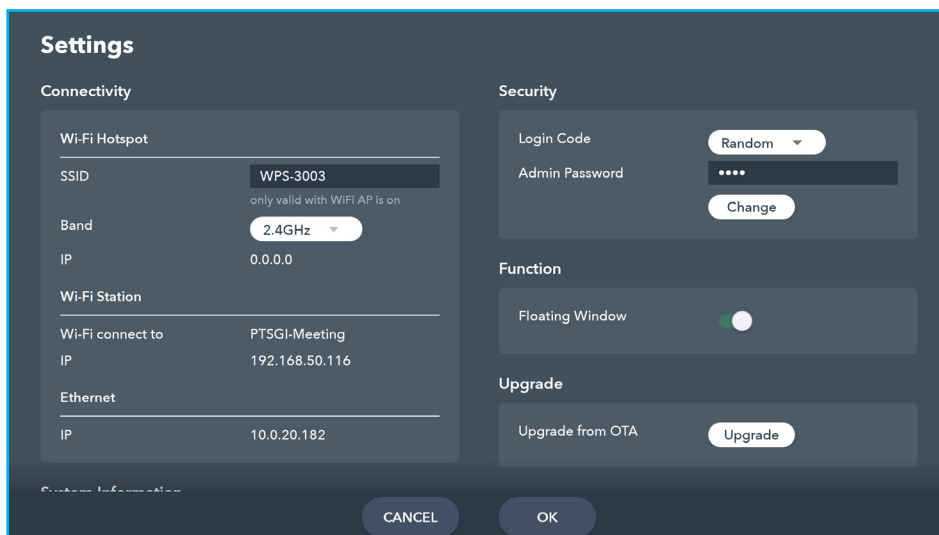

- **Minimieren**  der Menüleiste.

APPS VERWENDEN

Creative Board

Wählen Sie **CB Creative Board** zur Nutzung der kooperativen Online-Whiteboard-Plattform, mit der Teams immer und überall gemeinsam Brainstorming betreiben, skizzieren und zusammenarbeiten können.

Stellen Sie vor Verwendung dieser App sicher, dass eine Maus richtig an den Bildschirm angeschlossen ist.

Hinweis: Die Fernbedienung. Funktioniert nicht mit dieser App.

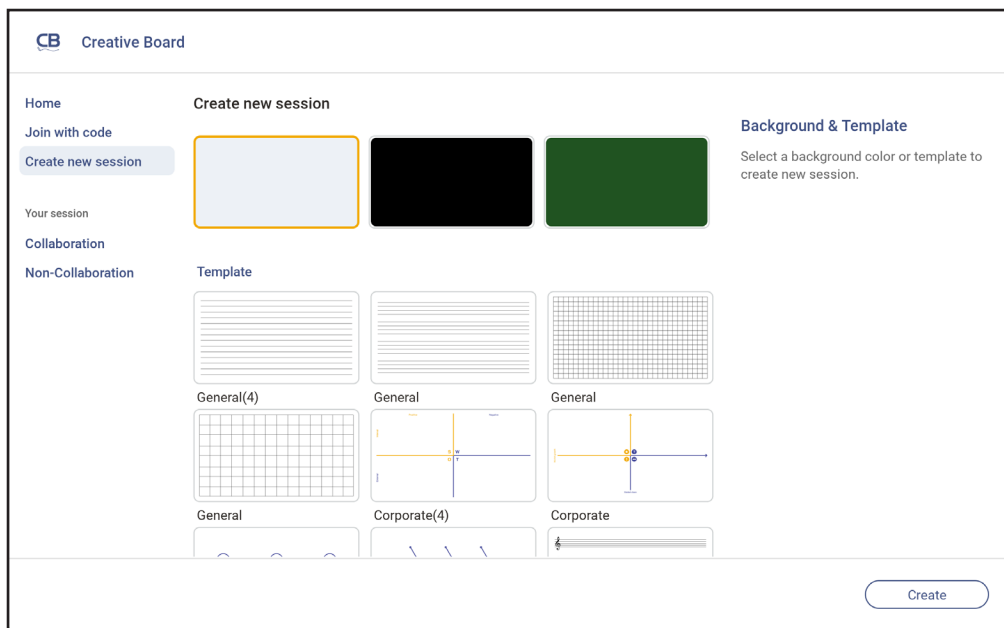

Gehen Sie zur Nutzung der App wie folgt vor:





1. Wählen Sie das Register **Neue Sitzung erstellen**. Wählen Sie dann einen Hintergrund oder eine Vorlage für Ihren Inhalt.

Hinweis: Melden Sie sich zum Zugreifen auf Ihre Cloud-Sitzungen zunächst an **Creative Board** an.



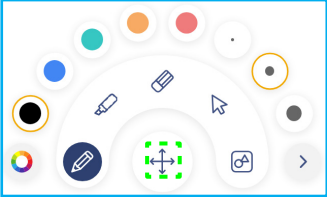







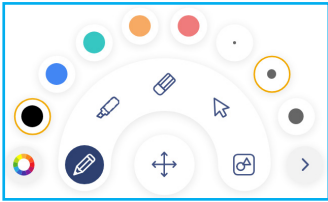

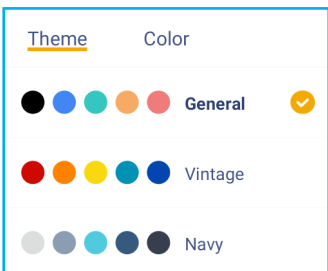
- Öffnen Sie eine kürzliche Sitzung, indem Sie das Register **Startseite** unter der Kategorie Kürzliches wählen. Wählen Sie dann die Sitzung, die Sie fortsetzen möchten.
- Öffnen Sie eine kooperative (in der Cloud gespeichert) oder nicht-kooperative (lokal gespeichert) Sitzung und wählen Sie unter der Kategorie Ihre Sitzung die Sitzung, die Sie fortsetzen möchten.

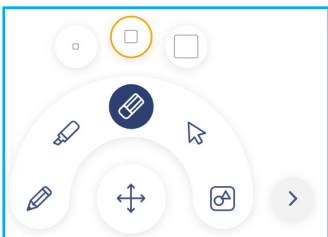
2. Wählen Sie **Erstellen** und nutzen Sie dann eine der in der nachstehenden Tabelle beschriebenen Aktivitäten:

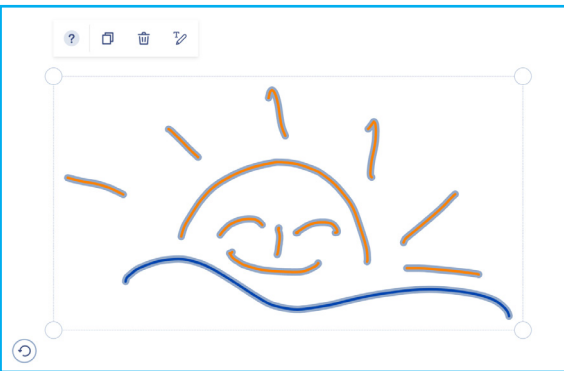







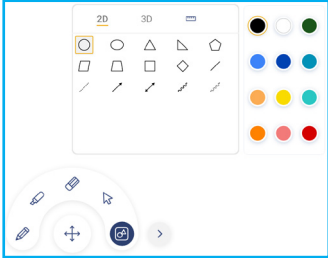

Hinweis: Die schwebende Tafel beherbergt zahlreiche primäre Funktionen und Merkmale in der App **Creative Board**, auf die hier detaillierter eingegangen wird.

Element		Beschreibung
	Schwebende Tafel bewegen	Klicken Sie auf die schwebende Tafel und ziehen Sie sie zum Verschieben an die gewünschte Stelle am Bildschirm. 
	Schwebende Tafel minimieren	Wählen Sie zum Minimieren der schwebenden Tafel das Symbol  . Wählen Sie zum Erweitern der schwebenden Tafel  .



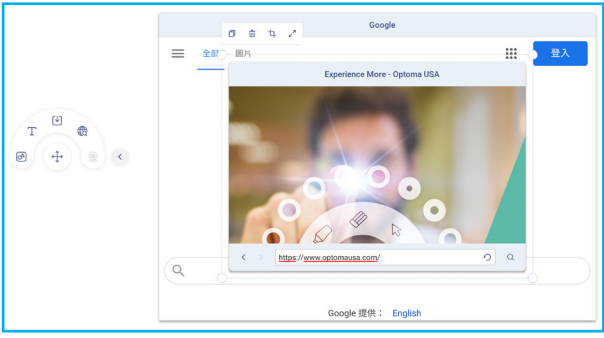





APPS VERWENDEN

Element	Beschreibung
 Stift	<p>Schreiben oder zeichnen Sie freihändig. Zur Auswahl der gewünschten Linienfarbe und -stärke wählen.</p>  <p>- Wählen Sie zum Ändern der Farbpalette . Sie können basierend auf dem Thema fünf Palettenfarben wählen oder diese individuell auswählen.</p> 
 Radierer	<p>Löscht Bereiche Ihrer Texte oder Zeichnungen. Wählen Sie die Radierergröße und ziehen Sie über den Bereich, den Sie entfernen möchten.</p> 
 Auswählen	<p>Wählen Sie ein Objekt auf dem Whiteboard. Wählen Sie zum Ändern des ausgewählten Bereichs eine der folgenden Optionen:</p>  <ul style="list-style-type: none"> •  (Randpunkt) zum Vergrößern oder Verkleinern. •  zum Ändern der Farbe. •  zum Duplizieren. •  zum Löschen. •  zum Erkennen von Text oder Bild. •  zum Drehen.



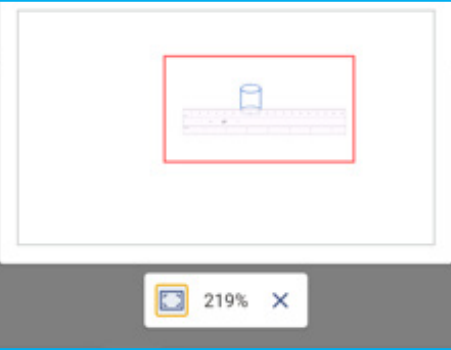









APPS VERWENDEN

Element	Beschreibung
 Geometrische Form	<p>Zeichnen Sie eine geometrische Form. Wählen Sie die gewünschte 2D- oder 3D-Form mit mehreren Farboptionen, verwenden Sie ein Lineal zur Messung von Abständen und zum Zeichnen von Linien oder verwenden Sie einen Winkelmesser zur Messung und Zeichnung von Winkeln.</p> 
 Weitere Werkzeuge	<p>Wählen Sie eines der folgenden Werkzeuge:</p>  <ul style="list-style-type: none"> •  Texteditor zur Eingabe und Formatierung von Text. •  Importieren Sie JPG-, PNG- oder PDF-Dateien von verschiedenen Speichergeräten, wie internem Speicher, USB-Speicher oder Cloud-Laufwerk. •  Zum Einbetten eines vollständig funktionalen Browser-Fensters. Sie können Screenshots aufnehmen, das Browser-Fenster umplatzieren, duplizieren, löschen oder seine Größe ändern.  <ul style="list-style-type: none"> •  zum Einbetten einer Dokumentenkamera.
 Eine Seite zufügen.	
 Menü	<p>Wählen Sie eine der folgenden Optionen:</p> <ul style="list-style-type: none"> • Neu zum Erstellen einer neuen Sitzung. • Öffnen zum Öffnen einer kooperativen oder nicht-kooperativen Sitzung. • Speichern/Speichern unter zum Speichern/Speichern unter des aktuellen Inhaltes als kooperative oder nicht-kooperative Sitzung. • Importieren zum Importieren einer JPG-, PNG- oder PDF-Datei. • Exportieren zum Exportieren der Sitzung als JPG-, PNG- oder PDF-Datei. • Einstellungen zum De-/Aktivieren der automatischen Speicherung bei der nicht-kooperativen Sitzung, zum De-/Aktivieren des Augenschutz-Schreibmodus, zum Anpassen der schwebenden Tafel und zum Aktualisieren der Software. • Tutorial zum Lesen der Anleitung zur App Creative Board.

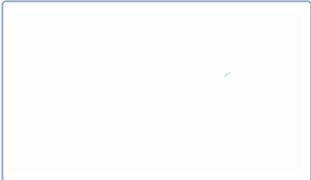
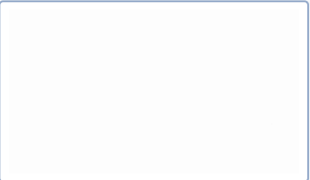

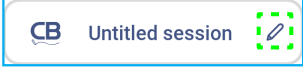

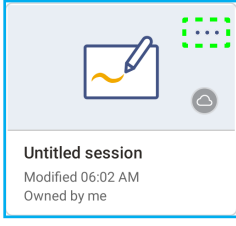





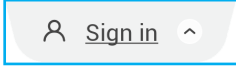



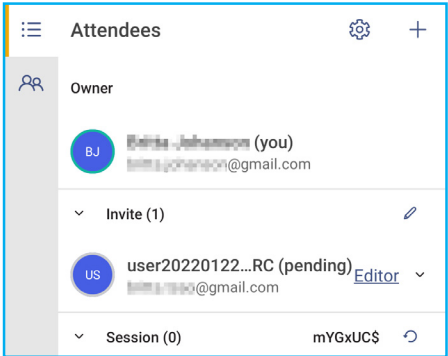

APPS VERWENDEN

Element	Beschreibung
 Freigeben	<p>Wählen Sie zur Freigabe der App mit anderen Geräten eine der folgenden Optionen:</p> <ul style="list-style-type: none"> • QR-Code zur Freigabe der Datei mit QR-Code. <div data-bbox="794 398 1193 813" style="border: 1px solid #00aaff; padding: 5px; margin: 10px 0;"> <p>Share with QR code</p> <p>Ensure your device is connected to the same Wi-Fi network, then scan the QR code.</p>  <p style="text-align: center;">Close</p> </div> <p>Hinweis: Vergewissern Sie sich vor dem Scannen des QR-Codes zum Download der Datei, dass der Bildschirm und Ihr Mobilgerät mit demselben Wi-Fi-Netzwerk verbunden sind.</p> <ul style="list-style-type: none"> • E-Mail zum Senden der Datei per E-Mail. <p>Hinweis: Wenn Sie zum ersten Mal eine Datei per E-Mail senden, werden Sie zur Konfiguration der E-Mail-Einstellungen aufgefordert. Weitere Informationen finden Sie unter Seite 53.</p>
 Zoom	<p>Zum Vergrößern oder Verkleinern des Bildschirms. Wählen Sie dann zum Öffnen des Zoomfensters . Bewegen Sie das rote Kästchen in den Bereich, der am Bildschirm angezeigt werden soll.</p> <div data-bbox="738 1193 1249 1541" style="border: 1px solid #00aaff; padding: 5px; margin: 10px 0;">  </div> <p>Wählen Sie zum Schließen des Zoomfensters .</p>
 Hintergrundoptionen	<p>Wählen Sie einen Hintergrund oder eine Vorlage für Ihren Inhalt. Wählen Sie Auswählen. Wählen Sie anschließend Ihr Bild aus dem Dateimanager oder vom Browser und legen Sie es als Vorlage für Ihre Sitzung fest.</p> <div data-bbox="810 1709 1177 2145" style="border: 1px solid #00aaff; padding: 5px; margin: 10px 0;"> <p>Background</p> <p>Color ○ ▾</p> <p>Image Select</p> <hr/> <p>Template</p> <div style="border: 1px solid #ccc; padding: 5px; margin: 5px 0; text-align: center;">  </div> <p>General(4)</p> <div style="display: flex; justify-content: space-around;"> <div style="border: 1px solid #ccc; padding: 5px; width: 45%;"> <p>01</p> </div> <div style="border: 1px solid #ccc; padding: 5px; width: 45%;"> <p>02</p> </div> </div> </div>

APPS VERWENDEN

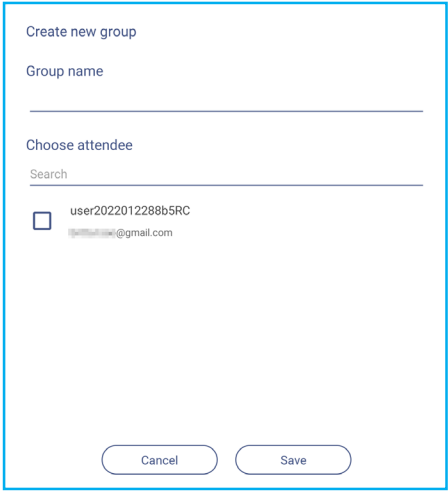
Element	Beschreibung
	<p>Eine Seite löschen</p> <p>Alle Elemente/Objekte, die Sie auf der aktuellen Seite gezeichnet haben, löschen.</p>
	<p>Rückgängig</p> <p>Ihre letzte Aktion rückgängig machen.</p>
	<p>Wiederholen</p> <p>Ihre letzte Aktion wiederholen.</p>
<p>Seitenmanager</p>	<p>Hierüber können Sie alle in der aktuellen Sitzung involvierten Seiten anzeigen und verwalten. Wählen Sie eine der folgenden Optionen:</p> <div style="border: 1px solid blue; padding: 5px; display: inline-block; margin: 10px 0;">  </div> <ul style="list-style-type: none"> •  zum Öffnen der vorherigen oder nächsten Seite. • Seitenzahl, zum Beispiel 2/3 zum Öffnen des Seitenmanagers. <div style="border: 1px solid blue; padding: 5px; margin: 10px 0;"> <div style="display: flex; justify-content: space-around;"> <div style="border: 1px solid orange; padding: 5px; width: 200px;"> <p style="text-align: center; margin: 0;">1</p>  </div> <div style="border: 1px solid blue; padding: 5px; width: 200px;"> <p style="text-align: center; margin: 0;">2</p>  </div> <div style="border: 1px solid blue; padding: 5px; width: 200px;"> <p style="text-align: center; margin: 0;">3</p>  </div> </div> </div> <p>Wählen Sie  auf der linken Seite, um links eine Seite zuzufügen, oder auf der rechten Seite, um rechts eine Seite zuzufügen.</p> <p>Wählen Sie zum Löschen der ausgewählten Seite .</p>
<p>Sitzungsname</p>	<p>Der Standard-Sitzungsname ist „Sitzung ohne Namen“.</p> <div style="border: 1px solid blue; padding: 5px; display: inline-block; margin: 10px 0;">  </div> <p>Sie können die Sitzung umbenennen, indem Sie  auswählen und bei Aufforderung einen neuen Namen eingeben. Wählen Sie dann Speichern.</p> <div style="border: 1px solid blue; padding: 5px; margin: 10px 0;"> <p style="text-align: center; margin: 0;">Rename session</p> <p style="margin: 0;">Untitled session</p> <div style="display: flex; justify-content: center; gap: 20px;"> Cancel Save </div> </div> <p>Hinweis:</p> <ul style="list-style-type: none"> • Sie können die Sitzung auch im Startseite-Register von Creative Board umbenennen. Wählen Sie die Sitzung und wählen Sie dann  ⇒ Umbenennen. Wählen Sie bei Aufforderung zum Speichern der Änderungen Speichern. <div style="border: 1px solid blue; padding: 5px; margin: 10px 0;">  </div> <ul style="list-style-type: none"> • Wenn Sie Sitzung mit dem Symbol  gekennzeichnet ist, bedeutet dies, dass es sich um eine aktive kooperative Sitzung handelt. Wenn es sich bei dem Symbol um  handelt, ist es eine inaktive kooperative Sitzung. Alle anderen Sitzungen sind nicht-kooperative Sitzungen. Stellen Sie zum Zugreifen auf kooperative Sitzungen sicher, dass Sie an Creative Board angemeldet sind.

APPS VERWENDEN

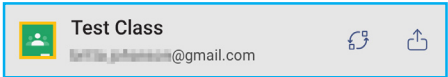
Element	Beschreibung
Anmelden	<p>Melden Sie sich zur Erstellung kooperativer Sitzungen mit Ihrem Creative Board-Konto oder Ihrem Google-Konto bei Creative Board an.</p>  <p>Wählen Tippen Sie nach der Anmeldung zur Anzeige von Kontoeinstellungen  bzw. zur Abmeldung .</p>
 Teilnehmerverwaltung	<p>Laden Sie Teilnehmer bei, dem Google Classroom über Creative Board beizutreten. Wählen Sie im Teilnehmer-Register   und wählen Sie dann eine der folgenden Optionen:</p>  <ul style="list-style-type: none"> • Über den Google Classroom • Durch Versenden einer E-Mail-Einladung mit dem Sitzungskennwort • Durch Versenden eines Sitzungscode <p>Im Teilnehmer-Register können Sie dem Teilnehmer eine Rolle zuweisen (Betrachter oder Bearbeiter), Teilnehmer löschen ( \Rightarrow ), den Sitzungscode erneuern () und die Teilnehmereinstellungen konfigurieren (.</p> <p>Wählen Sie zum Zugreifen auf das Gruppen-Register . Wählen Sie dann  und geben Sie die Gruppeninformationen, wie Gruppennamen und Teilnehmer ein. Wählen Sie abschließend Speichern.</p>  <p>Wählen Sie zum Ändern der Gruppeneinstellungen \dots.</p>
 Verwaltung von Google Classroom	<p>Zeigen Sie den Google Classroom an, der mit Ihrem angemeldeten Konto verbunden ist. Wählen Sie zum Wechseln zu einem anderen Klassenzimmer  oder wählen Sie zum Veröffentlichen des Sitzungslinks zum Google Classroom .</p> 

APPS VERWENDEN

Dateimanager





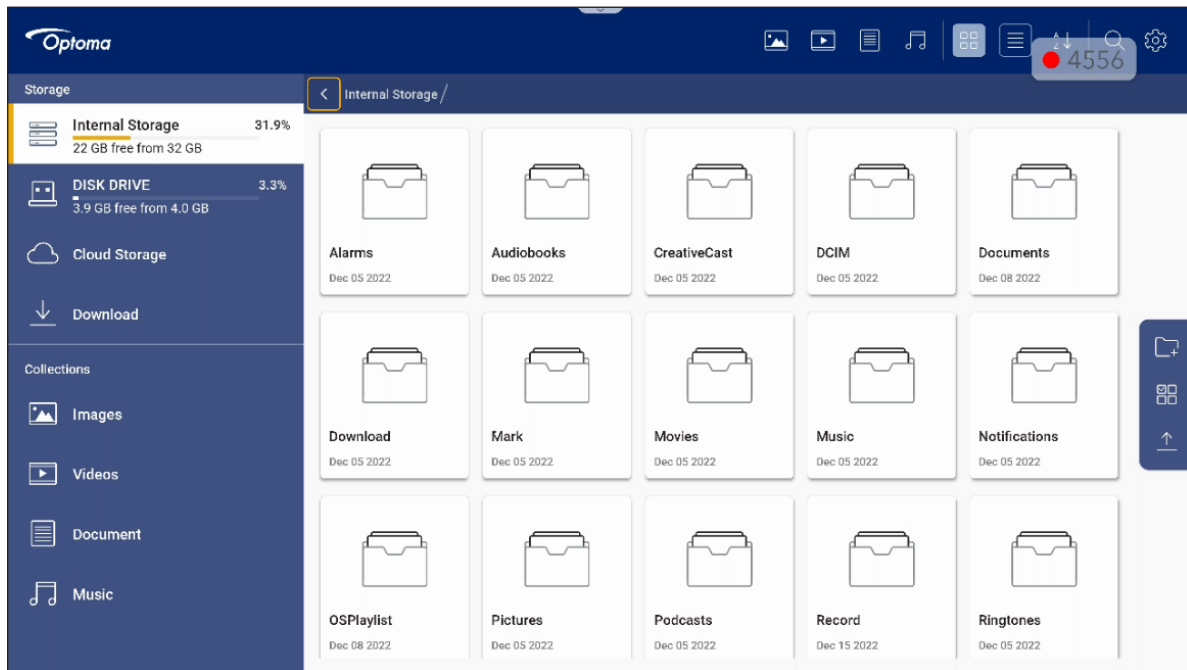





Wählen Sie zum Verwalten von Dateien und Ordnern **Dateimanager**.

Dateien verwalten

















Wählen Sie einen Speicherort und suchen Sie nach einer Datei oder einem Ordner, die/den Sie anzeigen möchten. Drücken Sie dann zum Öffnen einer Datei oder eines Ordners **Enter**.

Die nachstehende Tabelle hilft Ihnen bei der Navigation im **Dateimanager** und seinen enthaltenen Funktionen und Merkmalen.

Element		Beschreibung
	Bilder	Zeigt nur Bilddateien am ausgewählten Speicherort.
	Videos	Zeigt nur Videodateien am ausgewählten Speicherort.
	Dokument	Zeigt nur Dokumentdateien am ausgewählten Speicherort.
	Musik	Zeigt nur Audiodateien am ausgewählten Speicherort.
	Miniaturbildansicht	Zeigt Dateien und Ordner als Miniaturbilder.
	Listenansicht	Zeigt Dateien und Ordner als Liste.
	Anordnen	Ordnet Dateien und Ordner nach Namen oder Datum in aufsteigender oder absteigender Reihenfolge.
	Suche	Sucht Dateien und Ordner nach Suchbegriffen oder Namen.
	Softwareversion	Zur Anzeige der Softwareversion und zur App-Aktualisierung (falls erforderlich).
	Neuer Ordner	Fügt einen neuen Ordner hinzu.

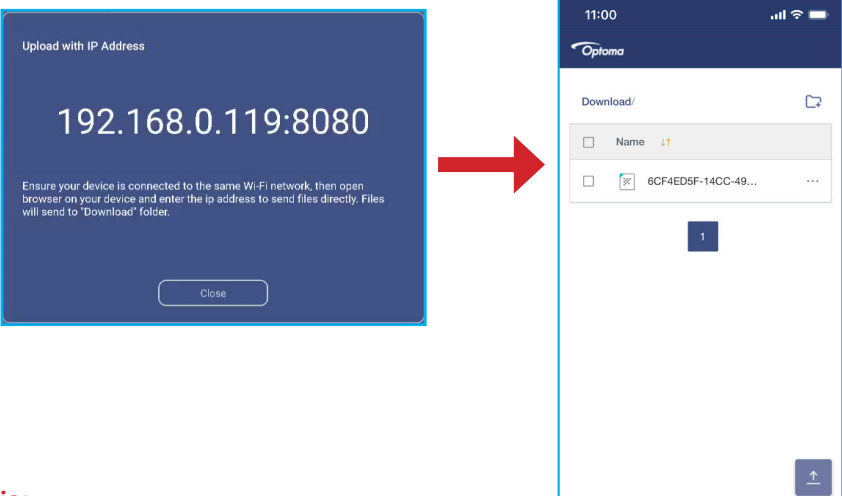
APPS VERWENDEN

Element	Beschreibung
 <p data-bbox="197 808 331 837">Auswählen</p>	<p data-bbox="445 309 1437 371">Zur Auswahl von Dateien und Ordnern. Wählen Sie bei Auswahl eine der folgenden Optionen:</p> <ul data-bbox="445 394 1013 741" style="list-style-type: none">  Ihre letzte Aktion rückgängig machen.  Alle Elemente aus-/abwählen.  Element(e) ausschneiden und einfügen.  Element(e) kopieren und einfügen.  Element(e) löschen.  Element umbenennen.  Element mit QR-Code teilen. <p data-bbox="485 752 1433 815">Hinweis: Stellen Sie zur Dateifreigabe mit QR-Code sicher, dass Ihr Mobilgerät mit demselben Netzwerk verbunden ist wie der Bildschirm.</p> <div data-bbox="608 831 1310 1178">  </div> <ul data-bbox="445 1200 1469 1323" style="list-style-type: none">  Element(e) komprimieren.  Element(e) an einen anderen Ort verschieben/kopieren oder Einzelheiten zum Element anzeigen.
 <p data-bbox="197 1693 331 1756">Element(e) freigeben</p>	<p data-bbox="445 1346 1422 1408">Geben Sie ein oder mehrere Elemente per Webbrowser zwischen dem Bildschirm und Ihrem Mobilgerät frei.</p> <div data-bbox="536 1435 1382 1928">  </div> <p data-bbox="453 1917 564 1946">Hinweis:</p> <ul data-bbox="523 1957 1433 2096" style="list-style-type: none"> <i>Standardmäßig werden alle Elemente, die Sie auf den Bildschirm hochladen, im Ordner Download  gespeichert.</i> <i>Stellen Sie zum Hochladen von Elementen sicher, dass Ihr Mobilgerät mit demselben Netzwerk verbunden ist wie der Bildschirm.</i>

APPS VERWENDEN

Cloud-Speicher

Wählen Sie zum Erstellen eines Kontos **Dateimanager**  ⇒ **Cloud-Speicher**  oder verwenden Sie ein bestehendes Konto zum Zugreifen auf Ihren Cloud-Speicher.

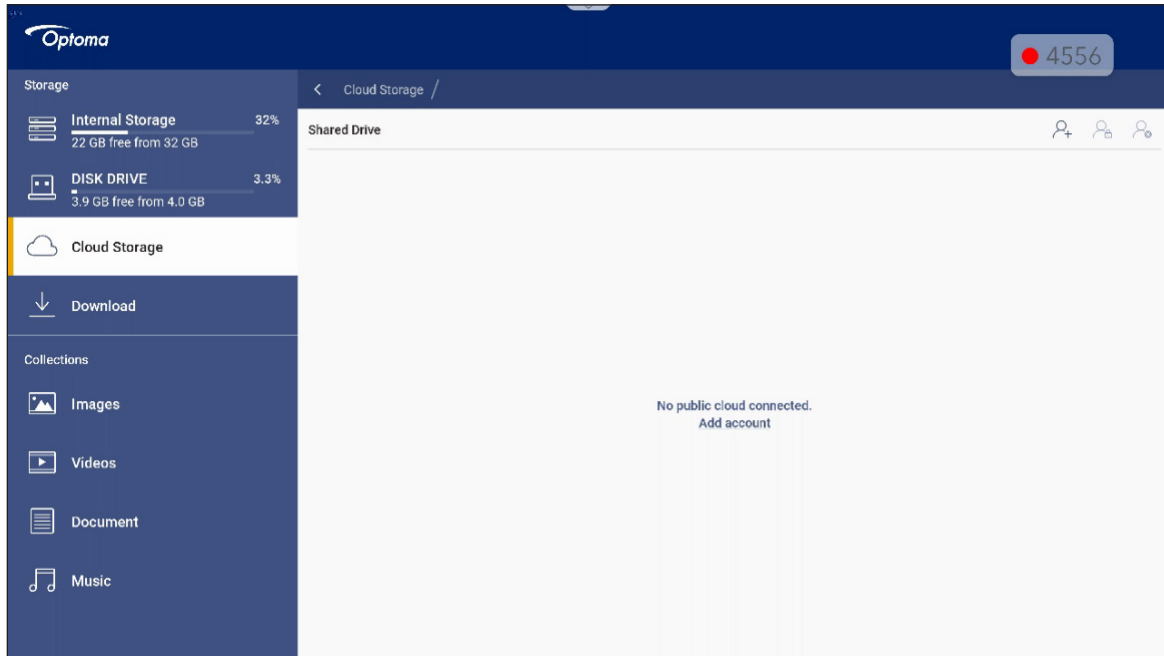

So erstellen Sie ein Konto:

1. Wählen Sie  oder **Konto zufügen**.
2. Wählen Sie das Laufwerkstyp.

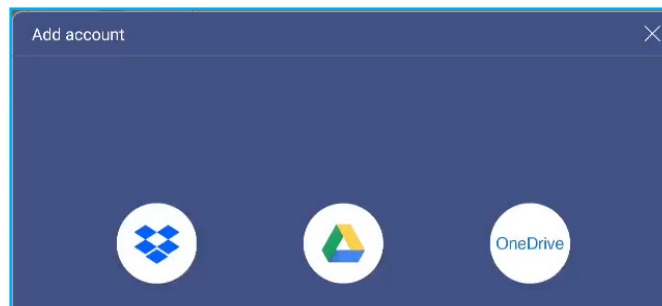

3. Befolgen Sie zum Erstellen eines Kontos oder zur Anmeldung an Ihrem bestehenden Konto die Bildschirmanweisungen.
4. Nach erfolgreicher Anmeldung werden Sie zur Festlegung einer Sicherheits-PIN aufgefordert. Wählen Sie **Setup**, um eine PIN festzulegen, oder auf **Überspringen**, um diesen Schritt zu überspringen.

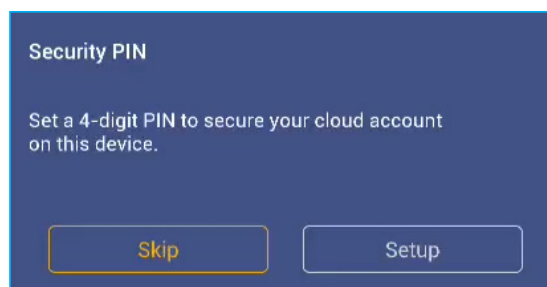



Hinweis: Der PIN-Code dient dem Schutz des Cloud-Speichers des Nutzer vor illegalem Zugriff. Wenn sich der Systemstatus ändert (zum Beispiel vom Bereitschafts- in den Normalmodus, von ausgeschalteter zu eingeschalteter Hintergrundbeleuchtung), muss ein Nutzer den PIN-Code zur Verifizierung eingeben, damit er Zugriff auf den Cloud-Speicher erhält.

APPS VERWENDEN

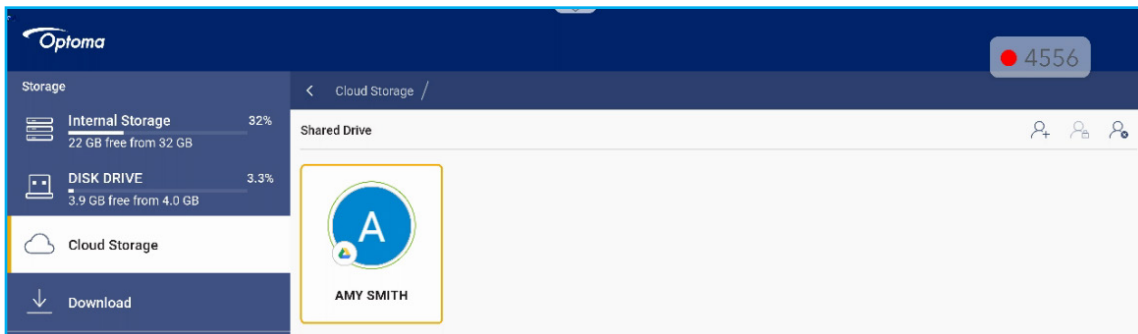
Ihr Konto wird im Menü **Cloud-Speicher** aufgelistet.



5. Wählen Sie zur Verwaltung Ihres/Ihrer Cloud-Speicherkontos/-konten im **Dateimanager** eine der folgenden Optionen:

-  zum Zufügen eines anderen Cloud-Speicherkontos.
-  zum Sperren des Cloud-Speicherkontos.
-  zum Löschen des Cloud-Speicherkontos.

Hinweis: Durch Sperren und Löschen des Cloud-Speicherkontos im **Dateimanager** wird nur der Zugriff auf diesen Cloud-Speicher im **Dateimanager** verhindert oder entfernt. Der Cloud-Speicher wird nicht an seinem ursprünglichen Ort, z. B. in Google, gesperrt oder gelöscht.

Eine 4-stellige PIN einrichten

Wenn Sie die Einrichtung einer 4-stelligen PIN während der erstmaligen Cloud-Speichereinrichtung übersprungen haben, gehen Sie wie folgt vor:

1. Öffnen Sie **Dateimanager** und wählen Sie auf der linken Seite **Cloud-Speicher**.

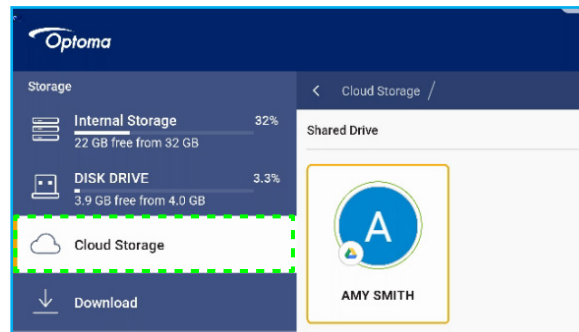

2. Wählen Sie das Cloud-Konto, für das Sie eine PIN konfigurieren möchten.

3. Wählen Sie auf der rechten Seite des Bildschirms zur Einrichtung einer PIN . Dadurch können Sie Ihr Cloud-Konto vor unautorisiertem Zugriff schützen.

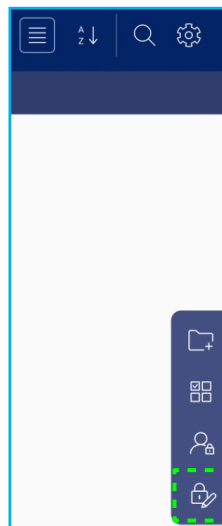

APPS VERWENDEN

4. Geben Sie einen PIN-Code (4-stellige Nummer) in das Feld *Eine neue PIN eingeben* ein, geben Sie dann zur Verifizierung Ihrer neuen PIN dieselbe 4-stellige PIN im Feld *PIN erneut eingeben* noch einmal ein.

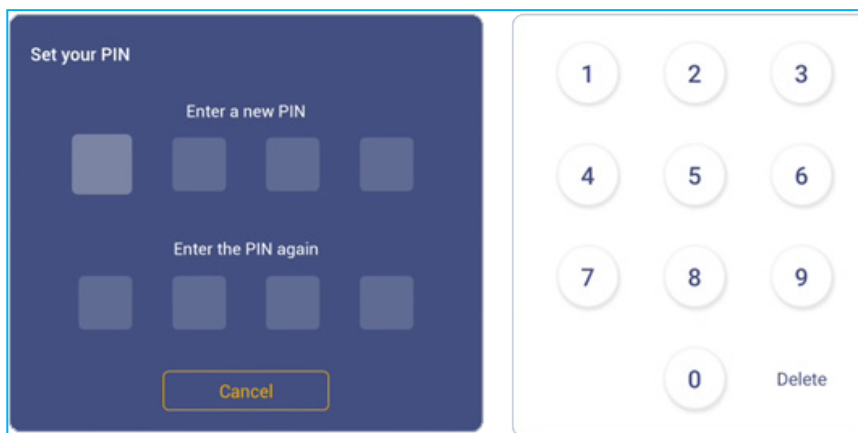

The image shows a 'Set your PIN' screen. On the left, there are two input fields for a 4-digit PIN. The first field is labeled 'Enter a new PIN' and the second is labeled 'Enter the PIN again'. Below the second field is a 'Cancel' button. To the right of the input fields is a numeric keypad with buttons for digits 1-9, 0, and a 'Delete' button.

5. Ihre neue PIN ist nun eingerichtet. Wählen Sie zum Fertigstellen **OK!**

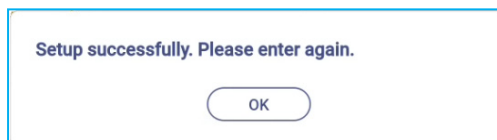

The image shows a success message dialog box. The text reads 'Setup successfully. Please enter again.' and there is an 'OK' button below it.

APPS VERWENDEN

Multimediateien wiedergeben

Unterstützte Multimedia-Formate

Medientyp	Unterstützte Formate
Video	<p>Unterstützte Videoformate (Codec) mit einer Auflösung bis 4K:</p> <ul style="list-style-type: none">• .avi (MPEG-1, MPEG-2 MP@HL, MPEG-4 SP@L0-3, ASP@L0-5, H.264, MP, HP@Level 4.1, H263, VP6, MJPEG)• .ts (MPEG-2 MP@HL, MPEG-4 SP@L0-3, ASP@L0-5, H.264 MP, HP@Level 4.1, VC1 AP, H265)• .mpg, .mpeg (MPEG-1, MPEG-2 MP@HL, H.264 MP, HP@Level 4.1)• .mp4 (MPEG-4 SP@L0-3, ASP@L0-5, H.264 MP, HP@Level 4.1, H265)• .mov (MPEG-4 SP@L0-3, ASP@L0-5, MJPEG, H.264 MP, HP@Level 4.1, H265)• .mkv (VP9, H.265)• 3gp (H.264 MP, HP@Level 4.1, H263, MPEG-4 SP@L0-3, ASP@L0-5)
Audio	<p>Unterstützte Audioformate (Codec):</p> <ul style="list-style-type: none">• .wma (WMA/WMAPro: 128 kb/s bis 320 kb/s, 8 kHz bis 48 kHz Abtastrate)• .mp3 (MPEG Layer 3: 32 kb/s bis 320 kb/s, 32 kHz bis 48 kHz Abtastrate)• .wav (PCM: Max. 320 kb/s, max. 48 kHz Abtastrate / ADPCM: 384 kb/s, 8 kHz bis 48 kHz Abtastrate)• .m4a (ACC: 24 kb/s bis 384 kb/s, 16 kHz bis 48 kHz Abtastrate)• .ogg (Vorbis: Max. 320 kb/s, 8 kHz bis 48 kHz Abtastrate)
Bild	<p>Unterstützte Bildformate (mit der maximalen Auflösung):</p> <ul style="list-style-type: none">• .png (8K x 8K)• .jpeg (Baseline 8K x 8K; Progressive 4K x 4K/.bmp (8K x 8K)• .gif (4K x 4K)

APPS VERWENDEN

Videos wiedergeben

Wählen Sie das Video, das Sie wiedergeben möchten, und drücken Sie zum Starten der Wiedergabe **Enter**.

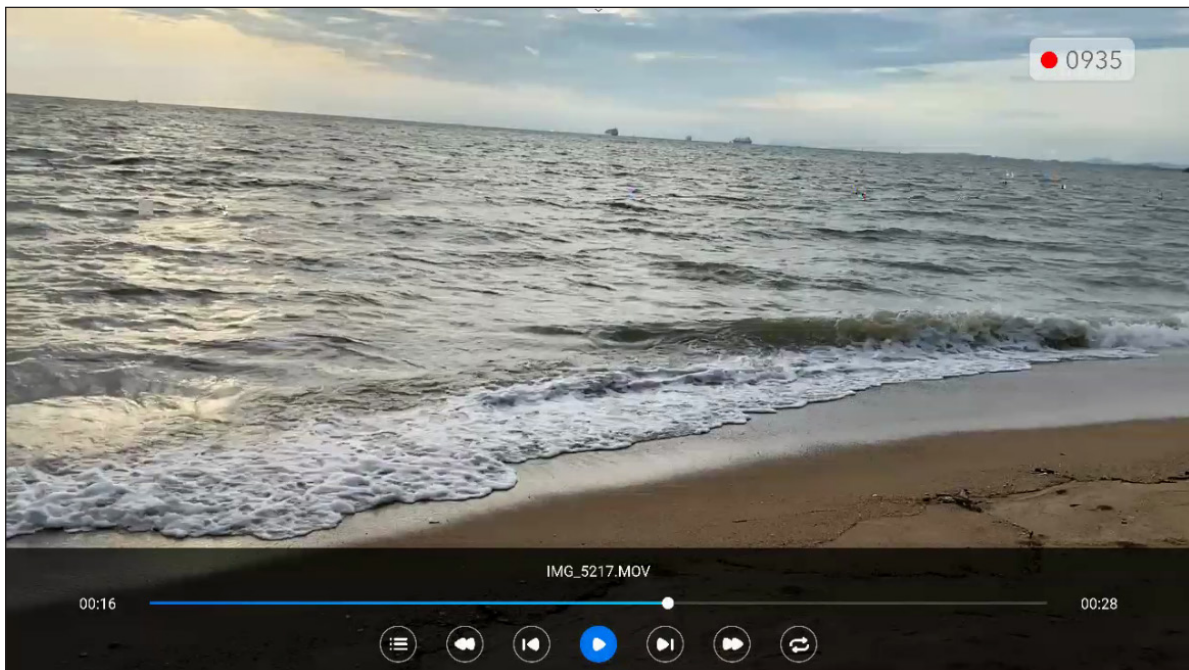

Während der Wiedergabe können Sie zum Öffnen der Wiedergabesteuerung die **Enter**-Taste drücken. Wählen Sie dann eine der folgenden Optionen:

Element		Beschreibung
	Liste	Videominiaturbilder anzeigen.
	Rücklauf	Videorücklauf aktivieren.
	Vorheriges Video	Zum vorherigen Video springen.
	Pause / Wiedergabe	Wählen Sie zum Anhalten der Wiedergabe . Wählen Sie zum Fortsetzen .
	Nächstes Video	Zum nächsten Video springen.
	Schnellvorlauf	Video-Schnellvorlauf aktivieren.
	Wiederholte/einmalige Wiedergabe.	Wählen Sie zur Endloswiedergabe aller Videodateien oder zur Endloswiedergabe der aktuellen Videodatei . Wählen Sie , wenn alle Videos in der Liste einmal abgespielt werden sollen.

Hinweis: Drücken Sie zum Stoppen der Wiedergabe die **Zurück**-Taste an der Fernbedienung. Wenn die Bestätigungsmeldung erscheint, wählen Sie **Bestätigen** und drücken Sie die **Enter**-Taste.

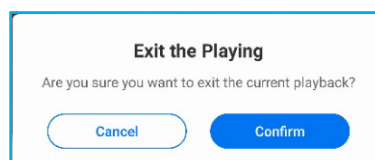







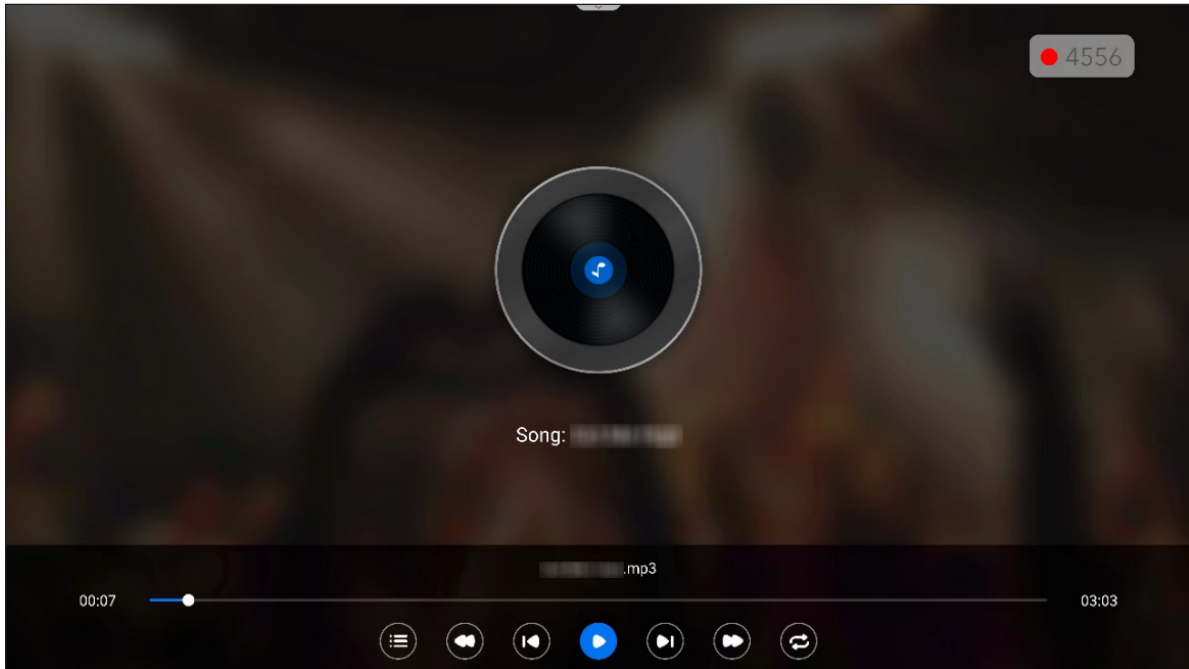





APPS VERWENDEN

Musik wiedergeben

Wählen Sie den Audiotrack, das Sie bis wiedergeben möchten, und drücken Sie zum Starten der Wiedergabe **Enter**.



Während der Wiedergabe können Sie zum Öffnen der Wiedergabesteuerung die **Enter**-Taste drücken. Die nachstehende Tabelle erläutert die in der Wiedergabesteuerung verfügbaren Funktionen.

Element		Beschreibung
	Liste	Titelminiaturbilder anzeigen.
	Rücklauf	Titelrücklauf aktivieren.
	Vorheriger Titel	Zum vorherigen Titel zurückkehren.
	Pause / Wiedergabe	Wählen Sie zum Anhalten der Wiedergabe  . Wählen Sie zum Fortsetzen  .
	Nächster Titel	Zum nächsten Titel springen.
	Schnellvorlauf	Titel-Schnellvorlauf aktivieren.
	Wiederholte/einmalige Wiedergabe.	Wählen Sie zur Endloswiedergabe aller Titel  oder zur Endloswiedergabe des aktuellen Titels  . Wählen Sie  , wenn alle Titel in der Liste einmal abgespielt werden sollen.

Hinweis: Drücken Sie zum Stoppen der Wiedergabe die **Zurück**-Taste an der Fernbedienung. Wenn die Bestätigungsmeldung erscheint, wählen Sie **Bestätigen** und drücken Sie die **Enter**-Taste.

APPS VERWENDEN

Bilder anzeigen

Wählen Sie das Bild, das Sie anzeigen möchten, und drücken Sie zum Öffnen am Bildschirm **Enter**. Die Diaschau beginnt automatisch.



Drücken Sie zum Öffnen der Bildsteuerung **Enter**. Die nachstehende Tabelle erläutert die in der Bildsteuerung verfügbaren Funktionen.

Element		Beschreibung
	Liste	Bildminiaturbilder anzeigen.
	Hintergrundbild	Aktuelles Bild als Hintergrundbild festlegen.
	Vorheriges Bild	Zum vorherigen Bild springen.
	Pause / Wiedergabe	Wählen Sie zum Anhalten der Wiedergabe . Wählen Sie zum Fortsetzen .
	Nächstes Bild	Zum nächsten Bild springen.
	Wiederholte/ einmalige Wiedergabe.	Wählen Sie zur Endloswiedergabe aller Bilddateien oder zur Endloswiedergabe der aktuellen Bilddatei . Wählen Sie , wenn alle Bilder in der Liste einmal abgespielt werden sollen.

Hinweis: Drücken Sie zum Stoppen der Diaschau die **Zurück-Taste** an der Fernbedienung. Wenn die Bestätigungsmeldung erscheint, wählen Sie **Bestätigen** und drücken Sie die **Enter-Taste**.

APPS VERWENDEN

Bildschirmsperre

Wählen Sie zur Festlegung eines 4-stelligen PIN-Codes **Screen Lock (Bildschirmsperre)**. Mit dem PIN-Code können Sie eine unautorisierte Nutzung des Bildschirms verhindern.

Starten Sie zum erstmaligen Festlegung des PIN-Codes die App **Bildschirmsperre**. Wählen Sie dann **Kennwort festlegen**.

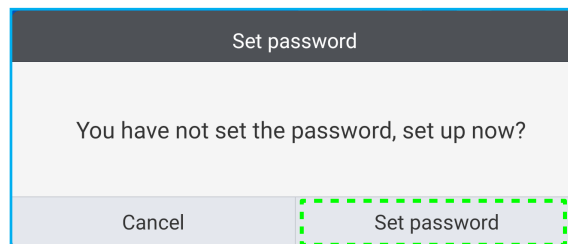

Das Menü Erweiterte Einstellungen ⇒ Sicherheit öffnet sich. Beachten Sie zur Festlegung des Kennwortes „Sicherheitseinstellungen konfigurieren“ auf Seite 54.

Browser

Wählen Sie zum Zugreifen auf Webseiten **Browser**.

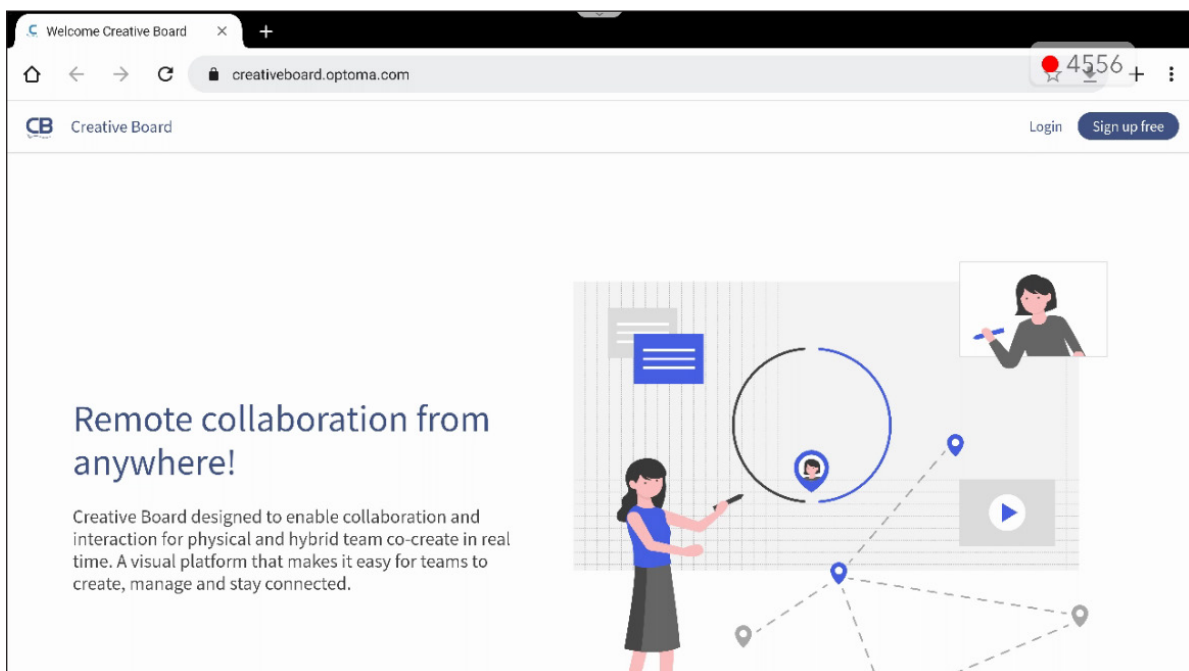

APPS VERWENDEN

Optoma Marketplace

Wählen Sie **Optoma Marketplace** und Sie gelangen zum integrierten App Store, aus dem Sie anderen Drittanbieter-Apps auf den Bildschirm herunterladen und installieren können.

Hinweis: Stellen Sie zur Installation von Drittanbieter-Apps sicher, dass die Option **App aus Marketplace installieren** im Abschnitt **Einstellungen** ⇒ **Sicherheit** ⇒ **Erweiterte Einstellung** ⇒ **Berechtigungen** aktiviert ist. Siehe Seite 56.



Haftungsausschluss für unautorisierte Apps auf den Android-basierten Anzeigegeräten Creative Touch



Für die Systemsicherheit laufen die Flachbildschirme von Optoma nur unter einem angepassten Android-Betriebssystem. Zusätzlich unterstützen die Flachbildschirme von Optoma keine Google Play Services. Optoma hat das Android-Betriebssystem so rationalisiert, dass nur Module in Bezug auf Anzeigefunktionen verbleiben. Das angepasste Android-Betriebssystem ist möglicherweise nicht mit allen Drittanbieter-Android-Apps kompatibel. Drittanbieter-Android-Apps können qualitativ variieren und einige enthalten möglicherweise sogar schadhafte Codes, die die Systemsicherheit und Funktionalität beeinträchtigen und die Produktgarantie erlöschen lassen können.

Optoma übernimmt keine Verantwortung für die Qualität, Sicherheit oder Eignung jeglicher Drittanbieter-Apps und ihrer Kompatibilität mit Flachbildschirmen von Optoma. Optoma übernimmt keine Verantwortung oder Haftung in Bezug auf Schäden, Fehler, Nichtnutzbarkeit oder Sicherheitsprobleme, die als direktes oder indirektes Ergebnis der Installation von Drittanbieter-Apps auf dem Flachbildschirm hervorgehen. Optomas Unterstützung bei der Korrektur von Problemen durch die Installation von Drittanbieter-Apps sind gebührenpflichtig und möglicherweise beschränkt.

APPS VERWENDEN

Keeper

Wählen Sie zum Öffnen der **Keeper**-App **Keeper** und beginnen Sie mit der Bereinigung und Optimierung der Daten auf dem Bildschirm.

- Wählen Sie zur automatischen Bereinigung des Speichers, zum Löschen vorübergehender und Junk-Dateien **Optimierung mit einem Tastendruck**.
- Wählen Sie zur manuellen Bereinigung des Speichers **Speicher bereinigen** . Wählen Sie zur manuellen Löschung vorübergehender und Junk-Dateien **Papierkorb leeren** .

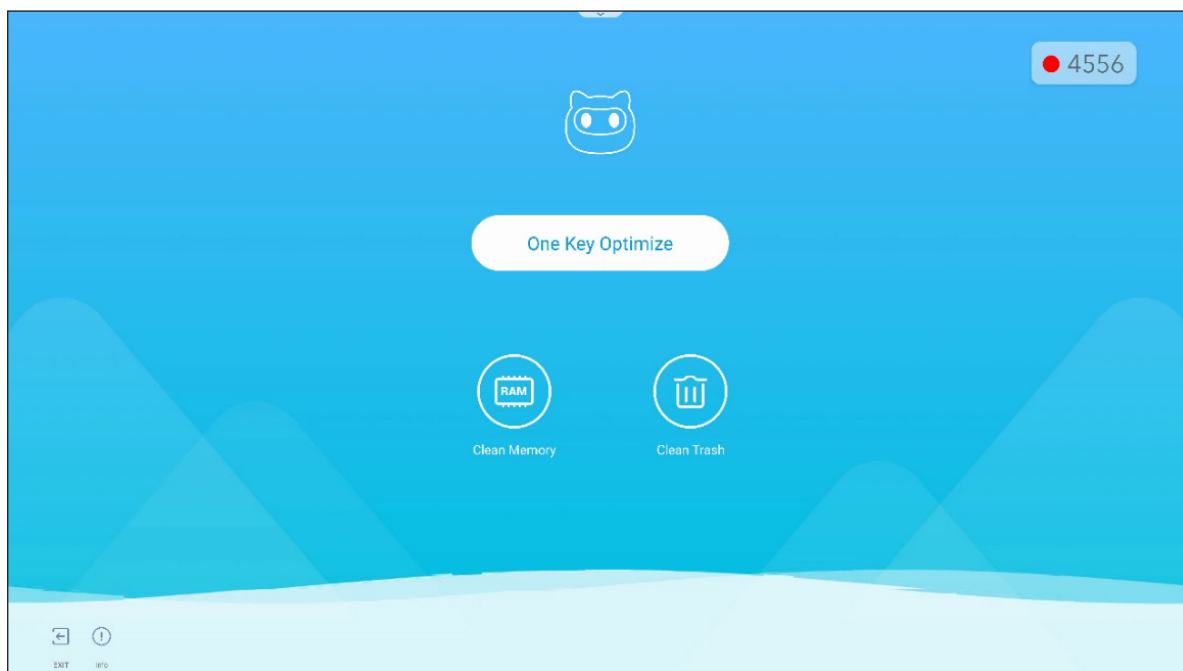

APPS VERWENDEN

MediaPlayer

Wählen Sie zum Erstellen einer Wiedergabeliste und zur Wiedergabe der Multimedia-Dateien **MediaPlayer**.

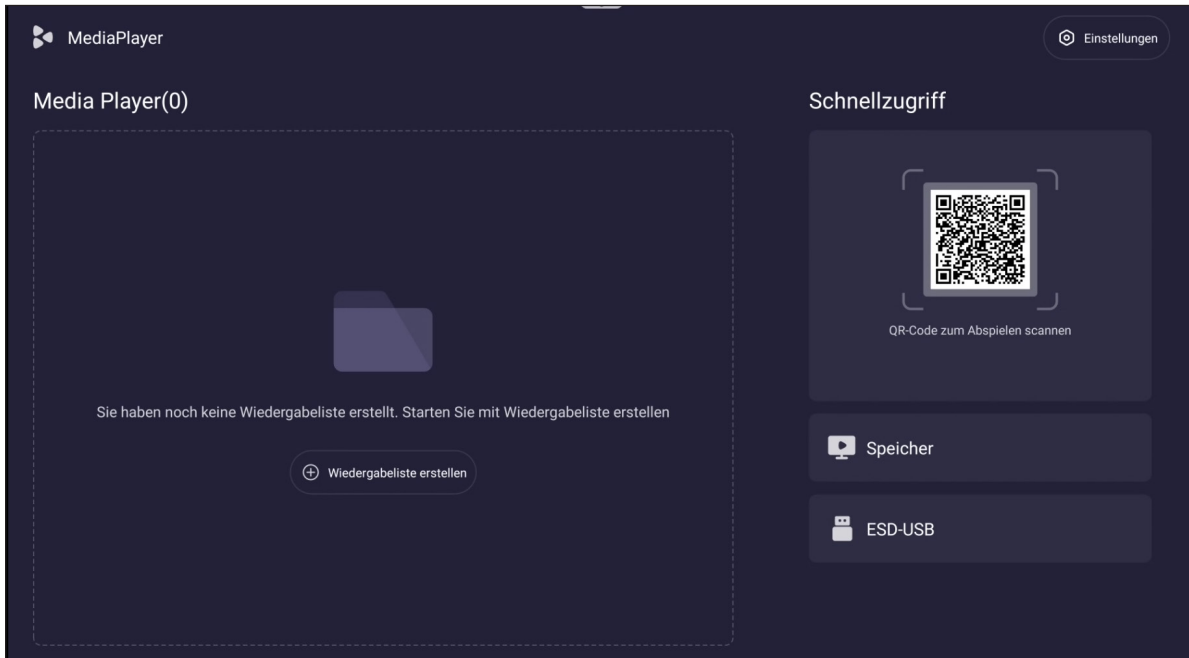

Eine Wiedergabeliste erstellen

Gehen Sie zur Erstellung einer Wiedergabeliste wie folgt vor:

1. Wählen Sie auf der linken Seite der Hauptseite **Meine Wiedergabeliste erstellen**. Geben Sie dann den Namen der Wiedergabeliste ein und wählen Sie **Bestätigen**.

Bitte geben Sie den Namen ein

[Abbrechen](#) [Bestätigen](#)

2. Wählen Sie zum Hinzufügen der Mediendateien **Dateien hinzufügen**.

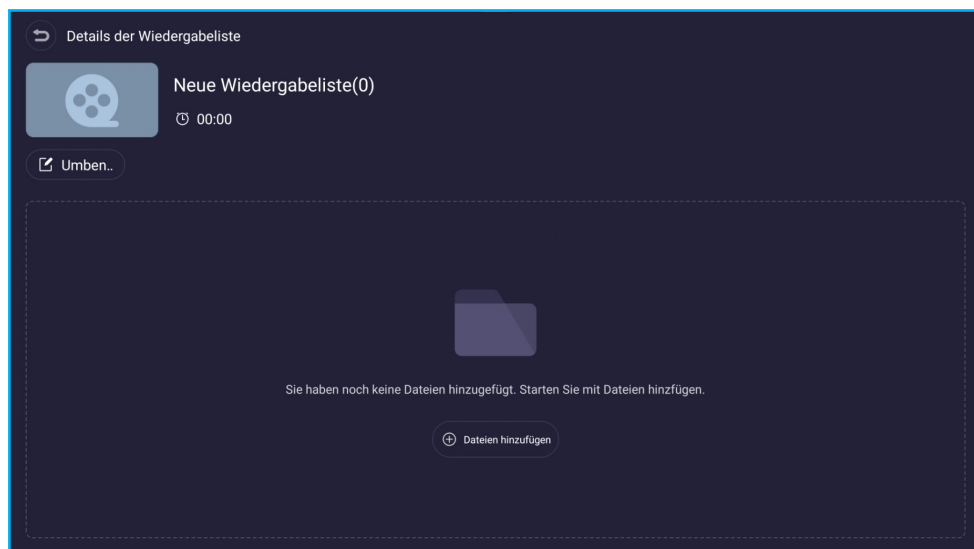

APPS VERWENDEN

3. Wählen Sie die Mediendateien, die Sie der Wiedergabeliste hinzufügen möchten. Wählen Sie dann **OK**.

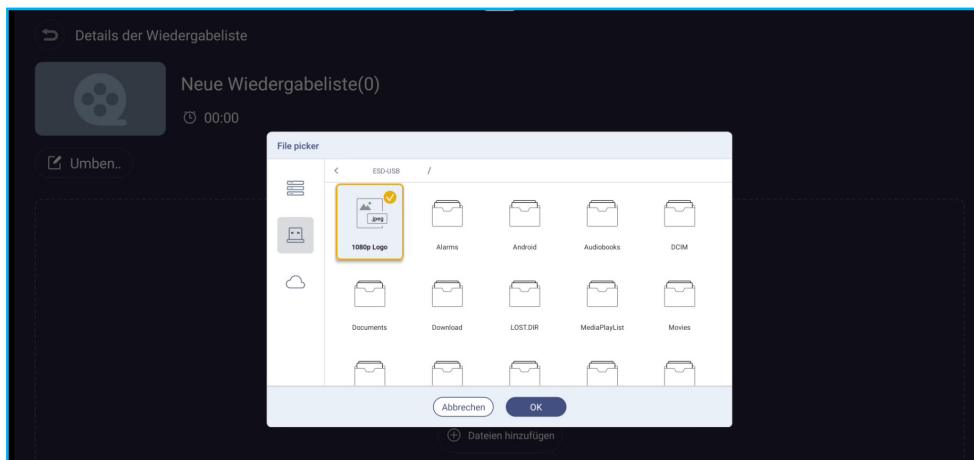

Die Einzelheiten zur Wiedergabeliste werden am Bildschirm angezeigt.

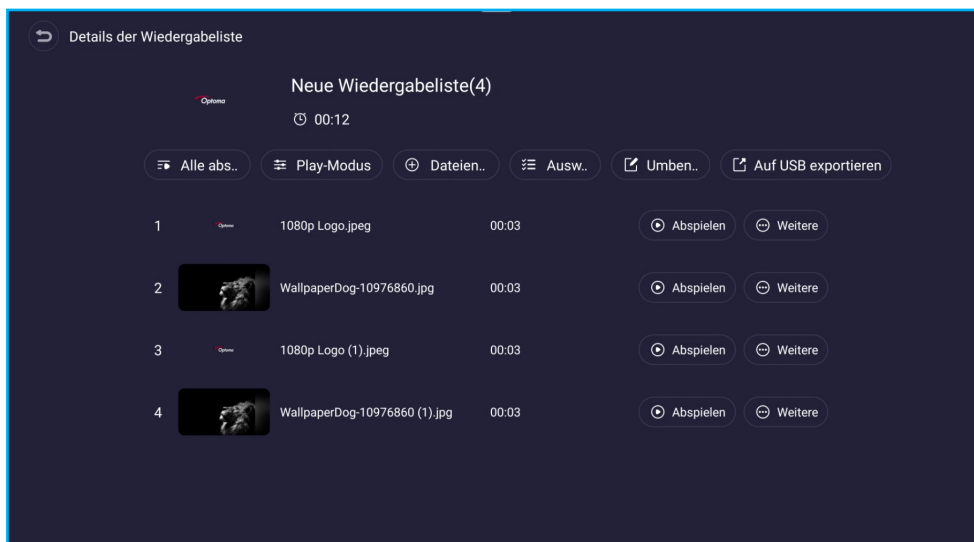

APPS VERWENDEN

Eine Wiedergabeliste verwalten

Gehen Sie zur Verwaltung einer Wiedergabeliste wie folgt vor:

- Wählen Sie zum Starten der Wiedergabe **Wiedergeben** (neben der Datei).
- Wählen Sie zum Zugreifen auf weitere Optionen **Mehr** (neben der Datei).
 - Wählen Sie zum Löschen der Datei aus der Wiedergabeliste **Entfernen**.
 - Wählen Sie zum Neuordnen der Wiedergabeliste **Aufwärts** oder **Abwärts**.

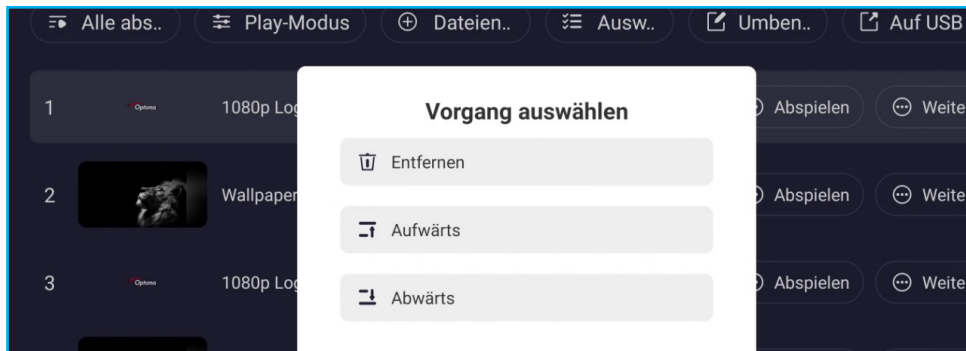

- Wählen Sie zum Starten der Wiedergabe aller Mediendateien **Alle wiedergeben**.
- Wählen Sie zur Konfiguration der Diaschauereinstellungen **Play-Modus**. Wählen Sie die Übergangsdauer und wählen Sie zur Anwendung der Einstellungen **Speichern**.

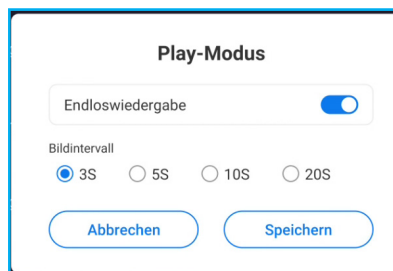

Hinweis: Standardmäßig ist **Endloswiedergabe** aktiviert.

- Wählen Sie zur Auswahl der gewünschten Datei(en) und zur Durchführung der Löschung **Auswählen**.
 - Wählen Sie zum Löschen der ausgewählten Datei(en) **Entfernen**.
 - Wählen Sie zum Löschen aller Dateien **Alle auswählen**. Wählen Sie dann **Entfernen**.

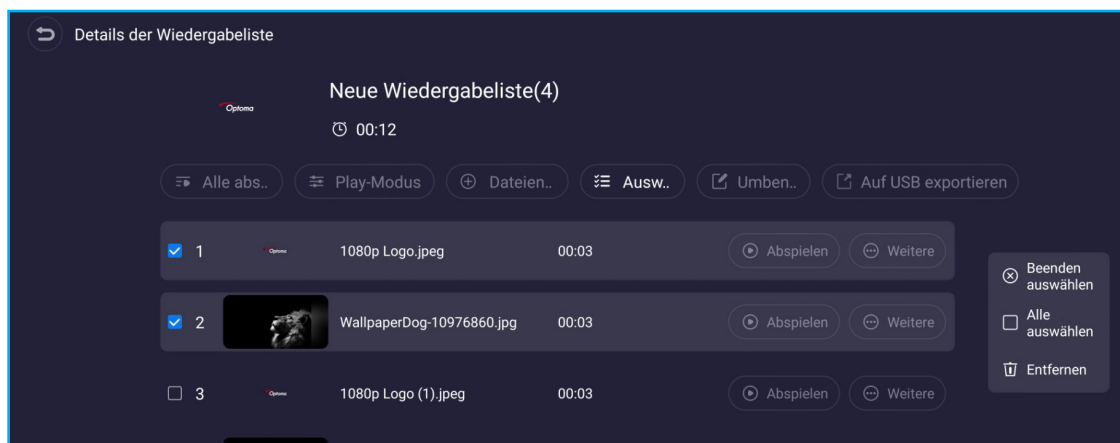

- Wählen Sie zum Ändern des Namens der Wiedergabeliste **Umbenennen**.

APPS VERWENDEN

- Wählen Sie zum Exportieren der Wiedergabeliste auf das USB-Laufwerk **Auf USB exportieren**. Wählen Sie dann **Bestätigen**.

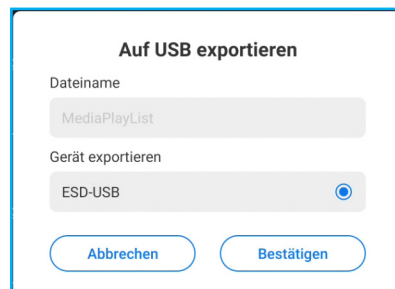

Auf USB exportieren

Dateiname
MediaPlayList

Gerät exportieren
ESD-USB

Abbrechen Bestätigen

Warten Sie, bis der Vorgang abgeschlossen ist. Wählen Sie dann **Fertig**.



Auf USB exportieren

✓ Export abgeschlossen (100%)

Fertig

Hinweis: Sie können auch auf der Hauptseite auf diese Menüoption zugreifen.

- Drücken Sie zum Zurückkehren zur Hauptseite die **Zurück**-Taste an der Fernbedienung.
- Auf der Hauptseite können Sie Folgendes tun:
 - Wählen Sie zur Wiedergabe aller Wiedergabelisten **Alle abspielen**.
 - Wählen Sie zur Erstellung einer neuen Wiedergabeliste **Erstellen**. Weitere Informationen finden Sie unter Seite 90.
 - Wählen Sie zum Löschen aller Wiedergabelisten **Weitere > Alle Playlist löschen**.

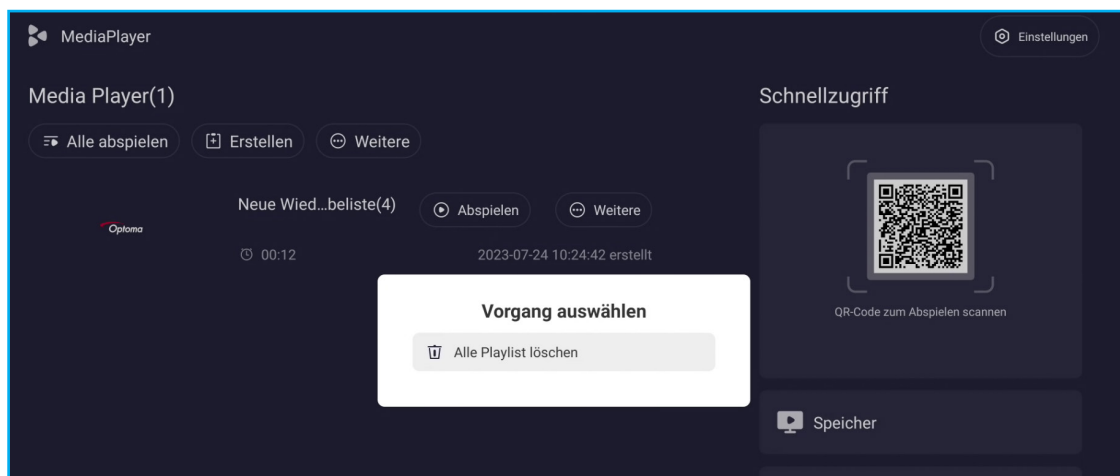

- Wählen Sie zur Wiedergabe einer Wiedergabeliste die gewünschte Wiedergabeliste und wählen Sie **Abspielen** (neben der ausgewählten Wiedergabeliste).

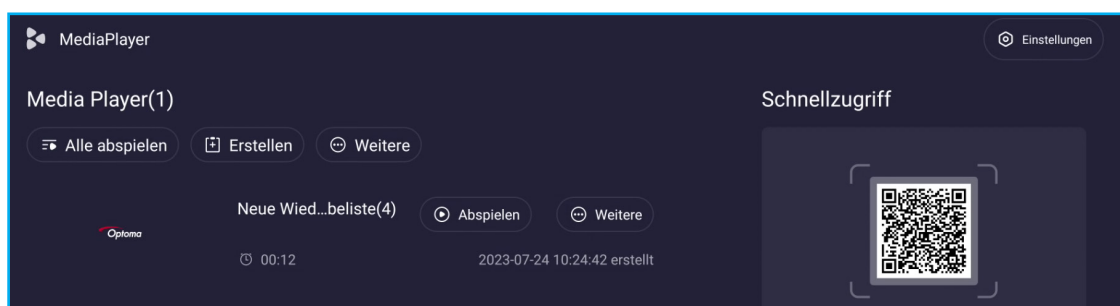

APPS VERWENDEN

- Wählen Sie zur Verwaltung einer Wiedergabeliste die gewünschte Wiedergabeliste und wählen Sie **Weitere** (neben der ausgewählten Wiedergabeliste).

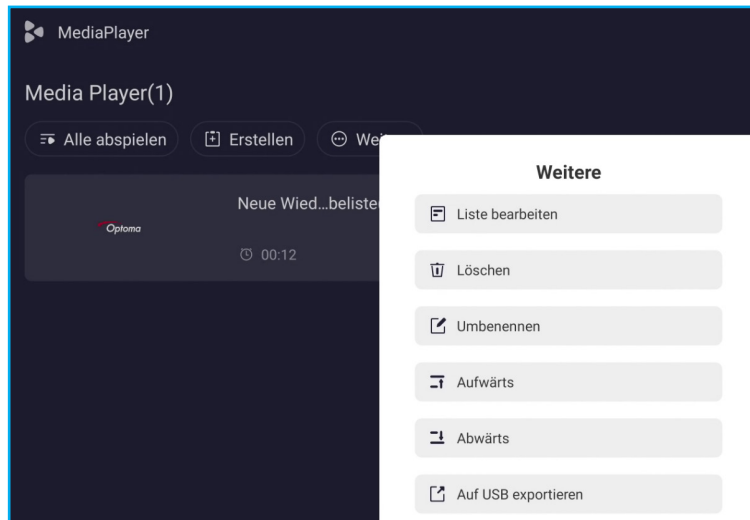

- **Liste bearbeiten:** Zeigt die Wiedergabeliste. Weitere Informationen finden Sie unter Seite 92.
- **Löschen:** Wiedergabeliste löschen.
- **Umbenennen:** Wiedergabeliste umbenennen.
- **Aufwärts/Abwärts:** Wiedergabeliste anordnen. Diese Funktion ist nur verfügbar, wenn Sie mehr als eine Wiedergabeliste haben.
- **Exportieren:** Wiedergabeliste auf das USB-Laufwerk exportieren. Weitere Informationen finden Sie unter Seite 93.

- Wählen Sie zum De-/Aktivieren einiger zusätzlicher Funktionen **Einstellungen** (⚙️).

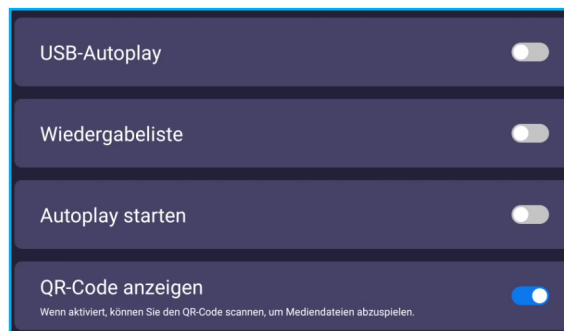

- Wählen Sie zum Erstellen einer Wiedergabeliste oder zum direkten Verwalten der Dateien auf dem Gerät oder USB-Laufwerk **Speicher** oder **ESD-USB**. Führen Sie anschließend die gewünschten Aktionen aus.

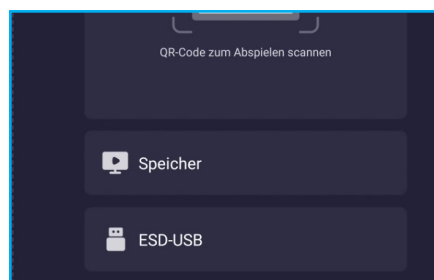

APPS VERWENDEN

- Zur Nutzung des Medienplayers für PowerPoint-Dateien müssen Sie die Datei in ein Bildformat, wie *.jpg oder *.png, umwandeln.

Schließen Sie zur Dateiumwandlung die folgenden Schritte ab:

1. Öffnen Sie die PowerPoint-Datei und wählen Sie **Speichern als** zur Speicherung dieser im JPEG- oder PNG-Format.

Hinweis: *Medienplayer unterstützt: *.jpg, *.jpeg, *.png, *.bmp, *.gif*

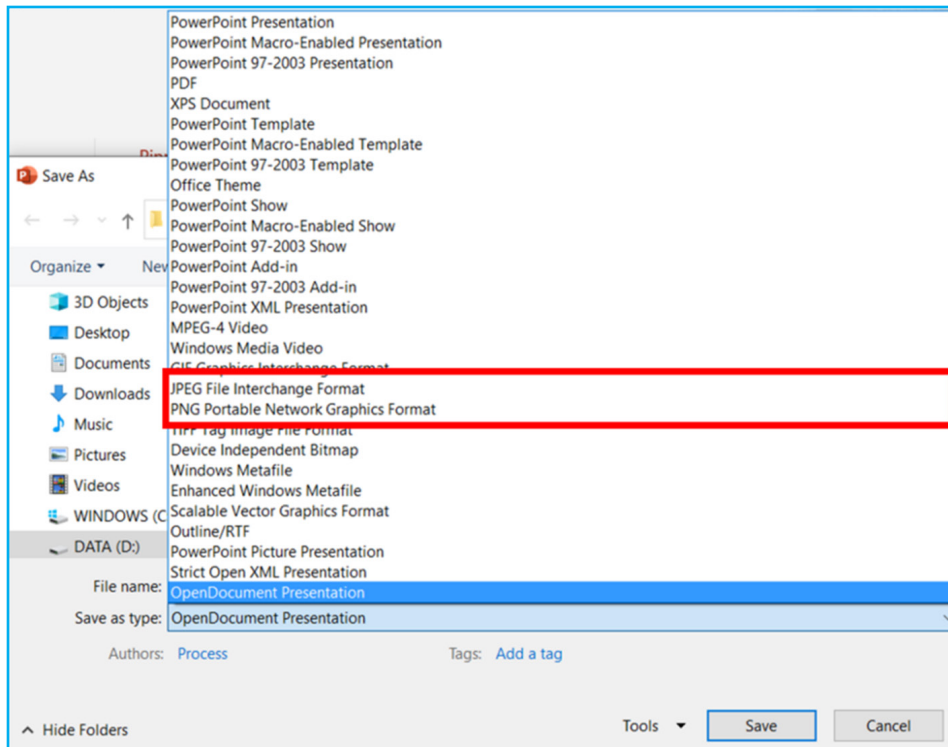

2. Wählen Sie **Alle Folien**, wenn Sie einen Ordner erstellen möchten, in dem jede Folie als separate JPEG-Datei gespeichert werden soll.

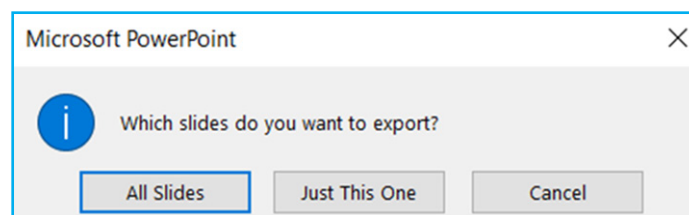

3. Kopieren Sie den Folien-Ordner auf ein USB-Laufwerk oder in den internen Speicher des Gerätes.

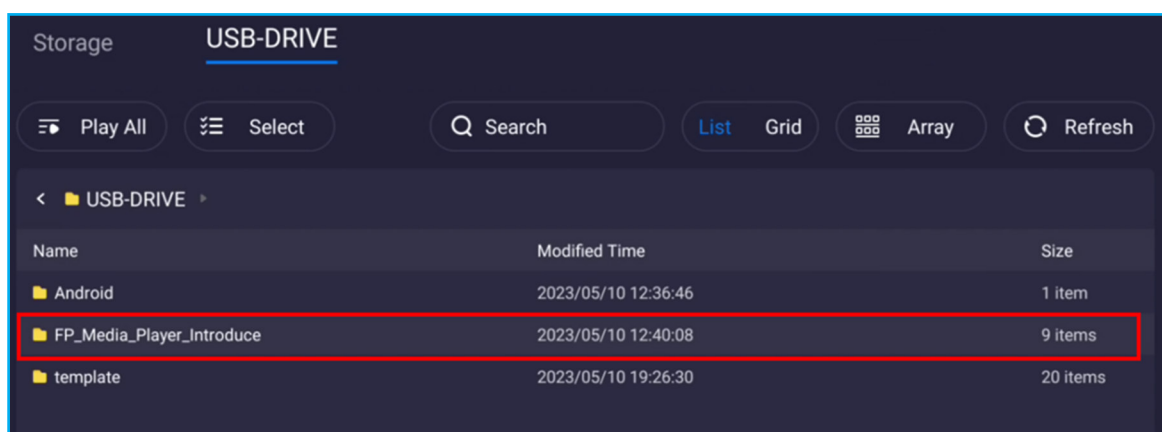

APPS VERWENDEN

4. Anschließend können Sie eine Wiedergabeliste erstellen oder direkt den gesamten Ordner abspielen.

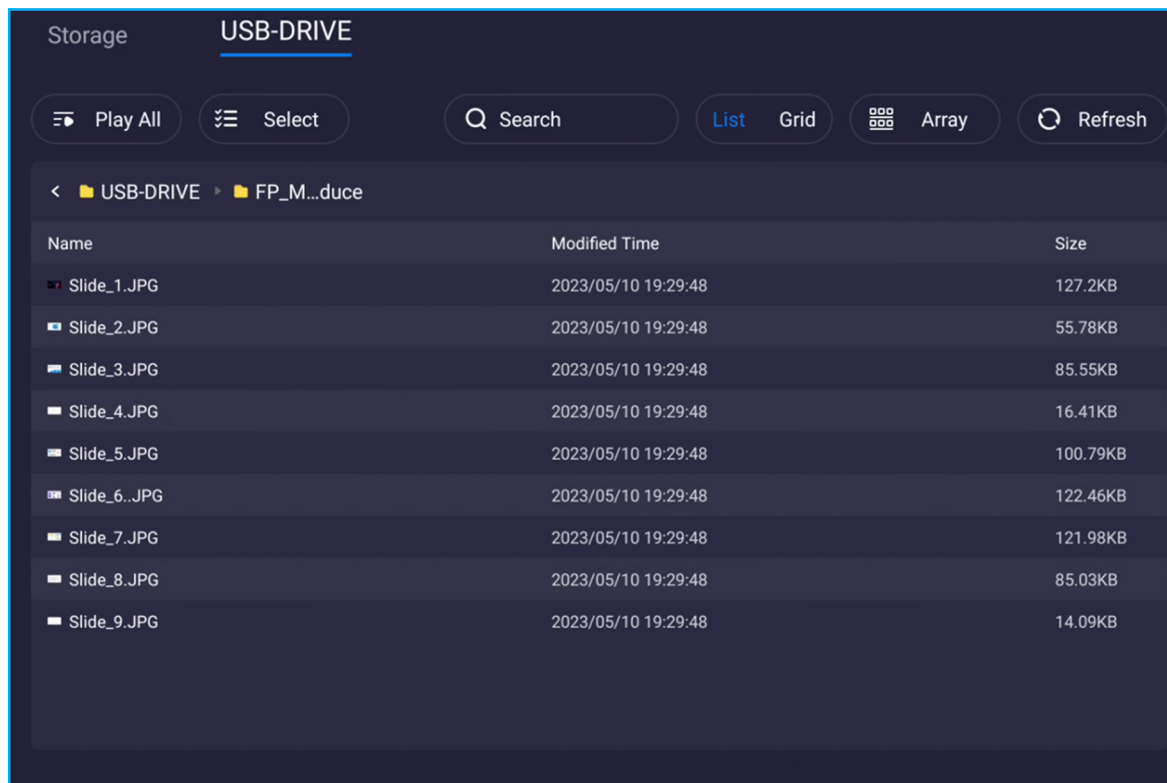

APPS VERWENDEN

Schnellzugriff

Gehen Sie zum Erstellen einer Wiedergabeliste über Ihr Mobilgerät wie folgt vor:

1. Verwenden Sie auf der rechten Seite der Hauptseite Ihre Gerätekamera zum Scannen des QR-Codes. Tippen Sie dann auf den Link („bytello.com“) und tippen Sie zum Hinzufügen der Dateien zur Wiedergabeliste auf **+**.

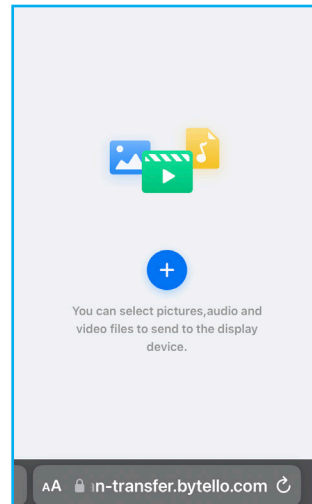
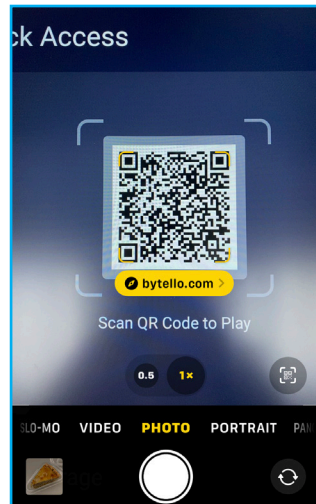

2. Wählen Sie die Dateien von Ihrem Mobilgerät und tippen Sie auf **Hinzufügen**. Eine Liste der Dateien erscheint am Bildschirm. Tippen Sie dann zum Fortfahren auf **Senden**.

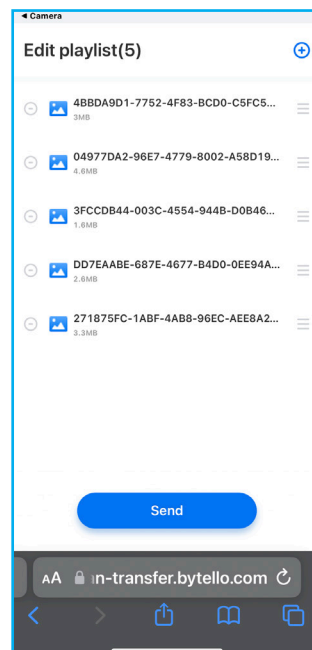
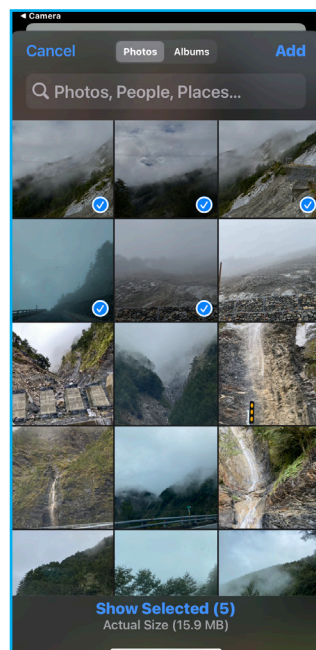

Hinweis:

- Fügen Sie der Wiedergabeliste weitere Dateien hinzu, indem Sie auf **+** tippen.
- Tippen Sie zum Löschen der Datei aus der Wiedergabeliste auf **-**.

APPS VERWENDEN

3. Konfigurieren Sie die Einstellungen bezüglich der Wiedergabeliste. Tippen Sie dann auf **Senden bestätigen**, damit die Wiedergabeliste an den Bildschirm gesendet wird.

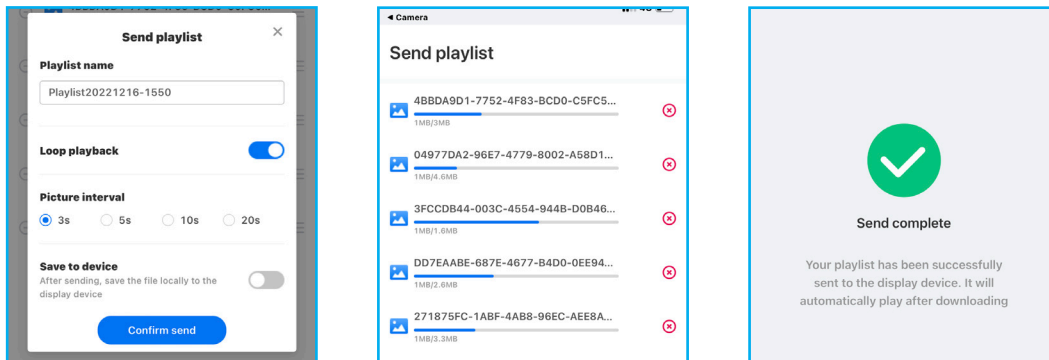

Sobald die Übertragung abgeschlossen ist, startet die Wiedergabe der Wiedergabeliste automatisch.

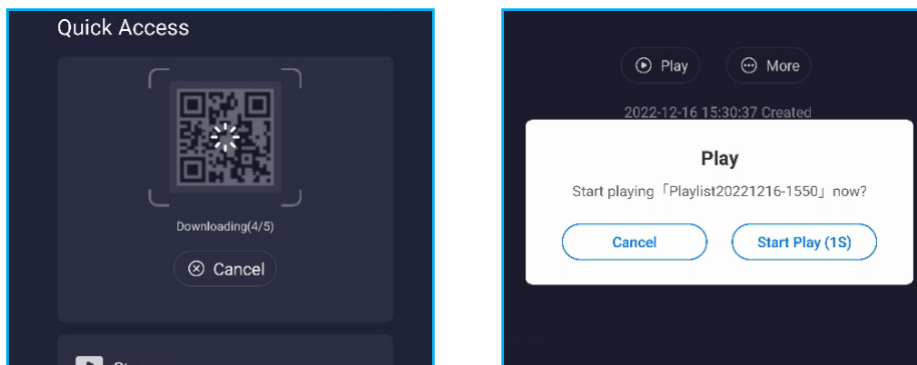

Hinweis: Sie können die Wiedergabe abbrechen, indem Sie **Abbrechen** wählen, während die „Wiedergabe“-Meldung am Bildschirm erscheint.

WPS Office

Wählen Sie zum Bearbeiten und Verwalten aller Dokumentenformate, wie PDF, Microsoft Word, PowerPoint und Excel, **WPS Office**.

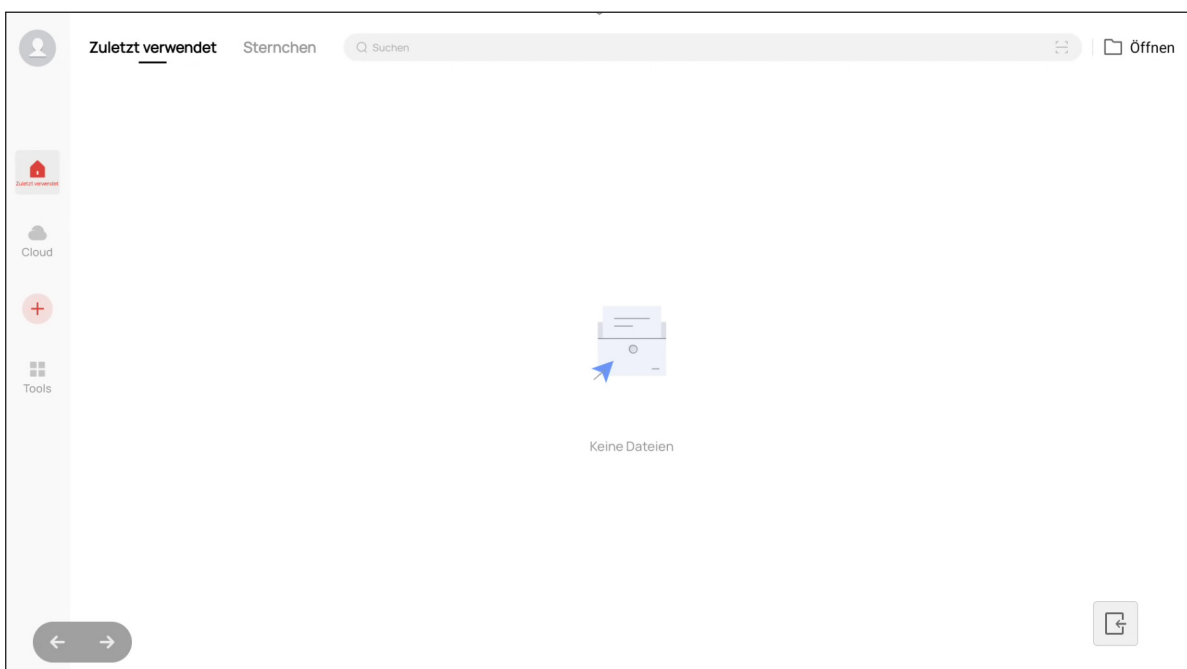

Hinweis: Sie können das Dokument auch direkt über den **Dateimanager** öffnen. Siehe Seite 78.

APPS VERWENDEN

Optoma Management Suite (OMS)™

Dieser Bildschirm kann über die Optoma Management Suite gesteuert werden. OMS ist eine intuitive Cloud-basierte Anzeigemanagementlösung zur Rationalisierung des Betriebs durch Überwachung, Diagnose und Steuerung audiovisueller Displays von jedem Ort weltweit über eine einzige Plattform (WLAN-Zugriff erforderlich). OMS ist die erste Managementlösung, die mit mehreren Anzeigetechnologien, wie Projektion, Flachbildschirmen und LED-Displays, kompatibel ist. Dies ermöglicht eine einfache Integration in bestehende Anzeigeflotten, während zur sicheren Verwaltung der Geräte gleichzeitig verschiedene Niveaus an Zugang und Steuerung für Nutzer geboten werden.

Mit einer nutzerfreundlichen Schnittstelle und Echtzeitüberwachung rund um die Uhr ermöglicht OMS Nutzern die Prüfung des Status von Anzeigegeräten und die Konfiguration zur Leistungsoptimierung. IT-Administratoren und Techniker können mühelos Notfallmeldungen, Alarme und Ankündigungen zwischen Displays weltweit versenden und übertragen. Zudem können Nutzer Geräte aus der Ferne so programmieren und planen, dass sie nur während der Hauptbetriebsstunden benutzt werden können. Außerdem können Sie sofortige Abschaltung bei Notfällen implementieren, was den Energieverbrauch reduziert und die Betriebskosten senkt.*

Hinweis: *OMS ist eine sich ständig entwickelnde Plattform, der im Laufe der Zeit Funktionen und Merkmale hinzugefügt werden. Erkundigen Sie sich bei Ihrem örtlichen Handelsvertreter nach dem aktuellsten Set an Funktionen und Merkmalen.

Befolgen Sie zur Verwendung von **OMS** die nachstehenden Schritte:

1. Verbinden Sie den Bildschirm und Ihr Drahtlosgerät mit demselben WLAN-Netzwerk.
2. Öffnen Sie  ⇒ **Gerät** ⇒ **OMS**.
3. Wählen Sie den Standort für das Gerät: Weltweit oder China. Wählen Sie dann **OK**.

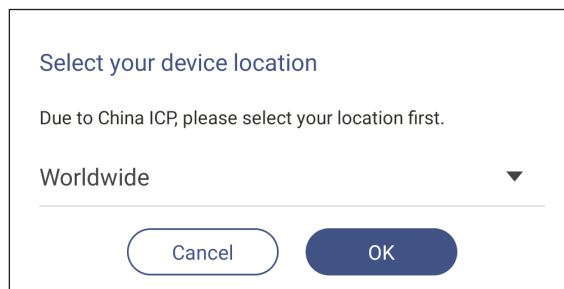

Select your device location

Due to China ICP, please select your location first.

Worldwide ▼

Cancel OK

4. Scannen Sie den QR-Code am Bildschirm des OMS-Startprogramms. Registrieren Sie sich und melden Sie sich an der Website von Optoma Management Suite an.
5. Suchen Sie nach der Geräte-Seriennummer und geben Sie sie in das OMS-System ein. Wählen Sie dann **Weiter**.

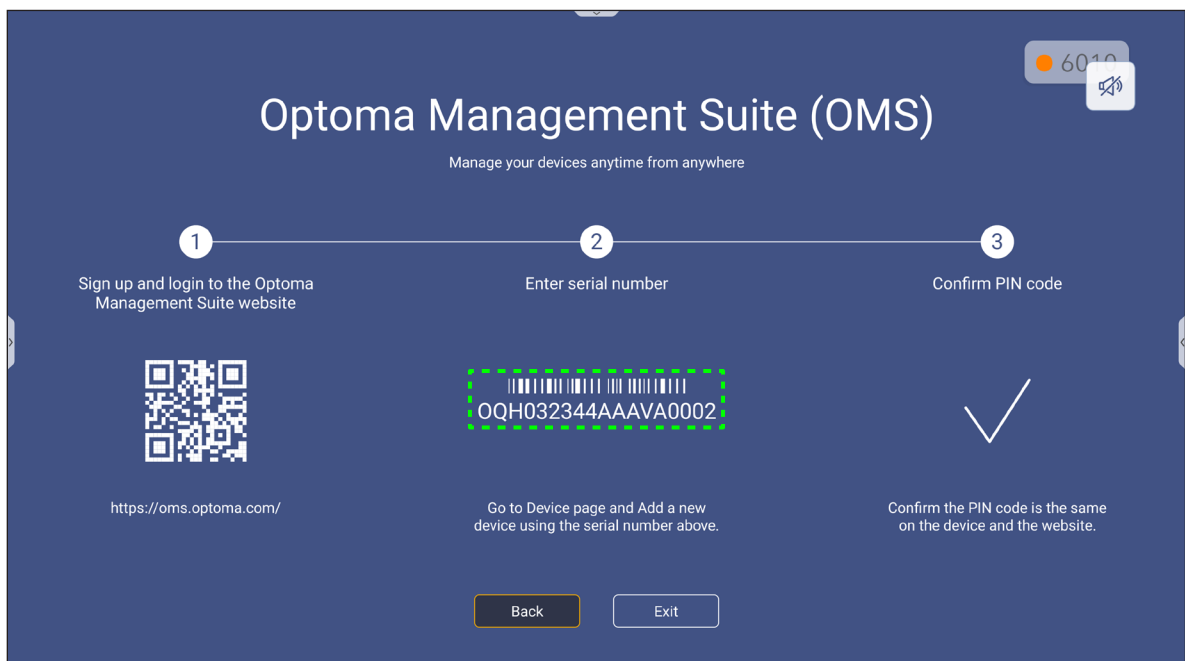

Optoma Management Suite (OMS)

Manage your devices anytime from anywhere

1 Sign up and login to the Optoma Management Suite website

2 Enter serial number

3 Confirm PIN code

<https://oms.optoma.com/>

OQH032344AAAVA0002

Go to Device page and Add a new device using the serial number above.

Confirm the PIN code is the same on the device and the website.

Back Exit

APPS VERWENDEN

1 Enter Serial Number 2 Confirm PIN Code 3 Device Settings

Enter Serial Number

1. Please make sure that your device has network connectivity and the date and time settings are accurate.
2. Open device's OMS page (IFP: Settings>Device>OMS, Projector: Settings>OMS) and enter the serial number assigned to the device.

<input type="checkbox"/>	Serial Number	
<input type="checkbox"/> 1	OQH032344AAAVA0002	

+ Add list

Next

6. Bestätigen Sie die PIN-Codes am Startprogramm-Bildschirm und im Webbrowser. Wählen Sie am Bildschirm des OMS-Startprogramms **Bestätigen**, wenn die Codes übereinstimmen.

PIN : XpBf

Serial number: OQH032344AAAVA0002

Please confirm the PIN code matches the one shown on the Optoma Management Suite website.

This PIN will expire in 4 mins 30 secs.

Cancel **Confirm**

Confirm PIN Code

Confirm the PIN Code to the device you want to register.

<input type="checkbox"/>	Serial Number	PIN Code	
<input type="checkbox"/> 1	OQH032344AAAVA0002	XpBf	

PIN Code expires in: **296sec**

7. Geben Sie den Gerätenamen ein und wählen Sie **Fertig**.

Device Settings

Set up device informations.

<input type="checkbox"/>	Device Name	Serial Number	Type	Creation time	
<input type="checkbox"/> 1	Device #1	OQH032344AAAVA0002	IFP	12/9/2022 1:59:06	

Done

APPS VERWENDEN

Verwenden Sie **OMS** zur Verwaltung Ihres Bildschirms. Weitere Informationen zu OMS finden Sie unter <https://onlinemanual.optoma.com/oms-en/bindingdevice>.

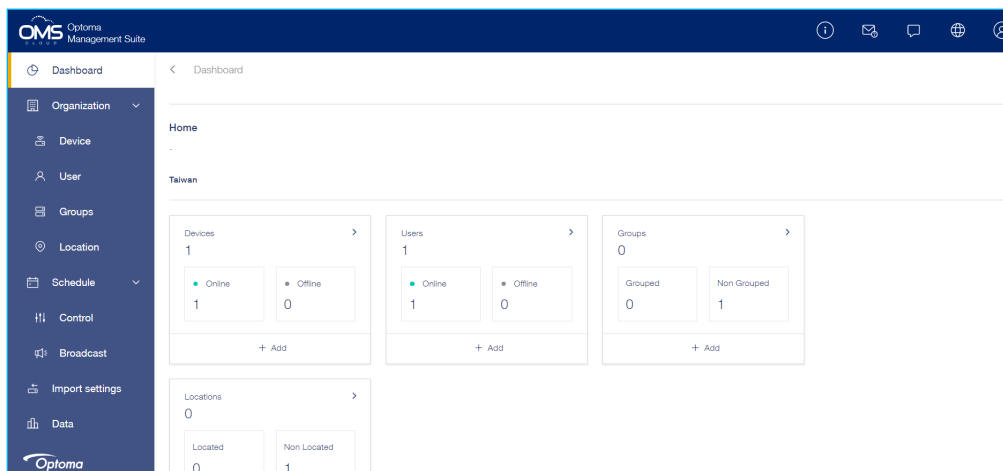

8. Wählen Sie zum Trennen Ihres Bildschirms vom gekoppelten Konto **Kopplung aufheben** am Startprogramm-Bildschirm.

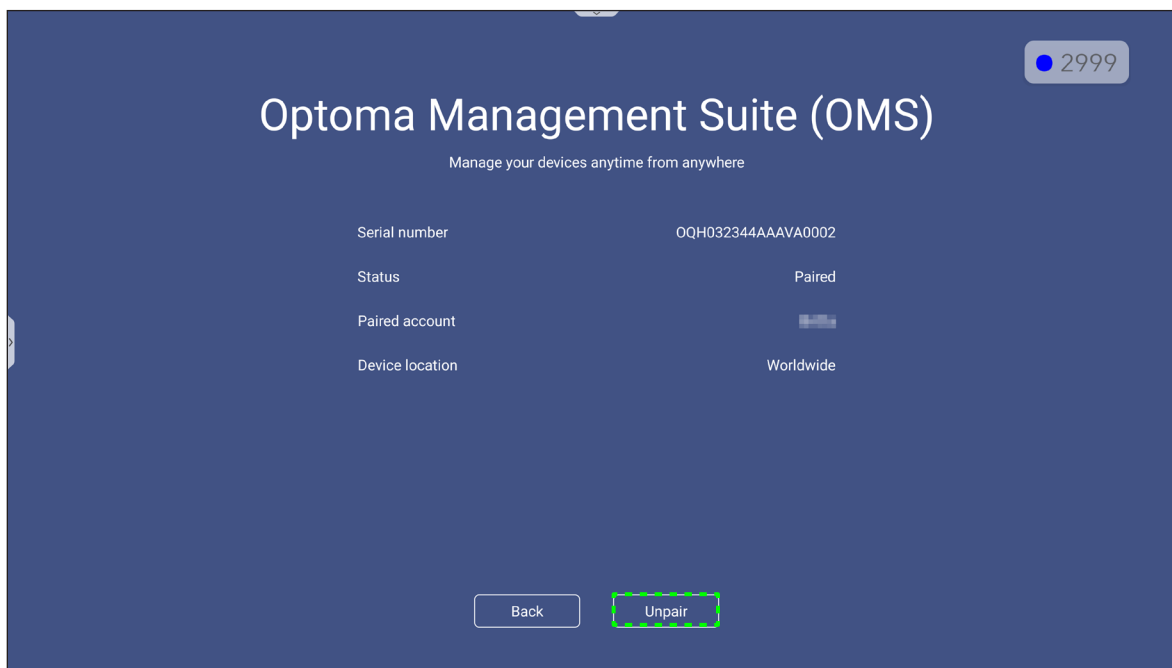

ZUSÄTZLICHE INFORMATIONEN

Abmessungen

55 Zoll

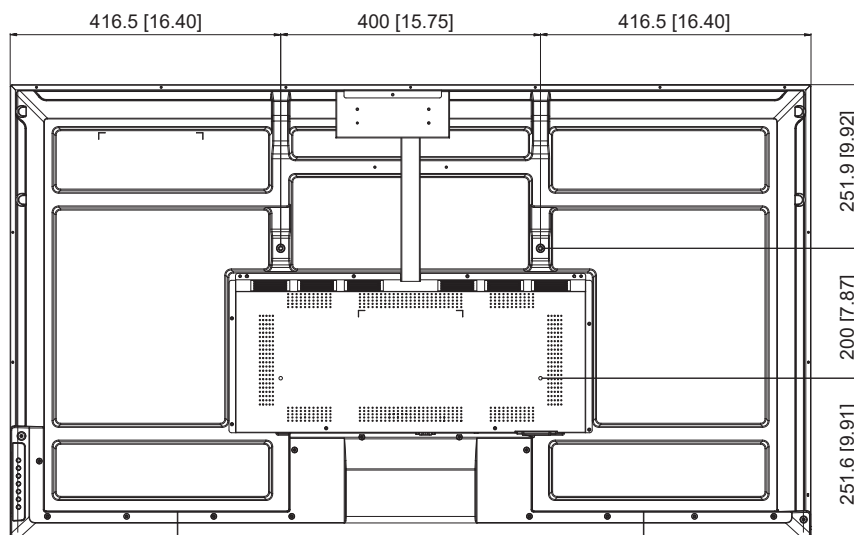
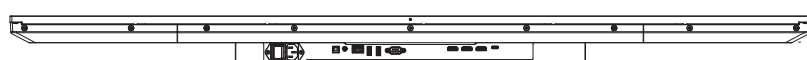
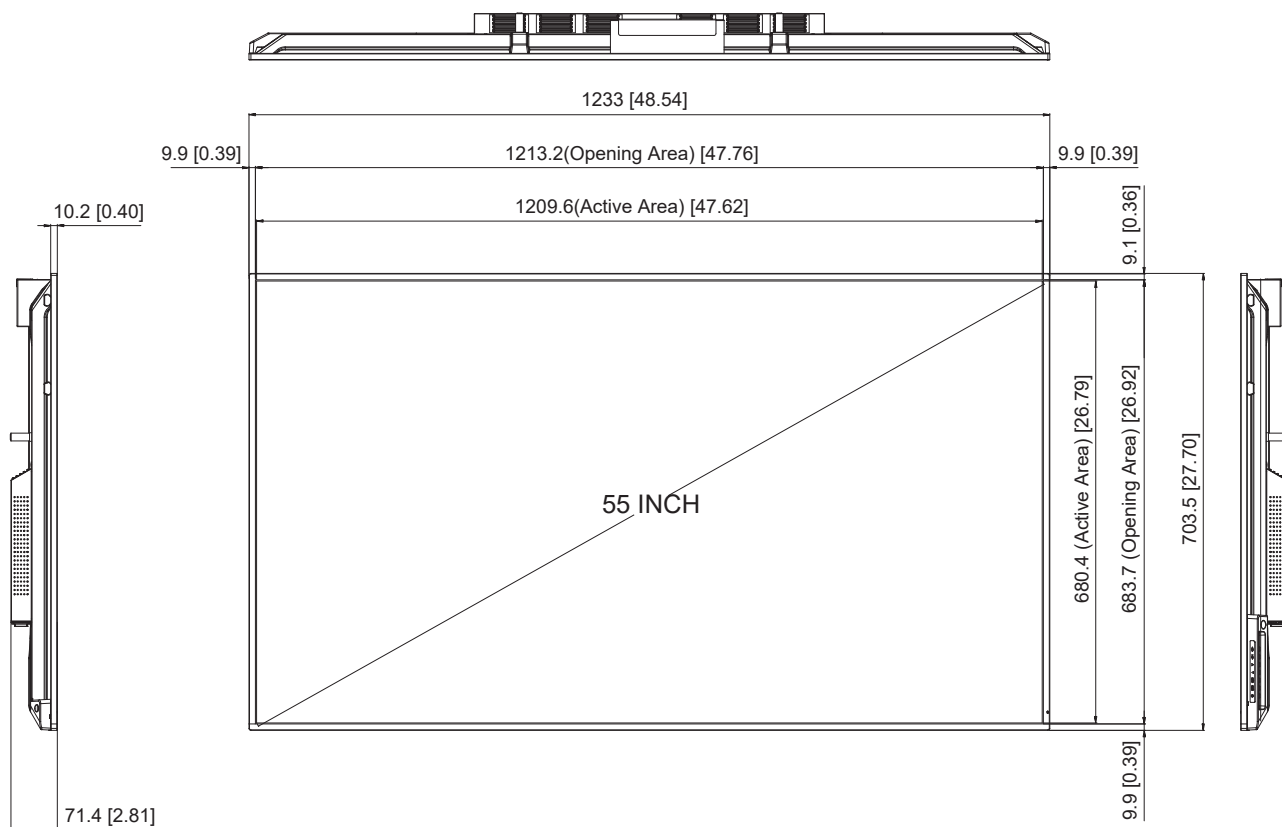

Einheit: mm

ZUSÄTZLICHE INFORMATIONEN

65 Zoll

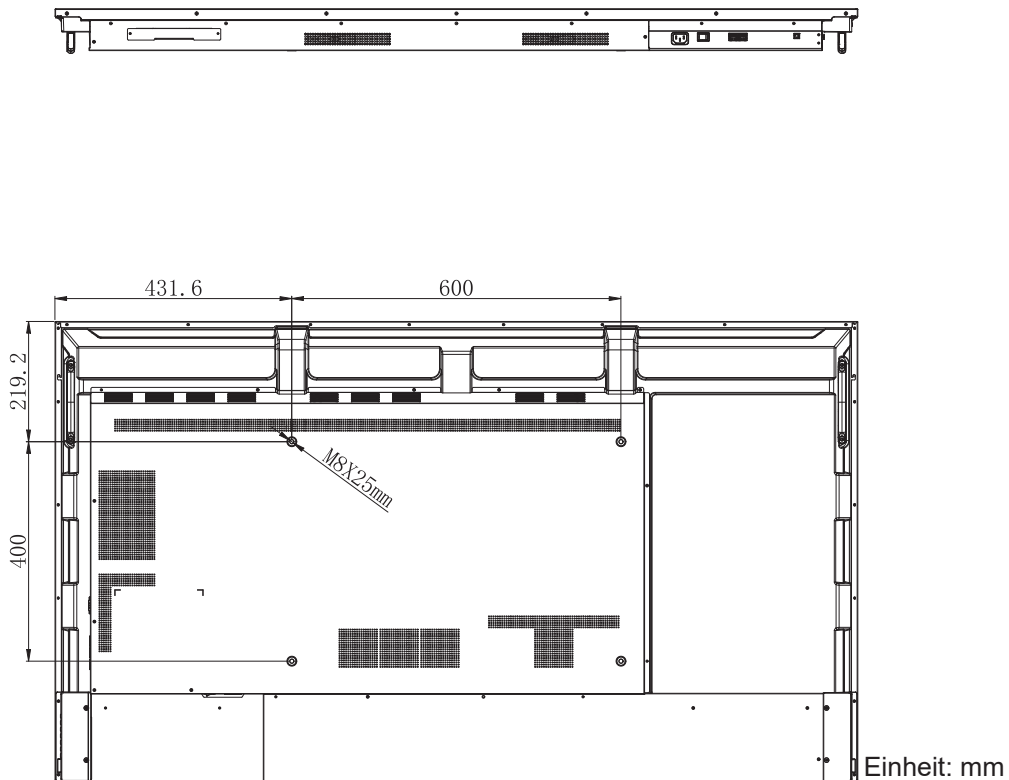
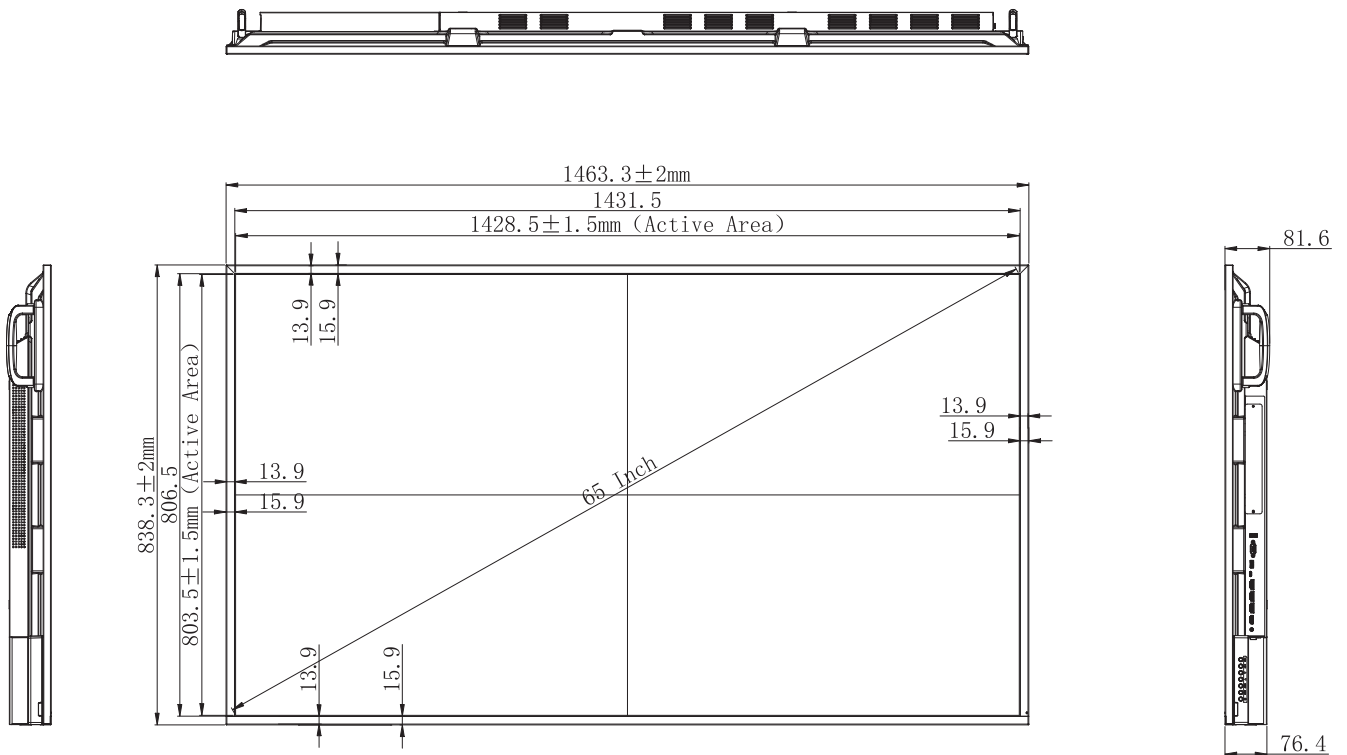

ZUSÄTZLICHE INFORMATIONEN

75 Zoll

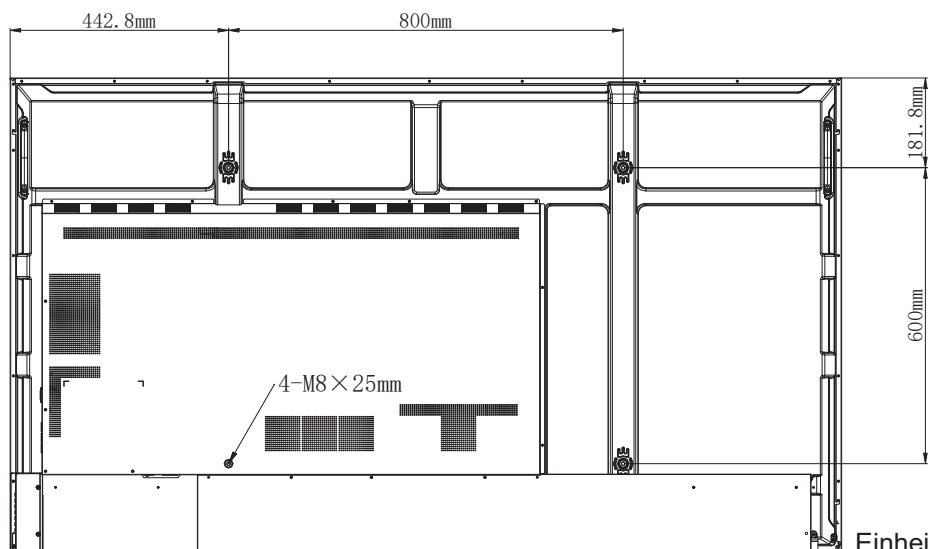
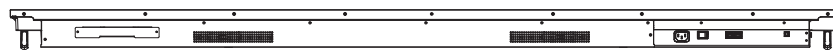
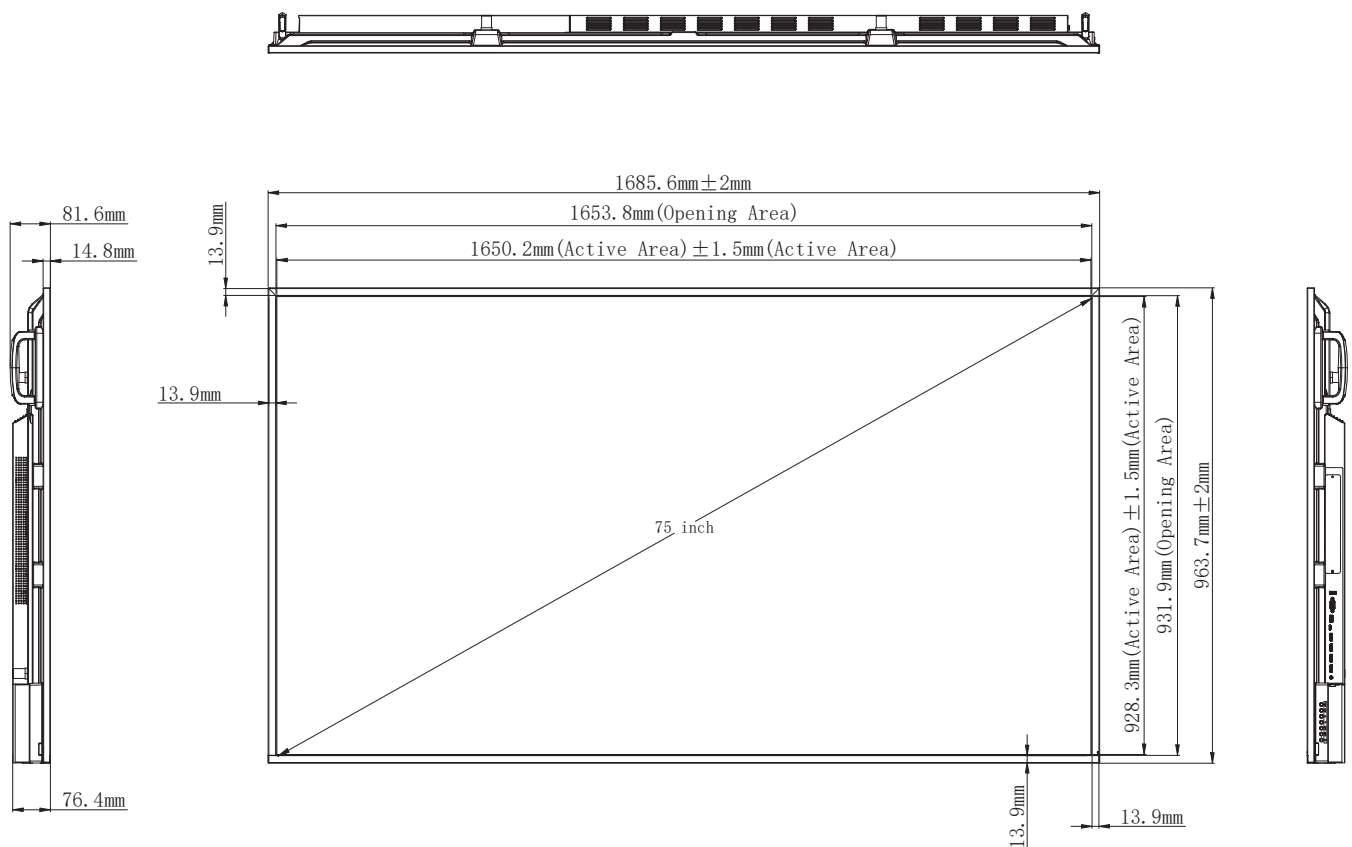

Einheit: mm

ZUSÄTZLICHE INFORMATIONEN

86 Zoll

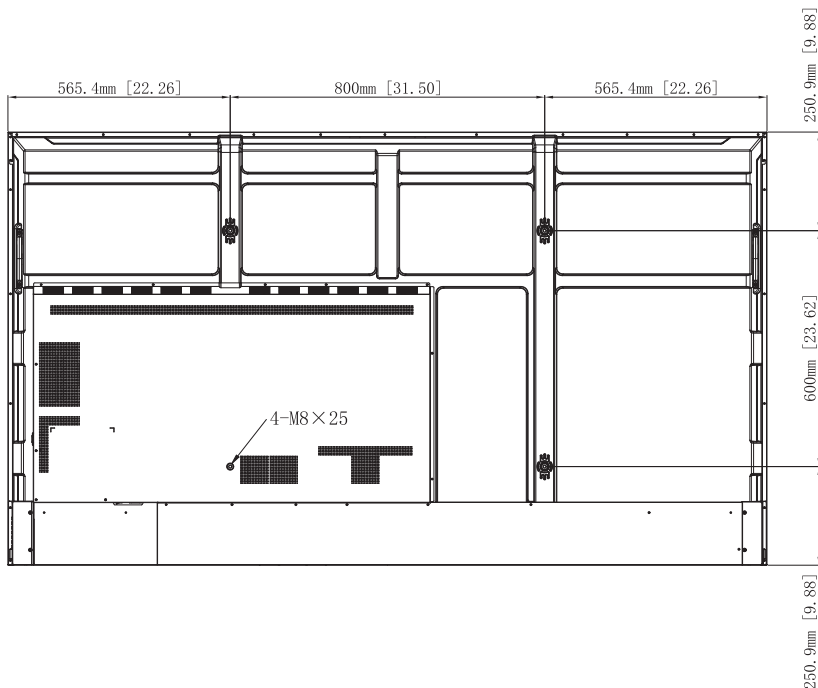
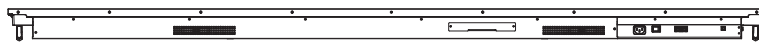
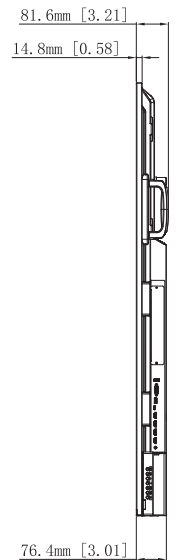
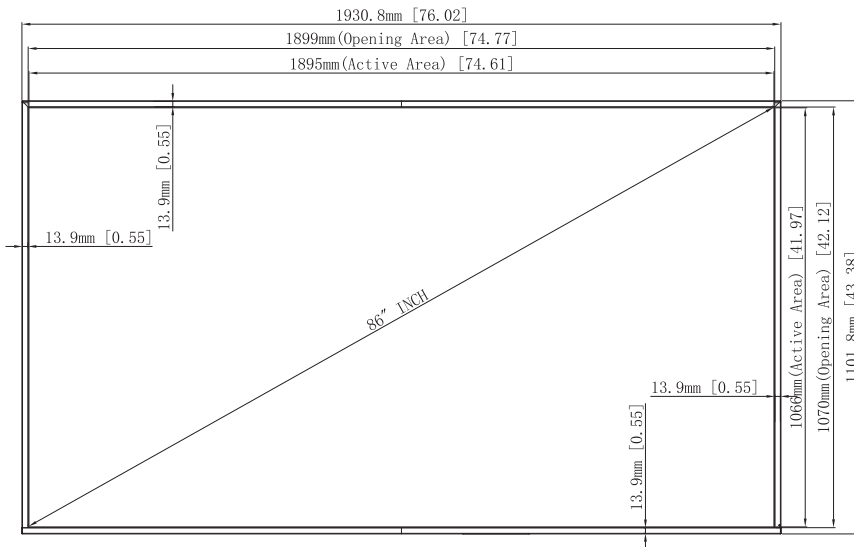

Einheit: mm

ZUSÄTZLICHE INFORMATIONEN

98 Zoll

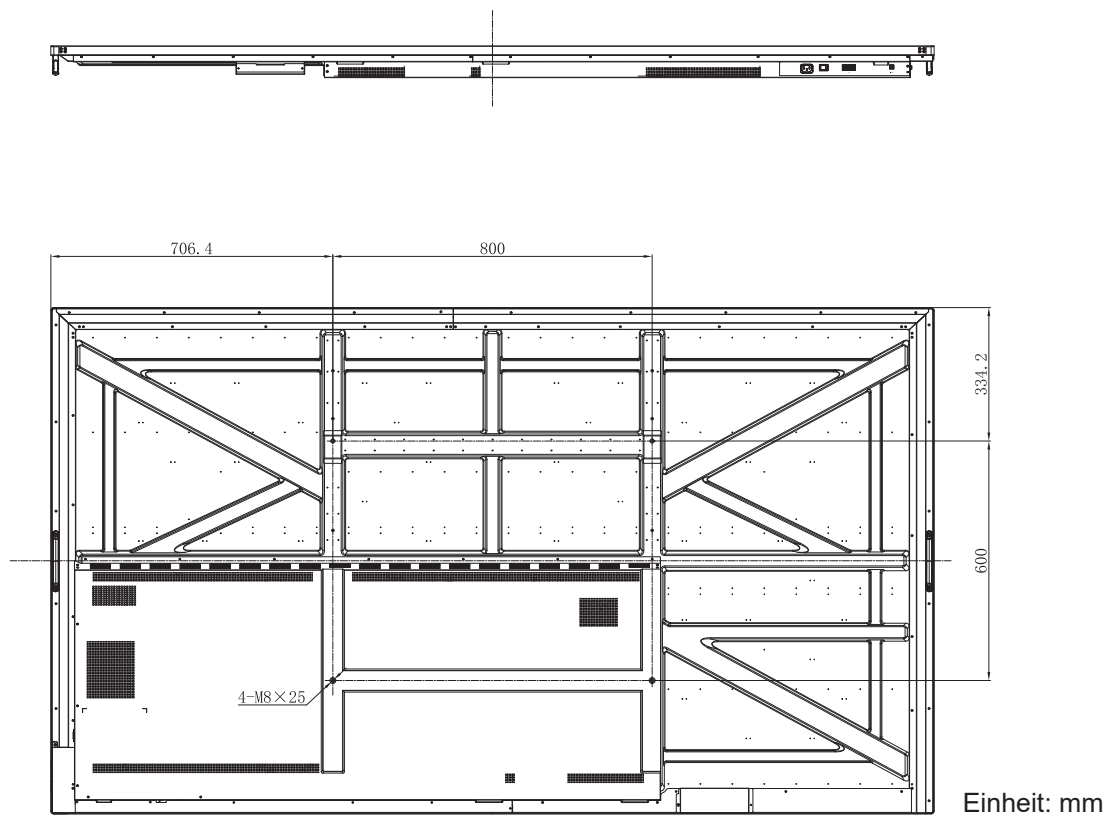
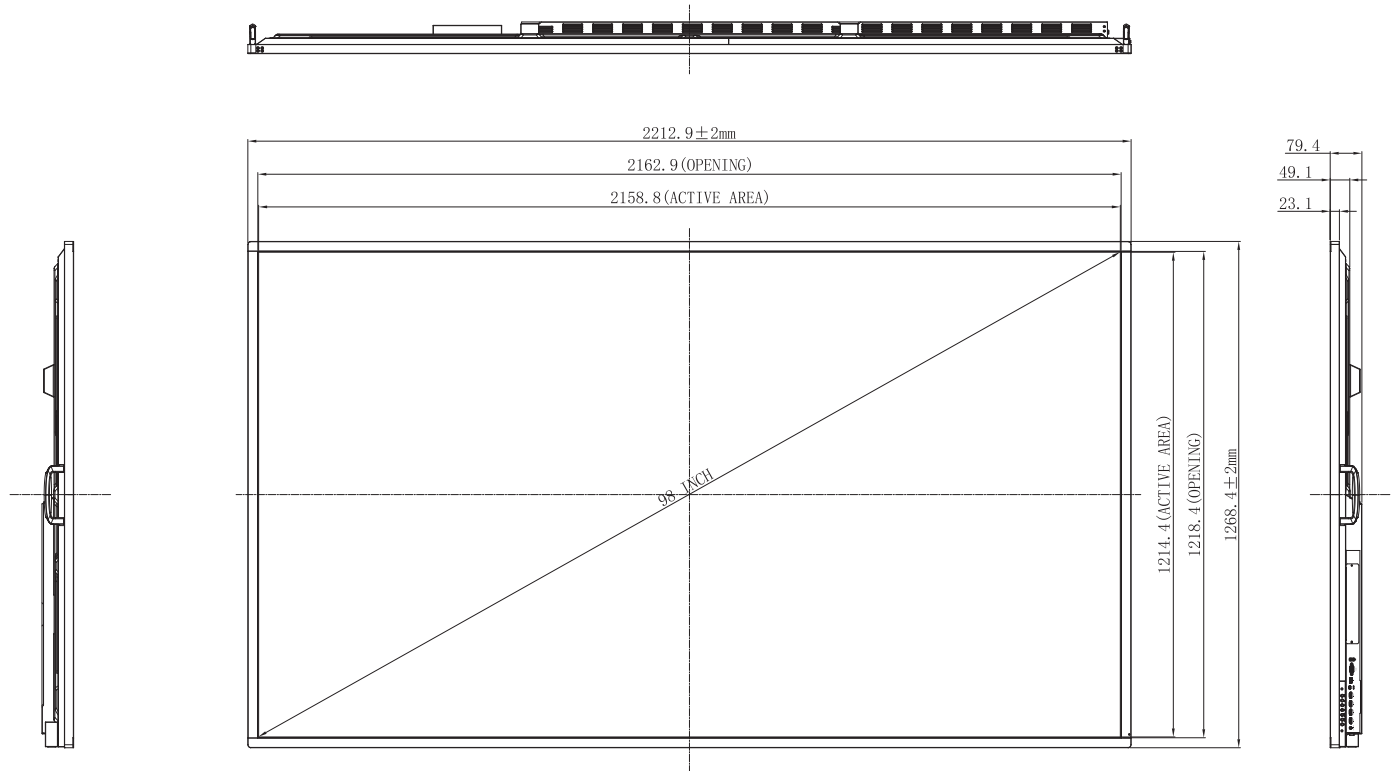

ZUSÄTZLICHE INFORMATIONEN

Unterstützte Timings

Nr.	Signal-Timing-Name	Bezug	Takt	Hf	Vf	Eingangsquelle		
			[MHz]	[KHz]	[Hz]	HDMI	VGA	Typ C
1	720*400 @70Hz	IBM	28,322	31,788	70	/	Y	/
2	640*480 @60Hz	VESA	25,18	31,469	59,94	Y	Y	Y
3	800*600 @56Hz	VESA	36	35,156	56,25	/	Y	Y
4	800*600 @60Hz	VESA	40	37,879	60,317	Y	Y	Y
5	1024*768 @60Hz	VESA	65	48,363	60,004	Y	Y	Y
6	1280*768 @60Hz(RB)	CVTRB	68,25	47,396	59,995	Y	Y	Y
7	1280*768 @60Hz	VESA	79,5	47,776	59,87	Y	Y	Y
8	1280*800 @60Hz	VESA	83,5	49,702	59,81	Y	Y	Y
9	1280*960 @60,000Hz	VESA	108	60	60	Y	Y	Y
10	1280*1024 @60Hz	VESA	108	63,981	60,002	Y	Y	Y
11	1360*768 @60Hz	VESA	85,5	47,712	60,015	Y	Y	Y
12	1440*900 @60Hz(RB)	CVTRB	88,75	55,469	59,901	Y	Y	Y
13	1440*900 @60Hz CVT	CVT	106,5	55,935	59,887	Y	Y	Y
14	1680*1050 60Hz	VESA	146,25	65,29	59,954	Y	Y	Y
15	1920*1080 60Hz	CEA	148,5	67,5	60	Y	Y	Y
16	640*480P594:3	CEA	25,175	31,469	59,94	/	/	Y
17	640*480P604:3	CEA	25,2	31,5	60	/	/	Y
18	720*480P604:3	CEA	27,027	31,5	60	/	/	Y
19	720*480P6016:9	CEA	27,027	31,5	60	/	/	Y
20	1280*720P5916:9	CEA	74,175	44,955	59,939	/	/	Y
21	1280*720P6016:9	CEA	74,25	45	60	/	/	Y
22	1440*480P604:3	CEA	54,054	31,5	60	/	/	Y
23	1440*480P5916:9	CEA	54	31,469	59,94	/	/	Y
24	1440*480P6016:9	CEA	54,054	31,5	60	/	/	Y
25	1920*1080P5916:9	CEA	148,35	67,432	59,939	/	/	Y
26	1920*1080P6016:9	CEA	148,5	67,5	60	/	/	Y
27	720*576P504:3	CEA	27	31,25	50	/	/	Y
28	720*576P5016:9	CEA	27	31,25	50	/	/	Y
29	1280*720P5016:9	CEA	74,25	37,5	50	/	/	Y
30	1440*576P5016:9	CEA	54	31,25	50	/	/	Y
31	1920*1080P5016:9	CEA	148,5	56,25	50	/	/	Y
32	1920*1080P2316:9	CEA	74,175	26,973	23,976	/	/	Y
33	1920*1080P2416:9	CEA	74,25	27	24	/	/	Y

ZUSÄTZLICHE INFORMATIONEN

Nr.	Signal-Timing-Name	Bezug	Takt	Hf	Vf	Eingangsquelle		
			[MHz]	[KHz]	[Hz]	HDMI	VGA	Typ C
34	1920*1080P2516:9	CEA	74,25	28,125	25	/	/	Y
35	1920*1080P2916:9	CEA	74,175	33,716	29,97	/	/	Y
36	1920*1080P3016:9	CEA	74,25	33,75	30	/	/	Y
37	720(1440)*480i	CEA	27	15,734	59,939	Y	/	/
38	480p 59Hz	CEA	27	31,469	59,94	Y	/	/
39	480p 60Hz	CEA	27,027	31,5	60	Y	/	/
40	720(1440)*576i	CEA	27	15,625	50	Y	/	/
41	576p 50Hz	CEA	27	31,25	50	Y	/	/
42	720p 60Hz	CEA	74,25	45	60	Y	/	/
43	720p 59Hz	CEA	74,176	44,955	59,94	Y	/	/
44	720p 50Hz	CEA	74,25	37,5	50	Y	/	/
45	1080i 60Hz	CEA	74,25	33,75	60	Y	/	/
46	1080i 59Hz	CEA	74,176	33,716	59,94	Y	/	/
47	1080i 50Hz	CEA	74,25	28,125	50	Y	/	/
48	1080p 60Hz	CEA	148,5	67,5	60	Y	/	/
49	1080p 50Hz	CEA	148,5	56,25	50	Y	/	/
50	1080p 30Hz	CEA	74,25	33,75	30	Y	/	/
51	1080p 29Hz	CEA	74,176	33,716	29,97	Y	/	/
52	1080p 25Hz	CEA	74,25	28,125	25	Y	/	/
53	1080p 24Hz	CEA	74,25	27	24	Y	/	/
54	1080p 23Hz	CEA	74,176	26,973	23,976	Y	/	/
55	3840*2160 60Hz	CEA	594	135	60	Y	/	Y
56	3840*2160 50Hz	CEA	594	112,5	50	Y	/	Y
57	3840*2160 30Hz	CEA	297	67,5	29,97	Y	/	Y
58	3840*2160 25Hz	CEA	297	56,25	25	Y	/	Y
59	3840*2160 24Hz	CEA	297	54	23,982	Y	/	Y

ZUSÄTZLICHE INFORMATIONEN

RS232-Protokollfunktionsliste

Hinweis: Der Bildschirm unterstützt RS232- und RJ45- (Port 23) Steuerbefehl.

RS232-Pinbelegung

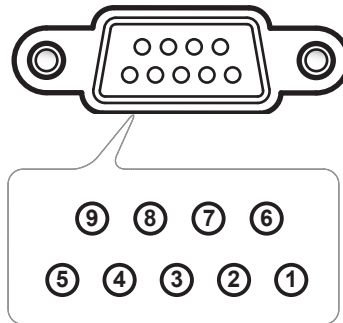

Pin-Nr.	Spezifikation (von der Bildschirmseite)
1	Nicht verfügbar
2	TXD
3	RXD
4	Nicht verfügbar
5	Erde
6	Nicht verfügbar
7	Nicht verfügbar
8	Nicht verfügbar

RS232-RJ45-Steuerungsverbindung

RS232 Settings	
Baud Rate	9600
Data Bits	8
Parity	None
Stop Bits	1
Flow Control	None

LAN Control Settings	
IP	Machine IP
Port	23

~	X	X	X	X	X		X	X	CR
Lead Code	Device ID (where 01 indicates Device ID = 01)		Command ID			Space	Variable	Carriage return	

ZUSÄTZLICHE INFORMATIONEN

Einstellbefehl

Type	Category	Parameter	CMD		Hex Code CMD	Response	
						Success	Failed
SET	Power	Power off	~xx00 n	n=0	7E 30 30 30 30 20 30 0d	P	F
		Power on	~xx00 n	n=1	7E 30 30 30 30 20 31 0d	P	F
		Restart	~xx00 n	n=3	7E 30 30 30 30 20 33 0d	P	F
	Power Mode (standby)	Eco.	~xx114 n	n=0	7E 30 30 31 31 34 20 30 0d	P	F
		Active		n=1	7E 30 30 31 31 34 20 31 0d	P	F
	Treble	0 ~ 100	~xx95 n	n=0-100	7E 30 30 39 35 20 30 0d to 7E 30 30 39 35 20 31 30 30 0d	P	F
	Bass	0 ~ 100	~xx96 n	n=0-100	7E 30 30 39 36 20 30 0d to 7E 30 30 39 36 20 31 30 30 0d	P	F
	Balance	0 ~ 100	~xx99 n	n=0-100	7E 30 30 39 39 20 30 0d to 7E 30 30 39 39 20 31 30 30 0d	P	F
	Contrast	0 ~ 100	~xx22 n	n=0-100	7E 30 30 32 32 20 30 0d to 7E 30 30 32 32 20 31 30 30 0d	P	F
	Brightness	0 ~ 100	~xx21 n	n=0-100	7E 30 30 32 31 20 30 0d to 7E 30 30 32 31 20 31 30 30 0d	P	F
	Sound Mode	Standard	~xx252 n	n=1	7E 30 30 32 35 32 20 31 0d	P	F
		Meeting		n=4	7E 30 30 32 35 32 20 34 0d	P	F
		User		n=2	7E 30 30 32 35 32 20 32 0d	P	F
		Classroom		n=3	7E 30 30 32 35 32 20 33 0d	P	F
		Movie		n=5	7E 30 30 32 35 32 20 35 0d	P	F
	Volume	0 ~ 100	~xx81 n	n=0-100	7E 30 30 38 31 20 30 0d to 7E 30 30 38 31 20 31 30 30 0d	P	F
	Video Mute	Off	~xx13 n	n=0	7E 30 30 31 33 20 30 0d	P	F
		On		n=1	7E 30 30 31 33 20 31 0d	P	F
	Mute	Off	~xx80 n	n=0	7E 30 30 38 30 20 30 0d	P	F
		On		n=1	7E 30 30 38 30 20 31 0d	P	F
	Input Source	HDMI1	~xx12 n	n=1	7E 30 30 31 32 20 31 0d	P	F
		HDMI2		n=15	7E 30 30 31 32 20 31 35 0d	P	F
		HDMI3		n=16	7E 30 30 31 32 20 31 36 0d	P	F
		USB Type C		n=27	7E 30 30 31 32 20 32 37 0d	P	F
		Slot in PC		n=25	7E 30 30 31 32 20 32 35 0d	P	F
		Android		n=24	7E 30 30 31 32 20 32 34 0d	P	F
	Aspect Ratio	4:3	~xx60 n	n=1	7E 30 30 36 30 20 31 0d	P	F
16:9		n=2		7E 30 30 36 30 20 32 0d	P	F	
PTP		n=14		7E 30 30 36 30 20 31 34 0d	P	F	
Language	English	~xx70 n	n=1	7E 30 30 37 30 20 31 0d	P	F	
	Français		n=3	7E 30 30 37 30 20 33 0d	P	F	

ZUSÄTZLICHE INFORMATIONEN

Type	Category	Parameter	CMD		Hex Code CMD	Response	
						Success	Failed
SET	Language	Español	~xx70 n	n=5	7E 30 30 37 30 20 35 0d	P	F
		Traditional Chinese		n=13	7E 30 30 37 30 20 31 33 0d	P	F
		Simplified Chinese		n=14	7E 30 30 37 30 20 31 34 0d	P	F
		Português		n=6	7E 30 30 37 30 20 36 0d	P	F
		German		n=2	7E 30 30 37 30 20 32 0d	P	F
		Dutch		n=8	7E 30 30 37 30 20 38 0d	P	F
		Polish		n=7	7E 30 30 37 30 20 37 0d	P	F
		Russia		n=17	7E 30 30 37 30 20 31 37 0d	P	F
		Czech		n=19	7E 30 30 37 30 20 31 39 0d	P	F
		Danish		n=24	7E 30 30 37 30 20 32 34 0d	P	F
		Swedish		n=9	7E 30 30 37 30 20 39 0d	P	F
		Italian		n=4	7E 30 30 37 30 20 34 0d	P	F
		Turkish		n=22	7E 30 30 37 30 20 32 32 0d	P	F
		Arabic		n=20	7E 30 30 37 30 20 32 30 0d	P	F
		Romanian		n=27	7E 30 30 37 30 20 32 37 0d	P	F
		Hungarian		n=18	7E 30 30 37 30 20 31 38 0d	P	F
		Finnish		n=11	7E 30 30 37 30 20 31 31 0d	P	F
	Norge	n=10	7E 30 30 37 30 20 31 30 0d	P	F		
	Picture Mode	Presentation	~xx20 n	n=1	7E 30 30 32 30 20 31 0d	P	F
		Bright		n=2	7E 30 30 32 30 20 32 0d	P	F
		Cinema		n=3	7E 30 30 32 30 20 33 0d	P	F
		User		n=5	7E 30 30 32 30 20 35 0d	P	F
		HDR		n=21	7E 30 30 32 30 20 32 31 0d	P	F
	Color	0 ~ 100	~xx45 n	n=0-100	7E 30 30 34 35 20 30 0d to 7E 30 30 34 35 20 31 30 30 0d	P	F
	Backlight	0 ~ 100	~xx251 n	n=0-100	7E 30 30 32 35 31 20 30 0d to 7E 30 30 32 35 31 20 31 30 30 0d	P	F
	Color Temp	Cool	~xx36 n	n=2	7E 30 30 33 36 20 32 0d	P	F
		Standard		n=1	7E 30 30 33 36 20 31 0d	P	F
		Warm		n=4	7E 30 30 33 36 20 34 0d	P	F
	Freeze	Unfreeze	~xx04 n	n=0	7E 30 30 30 34 20 30 0d	P	F
		Freeze		n=1	7E 30 30 30 34 20 31 0d	P	F
	Pixel shift interval (min)	Off	~xx250 n	n=0	7E 30 30 32 35 30 20 30 0d	P	F
		2		n=2	7E 30 30 32 35 30 20 32 0d	P	F
		3		n=3	7E 30 30 32 35 30 20 33 0d	P	F
5		n=5		7E 30 30 32 35 30 20 35 0d	P	F	
30		n=30		7E 30 30 32 35 30 20 33 30 0d	P	F	
60		n=60		7E 30 30 32 35 30 20 36 30 0d	P	F	
Remote control command	Vol -	~xx140 n	n=17	7E 30 30 31 34 30 20 31 37 0d	P	F	

ZUSÄTZLICHE INFORMATIONEN

Type	Category	Parameter	CMD		Hex Code CMD	Response	
						Success	Failed
SET	Remote control command	Vol +	~xx140 n	n=18	7E 30 30 31 34 30 20 31 38 0d	P	F
		Remote UP		n=10	7E 30 30 31 34 30 20 31 30 0d	P	F
		Remote DOWN		n=14	7E 30 30 31 34 30 20 31 34 0d	P	F
		Remote LEFT		n=11	7E 30 30 31 34 30 20 31 31 0d	P	F
		Remote RIGHT		n=13	7E 30 30 31 34 30 20 31 33 0d	P	F
		Remote OK		n=12	7E 30 30 31 34 30 20 31 32 0d	P	F
		Remote Menu Key		n=20	7E 30 30 31 34 30 20 32 30 0d	P	F
		Remote Input source		n=47	7E 30 30 31 34 30 20 34 37 0d	P	F
		Remote Exit		n=74	7E 30 30 31 34 30 20 37 34 0d	P	F
	Display message on the OSD		~xx210	nn.....n	7E 30 30 32 31 30 20 nn...n od	P	F
	Reset To Default		~xx112	n=1	7E 30 30 31 31 32 20 31 od	P	F
OSD lock	OSD lock On with password		~xx239 1 ~nnnn		7E 30 30 32 33 39 20 31 20 a 0d	P	F
	OSD lock Off with password		~xx239 2 ~nnnn		7E 30 30 32 33 39 20 32 20 a 0d	P	F

ZUSÄTZLICHE INFORMATIONEN

Abrufbefehl

Type	Category	CMD		Hex Code CMD	Response		
					Success	Parameter	Failed
GET	Power	~xx124 n	n=1	7E 30 30 31 32 34 20 31 0D	Ok0	Power off	F
					OK1	Power on	F
	Contrast	~xx126 n	n=1	7E 30 30 31 32 36 20 31 0D	OK0-100	0-100	F
	Brightness	~xx125 n	n=1	7E 30 30 31 32 35 20 31 0D	OK0-100	0-100	F
	Volume	~xx120 n	n=1	7E 30 30 31 32 30 20 31 0D	OK0-100	0-100	F
	Video Mute	~xx363 n	n=1	7E 30 30 33 36 33 20 31 0D	OK0	Off	F
					OK1	On	F
	Mute	~xx356 n	n=1	7E 30 30 33 35 36 20 31 0D	OK0	Off	F
					OK1	On	F
	Sound Mode	~xx139	n=1	7E 30 30 31 33 39 20 31 0D	OK1	Standard	F
					OK2	User	F
					OK3	Classroom	F
					OK4	Meeting	F
					OK5	Movie	F
	Input Source	~xx121 n	n=1	7E 30 30 31 32 31 20 31 0D	OK7	HDMI1	F
					OK8	HDMI2	F
					OK9	HDMI3	F
					OK23	USB Type C	F
					OK20	Android	F
	Aspect Ratio	~xx127 n	n=1	7E 30 30 31 32 37 20 31 0D	OK1	4:3	F
					OK2	16:9	F
					OK14	PTP	F
	Picture Mode	~xx123 n	n=1	7E 30 30 31 32 33 20 31 0D	OK1	Presentation	F
					OK2	Bright	F
					OK3	Cinema	F
					OK5	User	F
					OK10	DICOM SIM.	F
					OK21	HDR	F
	Color Temp	~xx128 n	n=1	7E 30 30 31 32 38 20 31 0D	OK1	Cool	F
					OK0	Standard	F
					OK3	Warm	F
	WLAN status	~xx451 n	n=1	7E 30 30 34 35 31 20 31 0D	OK0	Disconnected	F
OK1					Connected	F	
WLAN Mac address	~xx555 n	n=2	7E 30 30 35 35 35 20 32 0D	Oknn:nn:nn:nn:nn:nn	Mac Address	F	
WLAN IP address	~xx451 n	n=2	7E 30 30 34 35 31 20 32 0D	Oknnn:nnn:nnn:nnn	IP address	F	
LAN status	~xx87 n	n=1	7E 30 30 38 37 20 31 0D	OK0	Disconnected	F	
				OK1	Connected	F	

ZUSÄTZLICHE INFORMATIONEN

Type	Category	CMD		Hex Code CMD	Response		
					Success	Parameter	Failed
GET	LAN Mac address	~xx555 n	n=1	7E 30 30 35 35 35 20 31 0D	Oknn:nn:nn:nn:nn:nn	Mac Address	F
	LAN IP address	~xx87 n	n=3	7E 30 30 38 37 20 33 0D	Oknnn:nnn:nnn:nnn	IP address	F
	FW version	~xx122 n	n=1	7E 30 30 31 32 32 20 31 0D	Oknnnnnnnnnnnnnnn (ex. 20190926164814)	FW version	F
	Usage hour	~xx108 n	n=1	7E 30 30 31 30 38 20 31 0D	Oknnnnn	Suage hours	F
	Device type	~xx149 n	n=1	7E 30 30 31 34 39 20 31 0D	OK4	Device type = FP	F
	Information string	~xx150 n	n=1	7E 30 30 31 35 30 20 31 0D	OKabbbbccddddee (Note*1)		F
			n=2	7E 30 30 31 35 30 20 32 0D	Oknnn	Device native resolution	F
			n=3	7E 30 30 31 35 30 20 33 0D	Oknnn (ex. OKHDMI1)	Input source	F
			n=4	7E 30 30 31 35 30 20 34 0D	Oknnn (ex. OK1920x1080)	Source resolutuion	F
			n=16	7E 30 30 31 35 30 20 31 36 0D	OK0	Power mode (standby) = Eco.	F
					OK1	Power mode (standby) = Active	F
			n=17	7E 30 30 31 35 30 20 31 37 0D	OK0	DHCP = Of	F
OK1					DHCP = On	F	
n=18	7E 30 30 31 35 30 20 31 38 0D	Oknnn (ex. OK48)	System (SoC) temperature	F			
n=19	7E 30 30 31 35 30 20 31 39 0D	Oknnn (ex. OK60Hz)	Source refresh rate	F			
Regulatory Model name	~xx151 n	n=3	7E 30 30 31 35 31 20 33 0d	Oknnn (ex. SLUGRK)	Regulator model name (will provide when kick off)	F	
System Auto send	Standby Mode				INFO0		
	Warming up				INFO1		
	Cooling down				INFO2		
	Over temperature				INFO7		
GET	OSD lock	~xx229 n	n=1	7E 30 30 32 32 39 20 31 0D	OK0	OSD lock = Off	F
					OK1	OSD lock = On	F
	Serial Number	~xx353 n	n = 1	7E 30 30 33 35 33 20 31 0D	Okaaaaaaaaaaaa aaaaaa	a = serial number string	F
	System Temperature Level	~XX155 n	n=1	7E 30 30 31 35 35 20 31 0D	Ok1	Green/Normal	F
					Ok2	Orange/Notice	F
Ok3					Red/Warning. About to trigger shutdown	F	

ZUSÄTZLICHE INFORMATIONEN

Hinweis: (*1)

Betrieb	Ausführungszeit					Eingangsquelle		Firmware-Version				Anzeigemodus	
a	b	b	b	b	b	c	c	d	d	d	d	e	e
<ul style="list-style-type: none"> a=0 Abschalten a=1 Einschalten 	Nutzungsstunden = nnnnn					<ul style="list-style-type: none"> cc=07 HDMI1 cc=08 HDMI2 cc=14 HDMI3 cc=18 Android cc=19 Einsteck-PC cc=21 USB Type C 		Nr.	Nr.	Nr.	Nr.	<ul style="list-style-type: none"> ee=01 Präsentation ee=02 Hell ee=05 Nutzer ee=21 HDR ee=03 Kino ee=10 DICOM SIM. 	

LED-Anzeige

Farbe und Verhalten der Betriebs-LED	Status
Leuchtet rot	Bereitschaftsmodus
Leuchtet blau	Einschalten
Blinkt rot, leuchtet dann blau	Backlight off

Port-Informationen

Kategorie	Funktion	Protokoll	Port	Richtung	Beschreibung
FP	QR-Code-Scan und Los-Funktion (https)	TCP	443	Eingehend, ausgehend	
	Samba (SMB/CIFS)	TCP	445	Eingehend, ausgehend	
	Medienplayer (https)	TCP	80	Eingehend, ausgehend	
	Browser (http/https)	TCP	keine Begrenzung	osBookmarkModels	
	WPS (http/https)	TCP	80/443	Ausgehend	
	Live-Aufnahme (rtmp/rtmps)	TCP	keine Begrenzung	Ausgehend	
Essenziell / CB / FM / App Store / Joan	API-Anfrage/-Antwort (http)	TCP	80	Eingehend, ausgehend	CB (eingebetteter Browser), FOTA, FM (Laufwerk), CB (Google Classroom), App Store
	API-Anfrage/-Antwort (https)	TCP	443	Eingehend, ausgehend	CB (eingebetteter Browser), FOTA, FM (Laufwerk), CB (Google Classroom), App Store
	Webserver	TCP	8080	Eingehend, ausgehend	FM-Datei (hochgeladen)





ZUSÄTZLICHE INFORMATIONEN

Kategorie	Funktion	Protokoll	Port	Richtung	Beschreibung
Essenziell	Optoma Framework	TCP	7070	Eingehend, ausgehend	
	Kontomanager	TCP	9090	Eingehend, ausgehend	
OMSC / OMSL	OMSL (Telnet)	TCP	23	Eingehend	
	OMS Local Advanced Command (JSONRPC)	TCP	1688	Eingehend	
OMSC / OMSL	Azure DPS/IoTHub	TCP	5671	Ausgehend	
	OMS Cloud API (https)	TCP	443	Ausgehend	
Creative Cast	Webserver - Chrome Browser- Absender (HTTP)	TCP	80	Eingehend, ausgehend	
	Webserver - Chrome Browser- Absender (HTTPS)	TCP	443	Eingehend, ausgehend	
	WCP Control Plane	TCP	3140	Eingehend, ausgehend	
	WCP Data Plane	UDP	0 bis 65535 (zufällig)	Eingehend, ausgehend	
	mDNS/Airplay - Device Discovery	UDP	5353	Eingehend, ausgehend	
	Fernanzeige - Real Time Streaming Protocol (RTSP)	TCP	4240	Ausgehend	
	Video-Streaming (HTTP)	TCP	6120	Eingehend	
	Airplay - Audio/ Video	TCP	7100	Eingehend	
	Chromecast - Befehlsbedienung	TCP	8008	Eingehend, ausgehend	
	Chromecast - Kommunikation	TCP	8009	Eingehend, ausgehend	
	Chromecast - Serviceerkennung (SSDP)	UDP	1900	Eingehend, ausgehend	
	Chromecast - Audio/Video	UDP	33112/38072 /50757	Eingehend	

ZUSÄTZLICHE INFORMATIONEN

Problemlösung

Falls Probleme mit dem Gerät auftreten, beachten Sie bitte folgende Informationen. Falls sich ein Problem nicht beseitigen lässt, wenden Sie sich bitte an Ihren Händler oder das nächstgelegene Kundencenter.

-  *Kein Bild oder Ton.*
- Stellen Sie sicher, dass alle Signal- und Stromverbindungen richtig hergestellt wurden.
 - Stellen Sie sicher, dass der richtige Eingangsmodus ausgewählt ist. Beachten Sie den Abschnitt „Verknüpfungsmenü“.
 - Stellen Sie sicher, dass der Bildschirm nicht abgeschaltet ist.
 - Schalten Sie die Stummfunktion aus.
 - Stellen Sie sicher, dass die Lautstärke nicht auf das Minimum eingestellt ist.
-  *Der Bildschirm schaltet sich automatisch ab.*
- Prüfen Sie, ob ein Stromausfall vorliegt.
 - Stellen Sie sicher, dass das Netzkabel nicht gezogen ist.
-  *Das Signal ist außerhalb des Bereichs*
- Das Signal ist möglicherweise inkompatibel. Beachten Sie den Abschnitt „Unterstützte Timings“.
-  *Wenn die Fernbedienung nicht funktioniert*
- Achten Sie darauf, dass die Fernbedienung innerhalb eines Winkels von $\pm 30^\circ$ auf den IR-Empfänger am Bildschirm gerichtet ist, wenn Sie die Fernbedienung verwenden.
 - Achten Sie darauf, dass sich keine Hindernisse zwischen Fernbedienung und Bildschirm befinden. Der Abstand zwischen Fernbedienung und IR-Sensorfenster sollte nicht mehr als 8 Meter betragen.
 - Stellen Sie sicher, dass die Batterien richtig eingelegt sind. Ersetzen Sie verbrauchte Batterien. Beachten Sie den Abschnitt „Fernbedienungsbatterien installieren/ersetzen“.

ZUSÄTZLICHE INFORMATIONEN

Wartung

Eine angemessene routinemäßige Wartung hilft dabei, Fehler frühzeitig zu erkennen und der Bildschirm lange Zeit wie neu aussehen zu lassen.

Wichtig! Achten Sie darauf, vor Reinigungs- und Wartungsarbeiten den Netzstecker aus der Steckdose zu ziehen. Andernfalls besteht Stromschlaggefahr.

Bildschirm reinigen

- Bitte ziehen Sie zunächst den Netzstecker, wenn der Bildschirm gereinigt werden muss.
- Wischen Sie den Bildschirm mit einem weichen, staubfreien, trockenen Tuch ab.
- Verwenden Sie zur Reinigung des Bildschirms kein Wasser und keinen Sprühreiniger.
- Wenden Sie sich zur Reinigung des Bildschirm-Inneren an den Kundendienst.

Vorderen Rahmen reinigen

Wischen Sie den vorderen Rahmen mit einem trockenen, weichen, fusselfreien Tuch ab.



ZUSÄTZLICHE INFORMATIONEN

Optoma-Niederlassungen weltweit

Bitte wenden Sie sich für Service und Kundendienst an Ihre örtliche Niederlassung.



USA

47697 Westinghouse Drive,
Fremont, CA 94539, USA
www.optomausa.com

 888-289-6786
 510-897-8601
 services@optoma.com



Kanada

47697 Westinghouse Drive,
Fremont, CA 94539, USA
www.optomausa.com

 888-289-6786
 510-897-8601
 services@optoma.com

Lateinamerika

47697 Westinghouse Drive,
Fremont, CA 94539, USA
www.optomausa.com

 888-289-6786
 510-897-8601
 services@optoma.com



Europa

Unit 1, Network 41, Bourne End Mills,
Hemel Hempstead, Herts,
HP1 2UJ, Vereinigtes Königreich
www.optoma.eu
Service-Tel.: +44 (0)1923 691865

 +44 (0) 1923 691 800
 +44 (0) 1923 691 888
 service@tsc-europe.com



Benelux BV

Randstad 22-123
1316 BW Almere
Die Niederlande
www.optoma.nl

 +31 (0) 36 820 0252
 +31 (0) 36 548 9052



Frankreich

Bâtiment E
81-83 avenue Edouard Vaillant
92100 Boulogne Billancourt, France

 +33 1 41 46 12 20
 +33 1 41 46 94 35
 savoptoma@optoma.fr



Spanien

C/ José Hierro,36 Of. 1C
28522 Rivas VaciaMadrid,
Spanien

 +34 91 499 06 06
 +34 91 670 08 32



Deutschland

Wiesenstraße 21 W
D40549 Düsseldorf,
Deutschland

 +49 (0) 211 506 6670
 +49 (0) 211 506 66799
 info@optoma.de

Skandinavien



Lerpeveien 25
3040 Drammen
Norwegen

 +47 32 98 89 90
 +47 32 98 89 99
 info@optoma.no

PO.BOX 9515
3038 Drammen
Norwegen

Korea

WOOMI TECH. CO., LTD.
4F, Minu Bldg.33-14, Kangnam-Ku,
Seoul, 135-815, KOREA
korea.optoma.com

 +82+2+34430004
 +82+2+34430005



Japan

東京都足立区綾瀬3-25-18
株式会社オーエス
コンタクトセンター:0120-380-495

 info@os-worldwide.com
www.os-worldwide.com



Taiwan

12F., No.213, Sec. 3, Beixin Rd.,
Xindian Dist., New Taipei City 231,
Taiwan, R.O.C.
www.optoma.com.tw

 +886-2-8911-8600
 +886-2-8911-6550
 services@optoma.com.tw
asia.optoma.com



Hongkong

Unit A, 27/F Dragon Centre,
79 Wing Hong Street,
Cheung Sha Wan,
Kowloon, Hong Kong

 +852-2396-8968
 +852-2370-1222
www.optoma.com.hk

China

Room 2001, 20F, Building 4,
Nr. 1398 Kaixuan Road,
Changning District
Shanghai, 200052, China

 +86-21-62947376
 +86-21-62947375
 servicecn@optoma.com.cn
www.optoma.com.cn

